

AirJet™ & AirJet Plus™ Spa Bruksanvisning

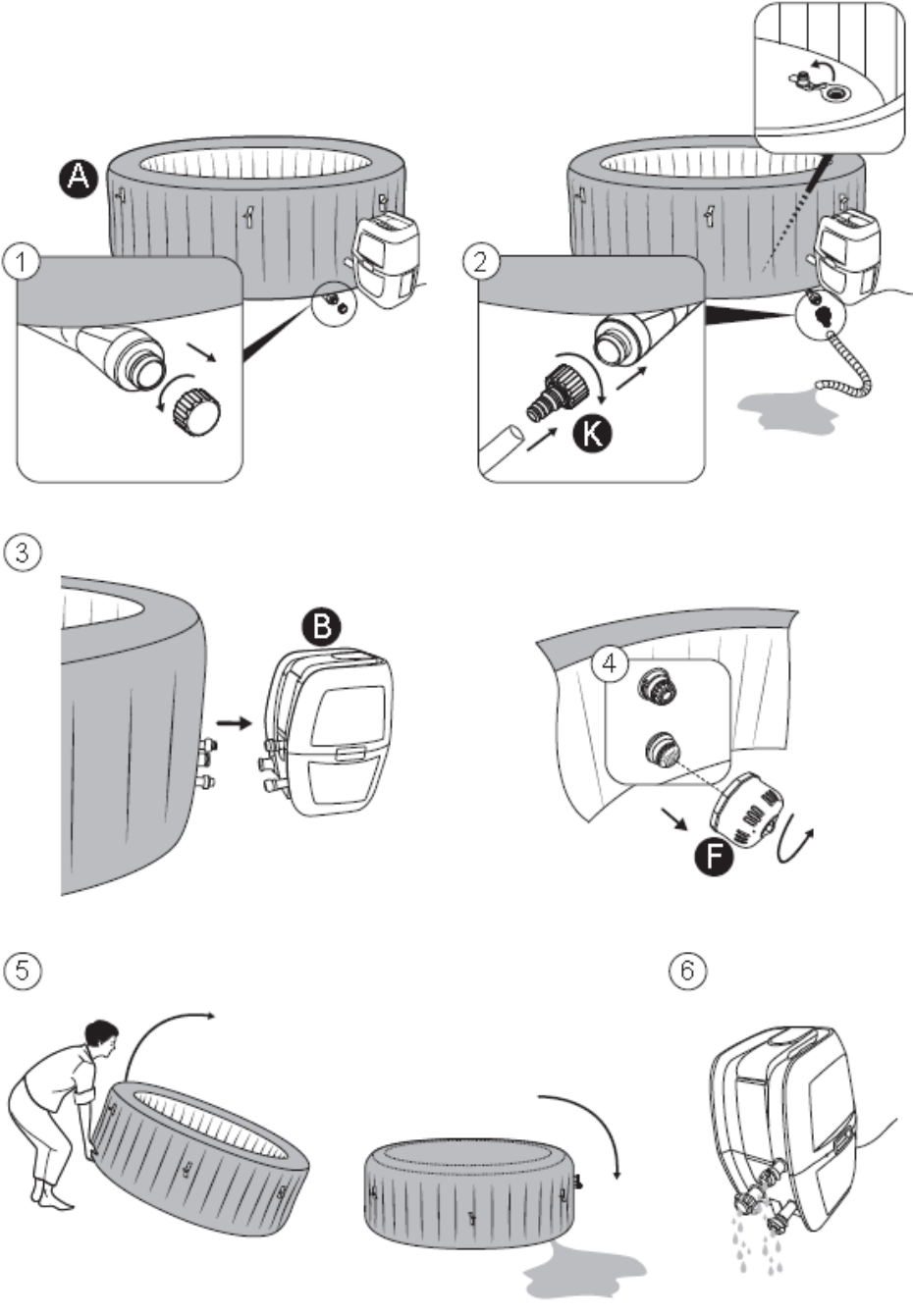

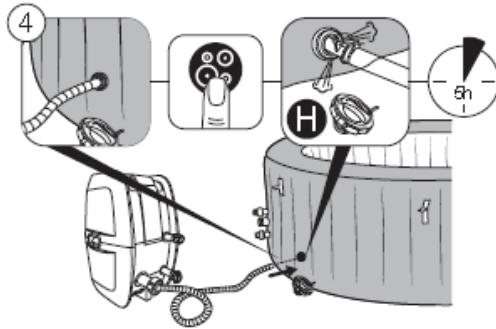

A: ①

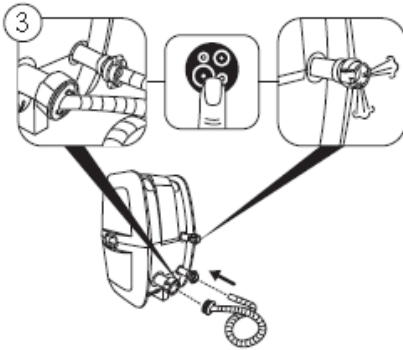
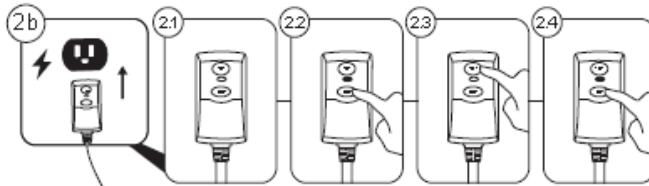
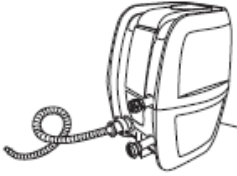
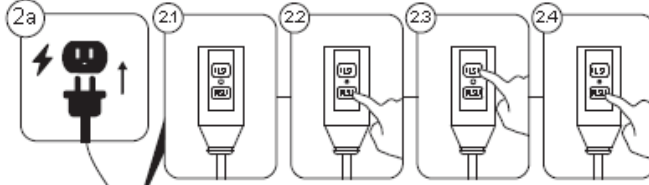
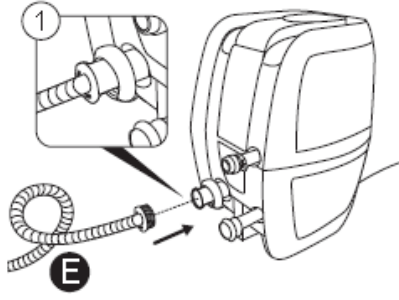
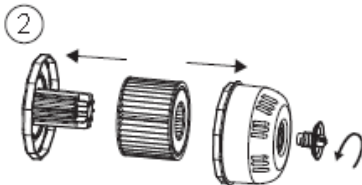

B: ①

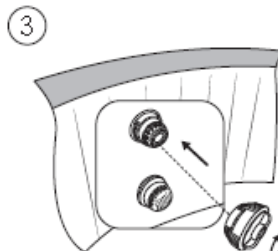
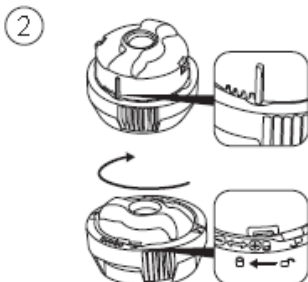
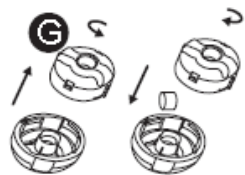

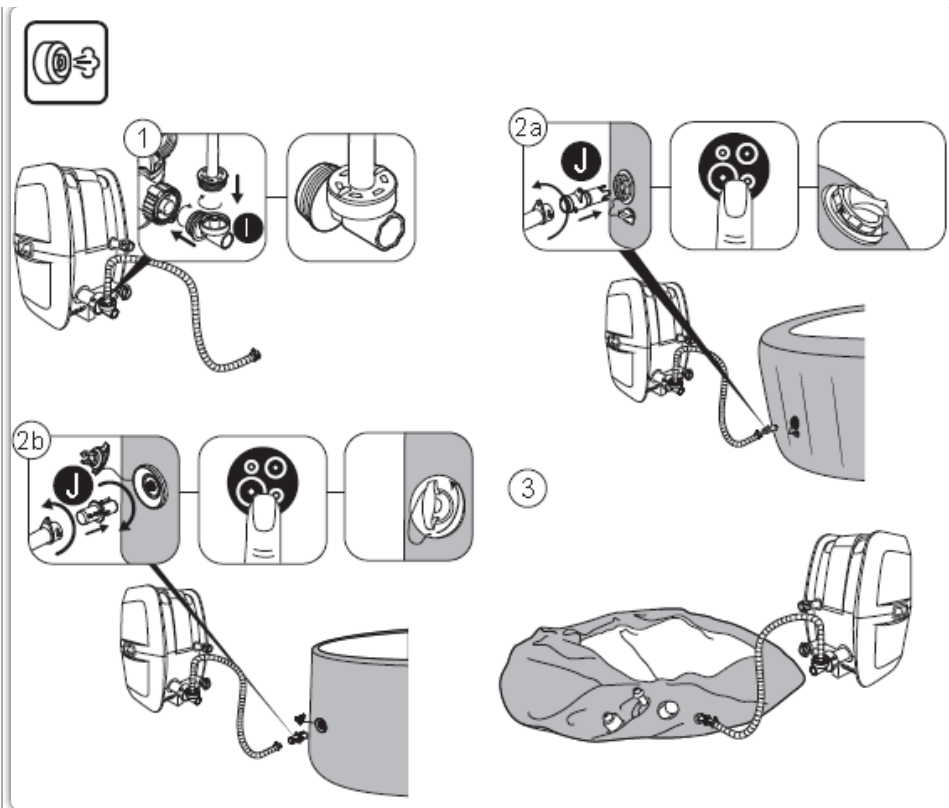

LAY-Z-SPA®

BRUKSANVISNING



Besök www.bestwaycorp.com/support för hjälp

VI RÅDER ATT INTE SKICKA TILLBAKA PRODUKTEN TILL AFFÄREN

FRÅGOR? PROBLEM? SAKNADE DELAR?

För frågor och svar, bruksanvisningar, videoklipp eller reservdelar, besök bestwaycorp.com/support

INNEHÅLLSFÖRTECKNING

SÄKERHETSINFORMATION

- Läs noga igenom de viktiga säkerhetsanvisningarna och varningarna före användning och spara denna bruksanvisning för framtida bruk. Underlåtenhet att följa säkerhetsanvisningarna kan leda till allvarliga skador eller dödsfall för användaren.

PRODUKTBESKRIVNING

- Läs noga igenom all produktinformation i denna bruksanvisning, inklusive specifikationerna för värmaren. Spabadvärmaren måste användas med ett uttag med motsvarande spänning och märkvärde.

NÖDVENDIGA DELAR & VERKTYG

- För att kontrollera vilka delar som ingår i förpackningen, se reservdelslistan på förpackningen. Kontrollera att utrustningens komponenter motsvarar den modell som du hade för avsikt att köpa.
- Om någon del är skadad eller saknas vid inköpstillfället, besök vår webbplats bestwaycorp.com/support.

INSTALLATIONSINSTRUKTIONER

- För installationsanvisningar, se illustrationerna på förpackningen. Ritningarna är endast avsedda som illustration. Återspeglar eventuellt inte den faktiska produkten. Ej skalenlig.
- Bestway ansvarar inte för skador på spabadet som orsakas av felaktig hantering eller underlåtenhet att följa dessa instruktioner.

BRUKSANVISNING

- För användningsinstruktioner, se illustrationerna i denna handbok. Ritningarna är endast avsedda som illustration. Återspeglar eventuellt inte den faktiska produkten. Ej skalenliga.
- Bestway ansvarar inte för skador på spabadet som orsakas av felaktig hantering eller underlåtenhet att följa dessa instruktioner.

UNDERHÅLLSINSTRUKTIONER

- Underhåll av liner, skydd, filter, vatten och kemikalier måste utföras för att ditt spabad ska vara friskt. Om du inte följer riktlinjerna i detta avsnitt kan du och din familj utsättas för hälsorisker.

INSTRUKTIONER FÖR AVMONTERING OCH FÖRVARING

- Se till att spabadet är helt rent och torrt före förvaring. Om inte alla delar är helt torra kan det uppstå mögel.
- Förvaras på en torr plats med måttlig temperatur mellan 15°C och 38°C.

FELSÖKNING

- För hjälp med problem med ditt spabad, se avsnittet Felsökning i denna bruksanvisning.

FELKODER

- För hjälp med problem med ditt spabad, se avsnittet Felkoder i denna bruksanvisning.

INFORMATION OM GARANTI

- För information om garantivillkor, besök vår hemsida på www.bestwaycorp.com.

SÄKERHETSINFORMATION

LÄS OCH FÖLJ ALLA INSTRUKTIONER.

Läs instruktionerna noga så att du förstår och följer all information i bruksanvisning innan du installerar och använder spabadet. Dessa varningar, instruktioner och säkerhetsföreskrifter tar upp vanliga risker med vattenlek, men de omfattar inte alla risker eller alla faror i alla scenarion. Var alltid uppmärksam och använd sunt förnuft och gott omdöme under vattenaktiviteter. Spara informationen för framtida bruk. Beroende på typ av spabad kan följande information vara bifogad. Förvara dessa instruktioner på en säker plats. Om instruktionerna saknas, kontakta tillverkaren eller sök efter dem på webbplatsen www.bestwaycorp.com.

VARNINGAR – SÄKERHETSINSTALLATION

- Spaet måste strömföras genom en isolertransformator eller få sin ström genom en jordfelsbrytare med en märkström på max 30 mA.
- Spabadet måste föras med jordad elektricitet.
- Strömkällan på byggnadens vägg bör vara mer än 4 m från spabadet.
- Spaet måste vara anslutet till ett jordat nätuttag med en nätkabel försedd med en kontakt och jordfelsbrytare med en gränsutlösningström på 10 mA.
- SPABADET får endast anslutas direkt till ett jordat uttag på den fasta kabeln.
- Det är viktigt att det går att komma åt kontakten efter att spabadet har installerats.
- Elektriska installationer bör följa nationella ledningsdragningsregler, kontakta en behörig elektriker om du har frågor.
- Gräv inte ner sladden. Placera sladden så att den inte utsätts för stötar från gräsklippare, häcksaxar och annan utrustning.

VAR FÖRSIKTIG: För att undvika en fara på grund av oavsiktlig återställning av termosäkringen får denna apparat inte strömföras genom en extern kopplingsanordning, såsom en timer, eller ansluten till en krets som regelbundet slås på och av.

- Läs instruktionerna innan produkten tas i bruk och före varje installation eller montering.

VARNINGAR - RISK FÖR ELEKTRISK STÖT

FÖR ATT UNDVIKA ELEKTRISKA STÖTAR, ANVÄND INTE SPABADET NÄR DET REGNAR, ÅSKAR ELLER BLIXTRAR.

- Använd inte förlängningssladd för att ansluta enheten till elnätet. Anslut till ett korrekt placerat uttag.
- Koppla inte in eller ur produkten om din hand är våt.
- Använd aldrig någon elektrisk apparat när du är i spabadet eller när du är våt om kroppen. Placera aldrig någon elektrisk apparat, t.ex. en lampa, telefon, radio eller TV, inom 2 m från spabadet.
- Installera minst 2 m från alla metallytor.
- Ingen av utrustningens delar får befinna sig ovanför badet medan det används.
- Delar som innehåller spänningsförande delar, med undantag av delar som levereras med en säker extra låg spänning som inte överstiger 12V, måste vara oåtkomliga för en person i spabadet; delar som innehåller elektriska komponenter, utom fjärrkontroller, måste placeras eller fästas så att de inte kan falla i spabadet.
- För elsäkerhetens skull har en portabel jordfelsbrytare byggts in i elsladden. Om ett strömläckage på mer än 10 mA har upptäckts kommer enheten att stänga av strömförsörjningen. I sådant fall, dra ur sladden och sluta genast använda spabadet. Reparera inte produkten själv. Du hittar nödvändig information på vår webbplats www.bestwaycorp.com.
- Om elkabeln är skadad måste den bytas ut av tillverkaren, dess serviceombud eller liknande behöriga personer, för att undvika fara.
- För att minska risken för elstötar, använd ej en förlängningssladd för att ansluta enheten till eluttaget, se till att ett korrekt placerat eluttag finns.

VARNING - RISK FÖR BRAND OCH ÖVERHETTNING

- **Använd INTE förlängningssladd eller multipluggadapter med värmaren för spa. Anslut direkt till ett jordat uttag.**

VARNINGAR- FÖR ATT MINSKA SKADERISKEN

- Vattentemperaturen i spabadet bör aldrig överstiga 40°C. Vattentemperatur mellan 38°C och 40°C anses vara säkert för en frisk vuxen. Lägre vattentemperatur rekommenderas för yngre barn och när spabadet används längre än 10 minuter.
- Då för höga vattentemperaturer medför en stor risk för fosterskador under graviditetens första månader bör gravida eller kvinnor som skulle kunna vara gravida bada i högst 38°C. Begränsa användandet till 10 minuter per gång.
- Om du tycker att vattnet är för varmt bör du mäta vattentemperaturen med en noggrann termometer innan du går in i spabadet. Om vattentemperaturen är över 45°C ska du sluta använda spabadet tills temperaturen har sjunkit till under 40°C. När du använder en extern termometer kan temperaturen som visas på kontrollpanelen och den externa termometern skilja sig åt. Skillnaden bör vara cirka 3 grader. Denna situation är normal eftersom de två instrumenten avläser temperaturen på olika platser.
- Att använda alkohol, droger eller läkemedel innan eller när man använder spabadet kan leda till medvetslöshet och drunkningsfara.
- Överviktiga personer och personer med en historik av hjärtsjukdomar, lågt eller högt blodtryck, cirkulationsproblem eller diabetes bör konsultera en läkare innan de använder ett spa.
- Personer som tar läkemedel bör rådfråga en läkare innan de använder ett spa då en del läkemedel kan orsaka dåsighet och andra läkemedel kan påverka hjärtfrekvensen, blodtrycket och blodcirkulationen.
- Ha inte huvudet under vatten.
- Svälj inte spavatten.
- Tänk på att bekväm vattentemperatur under användning kan vara lägre än maximal säker temperatur.
- Använd aldrig spabadet om in-/utloppsrören är trasiga eller saknas. Försök aldrig ersätta in-/utloppsrören. Du hittar nödvändig information på vår webbplats www.bestwaycorp.com.
- Håll aldrig vatten varmare än 40°C direkt i spabadet.
- Använd inte spabadet ensam.
- Personer med smittosamma sjukdomar bör inte använda spabadet.
- Använd inte spabadet omedelbart efter ansträngande träning.
- Gå omedelbart upp ur spabadet om du känner dig konstig eller sömrig.
- Ta det alltid långsamt och försiktigt när du kliver i och ur spabadet. Våta ytor är hala.
- Pumpen måste testas före varje användning. Följ instruktionerna för pumpen för att testa.
- Se till att stickkontakten alltid är torr. Det är absolut förbjudet att ansluta en våt stickkontakt.
- Koppla alltid ur produkten:
 - Före rengöring eller annat underhåll.
 - Om du lämnar den oöppnad på semesteren.
- Använd aldrig kontaktlinser i spabadet.

FARA - Risk för skada. Spabadets suganslutningar är dimensionerade för att matcha det specifika vattenflödet som skapas av pumpen. Om du behöver byta suganslutningarna eller pumpen, se till att flödes hastigheterna är kompatibla. Använd aldrig spabadet om suganslutningarna är trasiga eller saknas. Byt aldrig ut en suganslutning med en som är mindre än flödes hastigheten markerad på den ursprungliga suganslutningen.

FÖRSIKTIGHET: Ett spabad som använts mellan 3–5 år bör kontrolleras av en professionell elektriker som kan säkerställa spabadets säkerhet och prestanda. Kontrollera huvudkomponenter, såsom värmeelement, luftfläktmotor och backventiler. Om elektrikern upptäcker felfunktioner på spabadet: besök vår webbplats www.bestwaycorp.com för ytterligare information.

VARNINGAR – SÄKERHET FÖR ICKE SIMKUNNIGA

- Det krävs alltid att en kunnig vuxen konstant, aktivt och noggrant övervakar de som inte kan simma (särskilt i träningsspan) eller inte har så god simkunskap, (kom ihåg att barn under fem år löper störst risk att drunkna).
- Utse en kunnig vuxen att övervaka spabadet varje gång det används.
- De som inte kan simma eller inte har så god simkunskap bör bära flytväst (eller motsvarande) när de använder träningsspan.
- Ta bort alla leksaker ur spabadet och runtomkring när badet inte används eller är obevakat, så att barn inte lockas dit.

VARNINGAR – SÄKERHETSANORDNINGAR OCH UTRUSTNING

- Ett säkerhetsskydd eller annan säkerhetsanordning ska användas, eller så ska alla dörrar och fönster (i förekommande fall) vara säkrade för att förhindra obehörig åtkomst till spabadet.
- Barriärer, skydd, larm eller liknande säkerhetsanordningar är bra hjälpmedel, men de ersätter inte kontinuerlig och kompetent tillsyn av vuxna.
- Vi råder att förvara räddningsutrustning (t.ex. en livboj) i direkt anslutning till spabadet (i lämpliga fall).
- Se till att ha en fungerande telefon och en lista med nödtelefonnummer nära spabadet.
- Det rekommenderas att rådfråga experter och/eller lokala myndigheter för att tillämpa lokala eller nationella lagar/bestämmelser som rör barnsäkra stängsel, säkerhetsbarriärer, belysning och andra säkerhetskrav.

VARNINGAR – SÄKER ANVÄNDNING AV SPABADET

- Uppmuntra alla användare, speciellt barn att lära sig simma.
- Lär dig grundläggande livräddning (Hjärt- och lungräddning HLR) och fräscha upp kunskaperna regelbundet. Det kan vara livsavgörande i en nödsituation.
- Instruera alla spaanvändare, även barn om vad de skall göra i en nödsituation.
- Dyk aldrig på grunt vatten. Det kan leda till allvarlig skada eller död.
- Använd inte spabadet i samband med alkoholintag eller under påverkan av medicin som sänker uppmärksamheten.
- Om du använder skydd ska du ta bort dem helt från vattenytan innan du går in i spabadet.
- Ge användare råd och tips om hur de håller vattnet rent/behandlat och god hygien för att skydda sig och andra mot vattenrelaterade sjukdomar. Se riktlinjerna för vattenbehandling i bruksanvisningen.
- Förvara kemikalier utom räckhåll för barn.
- Använd de skyltar som finns på spabadet eller inom 2 meter från spabadet på en framträdande synlig plats.
- När avtagbara stegar tas bort ska de förvaras på ett säkert ställe så att barn inte kan klättra på dem.
- Denna produkt kan användas av barn från 8 år och uppåt och av personer med nedsatt fysisk, sensorisk eller mental förmåga eller brist på erfarenhet och kunskap, om de har fått tillsyn eller instruktioner om hur produkten ska användas på ett säkert sätt och förstår de risker som finns. Barn får inte leka med produkten. Rengöring och användarunderhåll får inte utföras av barn utan uppsikt.
- Barn dras till vatten, så täck alltid över spabadet efter varje användning.

FARA - Risk för drunkning (särskilt barn under 5 år). Var mycket försiktig så att obehöriga barn inte tillträder spabadet. En vuxen person (övervakare) kan säkra ingången eller installera en säkerhetsanordning till spabadet. Håll alltid barn under uppsikt när de använder spabadet för att undvika olyckor.

VARNINGAR - SÄKERT VATTENUNDERHÅLL OCH KEMISK ANVÄNDNING

- Tillsätt aldrig vatten till kemikalier. Tillsätt alltid kemikalier till vatten för att undvika starka ångor eller våldsamma reaktioner som kan resultera i farliga kemiska stänk.
- När det gäller information som rör rengöring, underhåll av vatten och bortskaffande av vatten, se avsnittet "UNDERHÅLL".
- Använd aldrig spabadet medan det genomgår kemiskt underhåll.
- Ingen typ av manuell dosering av kemikalier får göras när badare är i spabadet.
- För att fylla spabadet, rådfråga din lokala myndighet angående vattenföreskrifter relaterade till lämplig vattenförsörjning.

VARNINGAR - SÄKER MONTERING OCH FÖRVARING

- Vi rekommenderar starkt att du inte fäller ut och blåser upp spabadet om omgivningstemperaturen är under 15°C. Vi föreslår att du blåser upp spabadet inomhus och sedan fortsätter installationen utomhus. Om utomhustemperaturen är lägre än 6°C måste spabadets värmare alltid vara påslagen. I detta läge kan Freeze Shield®-systemet hålla den inre temperaturen mellan 6°C och 10°C för att förhindra skador, t.ex. att vattnet fryser i rören eller cirkulationssystemet.

FÖRSIKTIGHET:: Om spabadet larmar kommer Freeze Shield®-systemet att sluta fungera. Var noga med att kontrollera spabadets status om utomhustemperaturen är under 6°C. Vid långvarig frånvaro från hemmet när det finns risk för att temperaturen sjunker under 6°C rekommenderar vi starkt att du monterar isär spabadet och förvarar det enligt förvaringsproceduren.

- När anläggningen inte används under en längre tid, såsom under vintern, ska poolsetet demonteras och förvaras inomhus.
- Placera inte spabadet på en hal yta och se till att ytan är fri från vassa föremål före installation.
- För att undvika att pumpen skadas får spabadet aldrig användas om det inte är fyllt med vatten.
- Av säkerhetsskäl ska endast de tillbehör som tillhandahålls eller godkänts av tillverkaren användas.
- Mer information gällande installation finns i följande stycke i bruksanvisningen.
- Varje gång spabadet töms på vatten ska filtret rengöras (och om möjligt dräneras/torkas).
- Kontrollera utrustningen innan den används. Meddela Bestway via kundtjänst på den adress som finns i denna bruksanvisning om några delar är skadade eller saknas vid inköpet. Kontrollera att utrustningens delar motsvarar modellen du ämnade köpa.
- Produkten är ej för kommersiellt bruk.
- Behåll alltid spabadets skydd på för att minimera värmeförlusten under uppvärmningen av spabadet mellan användningarna (men inte medan det används). Se till att skyddet är ordentligt fastsatt enligt anvisningarna för att maximera isoleringen. Det rekommenderas att skyddet, när det inte används, hålls borta från marken för att bibehålla dess renhet (särskilt ytan i närheten av spabadets vattenyta). Skyddet ska förvaras på en lämplig plats där det inte kan skadas eller orsaka skada.
- Kontrollera den inställda vattentemperaturen och sänk den eventuellt för de tider då spabadet vanligtvis inte används.
- Beroende på yttre förhållanden bör du överväga att stänga av värmaren helt om du inte använder spabadet under en längre tid (för modeller som har detta alternativ, men fortfarande bibehåller kvarvarande desinfektions-/pH-värden).
- Vi rekommenderar att du använder en isolerande markduk under spabadet för att minimera värmeförlusten genom spabadets botten.
- För att pumpen ska fungera optimalt ska filtren hållas rena. Undvik även onödigt vattenbyte och återuppvärmning.
- Placera inte spabadet för nära vilozoner, det kan vara störande.
- Lägg inte skyddet på marken eller någon annan smutsig yta när det inte är på plats på spabadet.
- När spabadet används ska skyddet placeras på en ren och torr plats, eftersom det annars kan samla på sig smuts och bakterier. Skyddet bör inte placeras på träbord eller trädäck eftersom det finns risk för att träet bleks. En skyddlyftare, eller liknande anordning, är användbar för att säkerställa att skyddet inte kommer i kontakt med marken. En skyddlyftare rekommenderas starkt för spaanläggningar som hyrs ut.
- Vi rekommenderar att du låter en kvalificerad entreprenör eller en byggnadsingenjör kontrollera om stödmaterialet är tillräckligt starkt för att klara den maximala belastningen från spabadet, spavattnet och de badande. Läs informationen om fyllt vikt på förpackningen.

VARNINGAR – ENDAST FÖR SPABAD UTRUSTADE MED WI-FI

- Sändarens arbetsfrekvens: WI-FI: 2412~2472MHz; BLE: 2402~2480MHz
- Sändarens maximala uteffekt: WIFI:19dBm; BLE:10dBm

SPARA DESSA INSTRUKTIONER

AVFALLSHANTERING



Elektroniska produkter ska inte kastas tillsammans med hushållsavfall. Lämna in till en återvinningscentral. Kontrollera med din lokala myndighet eller återförsäljare angående återvinning.

TEKNISK SÄKERHETSINSTRUKTION

PRCD

- Innan kontakten sätts i ett eluttag ska du kontrollera att eluttagets strömstyrka är lämplig för pumpen.
- Spabadet är en elektrisk produkt av klass I och måste anslutas direkt till ett jordat uttag. Vi rekommenderar att du endast använder ett uttag som är motståndskraftigt mot fukt och klarar hög effektbelastning. Kontrollera regelbundet kontakten och uttaget för tecken på skador innan du använder spabadet - använd inte spabadet om kontakten eller uttaget är skadat. Om du är osäker på elförsörjningens kvalitet bör du rådfråga en behörig elektriker före användning.
- Jordfelsbrytar-kontakten måste testas innan varje användning för att undvika risken för elektriska stötar.
- Använd inte pumpen om detta test misslyckas. Om du behöver hjälp kan du besöka supportavsnittet på vår webbplats, www.bestwaycorp.com.

POTENTIALUTJÄMNANDE TERMINAL FÖR SPAVÄRMARE

- Vi rekommenderar att du låter en behörig elektriker ansluta spabadets pump till en potentialutjämningsterminal med en solid kopparledare på minst 2,5 mm².

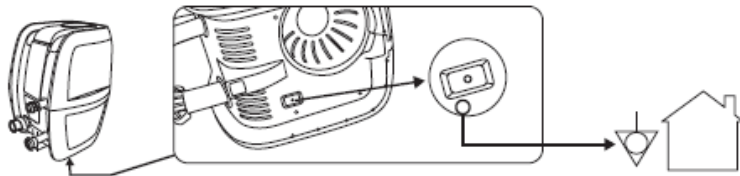

PRODUKTBESKRIVNING

SPECIFIKATIONER FÖR VÄRMARE FÖR SPABAD:

Effekthastighet
220-240V AC, 50Hz, 2050W

NÖDVENDIGA DELAR & VERKTYG

Jämför delarna i din låda med de delar som anges överst på förpackningen. Kontrollera att utrustningens komponenter motsvarar den modell som du hade för avsikt att köpa. Om någon del är skadad eller saknas vid inköpstillfället, besök vår hemsida bestwaycorp.com/support.

INSTALLATIONSINSTRUKTIONER

ÖVERSIKT

ATT VÄLJA RÄTT PLATS:

Den valda platsen där spabadet ska installeras måste uppfylla följande villkor:

- På grund av den sammanlagda vikten av vattnet i spabadet och användarna, måste den valda ytan kunna bära den totala vikten under hela den tid som spabadet är installerat.
- Den valda platsen får inte vara längre än längden på spabadets sladd från vägguttaget. Spabadets stickpropp måste anslutas direkt till vägguttaget.
- För både inomhus- och utomhusinstallationer måste det finnas tillräcklig dränering.
- Ytan måste vara plan och slät. Om ytan är lutande eller ojämn kan det skapa en obalanserad belastning på spabadets struktur. Detta kan skada svetspunkterna.
- Ytan måste vara fri från alla typer av föremål. På grund av vattnets tyngd kan föremål under spabadet skada eller perforera spabadets botten.
- Den valda platsen får inte ha luftledningar eller träd. Se till att det inte finns några underjordiska rör, ledningar eller kablar av något slag.
- Den valda platsen måste vara långt från husets entré. Placera inte utrustning eller andra möbler runt spabadet. Vatten som kommer ut ur spabadet under användning eller på grund av produktfel kan skada möbler runt spabadet.
- Montera inte spabadet på mattor eller andra golvmaterial (t.ex. obehandlad kork, trä eller andra porösa material) som kan innehålla fukt och bakterier eller som kan påverkas av vattenbehandlingskemikalier som används i spabadet.
- Kontakta din lokala myndighet för installationsföreskrifter.

Föreslagna underlag: gräs, mark, betong och alla andra underlag som uppfyller ovanstående uppställningsvillkor.

Underlag som bör undvikas: lera, sand, grus, däck, balkong, uppfart, plattform, mjuk/lös jord eller annat underlag som inte uppfyller ovanstående uppställningsvillkor.

ENDAST FÖR SPABAD MED WI-FI:

För att välja rätt plats för ett appstyrt spabad, läs spabadets Wi-Fi-instruktion som medföljer i förpackningen och dessa instruktioner.

INSTALLATION INOMHUS:

Var medveten om dessa särskilda krav om du installerar spabadet inomhus.

- Fukt är en naturlig bieffekt vid användning av spabad och kan orsaka skador på egendom om inte lämpliga försiktighetsåtgärder vidtas.
- Fastställ effekterna av fukt på exponerat trä, konstruktionsmaterial eller omgivande föremål på den föreslagna platsen.
- För att minimera dessa effekter i en inomhusmiljö, se till att det finns gott om ventilation i det valda området. Rådfråga en expert för att bekräfta att installationsområdet är ordentligt ventilerat före användning.

- För att undvika skador på hus eller egendom, installera endast spabadet i ett område med ett lämpligt dräneringssystem. Vatten kan rinna ut ur spabadet under påfyllning, tömning eller när det används.

INSTALLATION UTOMHUS:

Var uppmärksam på dessa särskilda krav om du installerar spabadet utomhus.

- Den valda ytan måste vara fri från aggressiva växter och ogräsarter. Starka vegetationstyper kan växa igenom tätskiktet och orsaka vatten- eller luftläckage. Gräs eller annan växtlighet som kan orsaka lukt eller slembildning måste avlägsnas från den valda platsen.
- Den valda platsen får inte ha luftledning eller träd. Se till att det inte finns några underjordiska rör, ledningar eller kablar av något slag.
- Låt inte spabadets yta utsättas för direkt solljus under längre perioder. Vi rekommenderar att spabadet skyddas mot direkt solljus med ett skydd när det inte används.
- Rådgör med en lokal professionell installatör om miljöförhållanden, t.ex. grundvatten och risk för frost.

Följ de viktiga anvisningarna ovan för att välja rätt yta och plats för uppställning av ditt spabad.

OBS: Om delar skadas på grund av att uppställningsytan och uppställningsplatsen inte följer dessa anvisningar betraktas det inte som ett tillverkningsfel, utan garantin och eventuella serviceanspråk upphör att gälla. Det är ägarens ansvar att se till att platsen uppfyller kraven vid alla tidpunkter.

MONTERINGSANVISNINGAR

För installationsanvisningar, skanna QR-koden som finns på framsidan eller följ ritningarna som finns på förpackningens ovansida. Ritningarna är endast avsedda som illustration. Återspeglar eventuellt inte den faktiska produkten. Ej skalenlig.

- Använd inte en förlängningssladd eller multipluggadapter med spabadet. Det är farligt och kan leda till att kontakten överhettas, vilket kan skada utrustningen och omgivande föremål.
- Håll ett fritt utrymme på minst 1 m runt spabadet.
- Använd inte saltvatten för att fylla spabadet. Höga saltkoncentrationer kan korrodera de inre metallkomponenterna.
- Spabadets filtreringssystem är konstruerat för att endast användas med filter. Alla andra komponenter som läggs till i filtersatsen kan orsaka skador på filtreringssystemet. Detta täcks inte av garantin.

OBS: Innan du monterar spabadet bör du lägga linern i solen så att materialet mjuknar och blir lättare att montera.

UPPBLÅSNINGSSINFORMATION - ENDAST FÖR UPPBLÅSBARA SPABAD:

- Vid uppblåsning kommer du att märka att luft kommer att pressas ut från området där luftslangen ansluts till pumpen. Detta är normalt.
- Täck inte över hålen på botten av uppblåsningsslangen, eftersom uppblåsningsslangen är utformad för att blåsa upp spabadet till rätt tryck. Detta kommer att överblåsa linern och skada strukturen.
- Använd inte en luftkompressor för att blåsa upp spabadet.
- Dra inte spabadet på ojämn mark eftersom det kan leda till skador på fodret.
- Pumpa upp spabadet när den omgivande utomhustemperaturen är över 15°C.

ENDAST FÖR SPABAD MED FORTIFIBER™ DROPPSTYGN:

Tryckmätare för handpump

- Lufttrycksmätaren på handpumpen visar bara lufttrycket när det är högre än 5 PSI, vilket är normalt.
- När lufttrycket i spabadet är lägre än 5 PSI visar inte lufttrycksmätaren något värde.

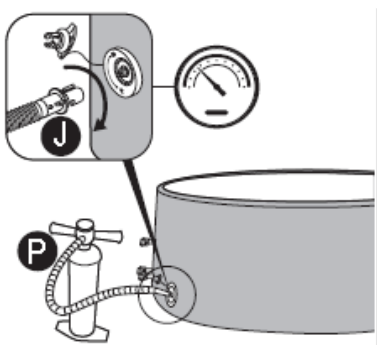





Luftventiler

- Om luftventilen är lös ska du använda den medföljande skiftnyckeln för att dra åt den. Håll med en hand i luftventilens baksida från insidan av spabadets vägg och vrid nyckeln medurs.
- Justera inte luftventilens anslutning när spabadet används.

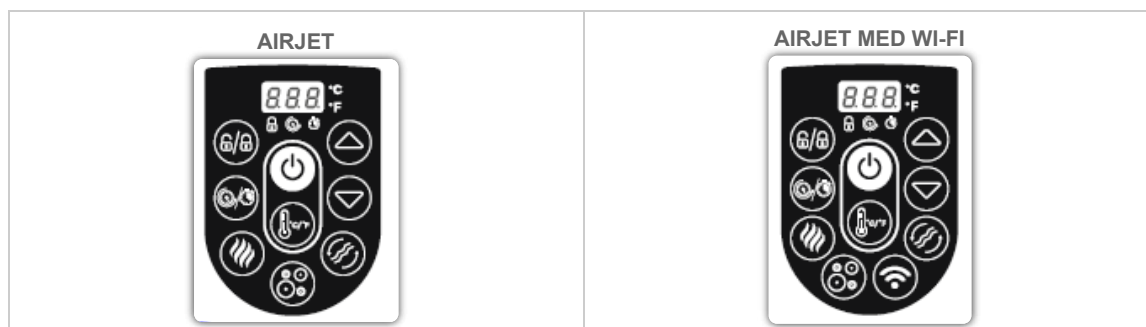
BRUKSANVISNING

KONTROLLPANEL





 **ON/OFF-KNAPP:** När du har aktiverat RCD/PRCD trycker du på knappen och håller den intryckt i 2 sekunder.  Knappen tänds med grönt sken och kontrollpanelen kan nu användas. Tryck och håll in  knappen i 2 sekunder för att stänga av alla aktiverade funktioner. 

 **CELSIUS/FAHRENHEIT-OMKOPPLARE:** Temperaturen kan visas i Fahrenheit eller Celsius.

 **LÅSNING/UPPLÅSNING KNAPP:** Tryck på denna knapp i 2 sekunder för att låsa eller låsa upp pumpen. Pumpen har också en 5-minuters automatisk låsning, och denna lampa tänds.



 **POWER-SAVING TIMER KNAPP:** Hjälper till att undvika energislöseri genom att ställa in tid och varaktighet för uppvärmningscykeln för spabadet. Följ dessa steg för att aktivera POWER-SAVING-funktionen:



Tryck på knappen  och lysdioden börjar blinka. 

Tryck på  eller  knappen för att justera uppvärmningstiden (1-999 timmar).

Tryck på  knappen igen för att bekräfta uppvärmningstiden.

Efter inställning av uppvärmningstiden börjar LED-lampan blinka. 

Tryck på knappen  eller  för att ställa in timern (0-999 timmar). Detta är den tid det tar innan värmefunktionen aktiveras. Om timern är inställd på 0 timmar kommer värmesystemet att aktiveras omedelbart.



Tryck på  knappen igen eller tryck helt enkelt inte på något under 10 sekunder för att bekräfta inställningen. LED-lampan tänds och timern för aktivering av värmefunktionen startar. Aktuell temperatur och tid blinkar omväxlande på skärmen. 

För att ändra timerinställningarna trycker du på  knappen och använder knappen  eller  för att justera.

För att avbryta inställningarna, håll  knappen intryckt i 2 sekunder.

Om POWER-SAVING-funktionen är aktiverad och befinner sig i väntetiden kan de andra pumpfunktionerna fortfarande användas innan värmefunktionen slås på.



POWER-SAVING-funktionen är inte en automatisk funktion. Efter en komplett cykel (timer och uppvärmningstid) måste denna funktion ställas in igen.

 **VÄRMEKNAPP:** Tryck på knappen för att aktivera värmesystemet. När lampan på  knappen lyser rött är värmesystemet aktiverat. När lampan lyser grönt har vattnet nått den inställda temperaturen. 

Om värmesystemet aktiveras, startar filtreringssystemet automatiskt.



När värmesystemet stängs av fortsätter filtreringssystemet att vara i funktion.

 **KNAPPAR FÖR TEMPERATURJUSTERING:** Genom att trycka på knapparna  eller  aktiveras displayen, som blinkar och visar den

 inställda temperaturen i 3 sekunder. Därefter visas den faktiska vattentemperaturen. Justera den inställda temperaturen med hjälp av  eller  -knappen.

Den inställda standardtemperaturen är 35°C.

Temperaturjusteringarna sträcker sig från 20°C till 40°C.

 **KNAPP FÖR MASSAGESYSTEM:** Tryck på  knappen för att aktivera massagesystemet, som har en 30 minuters automatisk avstängningsfunktion. Lampan på knappen lyser rött när den är aktiverad.

Kör inte massagesystemet när skyddet är monterat. Luft kan ansamlas inuti spabadet och orsaka skador på skyddet som inte går att reparera.



KNAPP FÖR VATTENFILTER:  Knappen sätter på och stänger av filterpumpen.  Knappen lyser rött när den är aktiverad.



ENDAST FÖR SPABAD MED WI-FI:

WI-FI-AKTIVERING: För instruktioner om Wi-Fi och smartphone-app, läs spabadets Wi-Fi-instruktionsblad som medföljer i paketet.

VARMVATTENBEREDARENS EFFEKT KAN ÄNDRAS UNDER NEDANSTÄENDE FÖRHÅLLANDEN:

- När utomhustemperaturen är under 15°C.
- Om skyddet är av eller inte är i rätt läge. Behåll alltid skyddet på spabadet när det värms upp eller inte används; det minimerar värmeförlusten samtidigt som det förhindrar damm från att förorena vattnet.

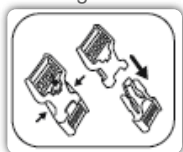

- Den vattentemperatur som visas på displayen kan vara felaktig om filtreringssystemet inte är aktiverat. För att läsa av rätt vattentemperatur på displayen, kör filtreringssystemet i minst en minut.
- Vattentemperaturen som mäts med en extern termometer kan skilja sig från den temperatur som visas på spabadets panel med så mycket som ca 3°C.

INSTRUKTIONER FÖR VINTERANVÄNDNING



FREEZE SHIELD®

Det är viktigt att följa dessa riktlinjer om du ska montera spabadet under vintern. På så sätt undviker du skador på spabadets värmare och ytmaterial, vilket drastiskt förlänger produktens livslängd.

- Om utomhustemperaturen är under 15°C ska du vika ut och blåsa upp spabadet inomhus med hjälp av spabadspumpen för att undvika att fodret skadas. Detta gör spabadets liner mer flexibel och lättare att sätta upp.
- Fortsätt installationen utomhus genom att placera spabadets foder på önskad plats, anslut sedan spabadets pump och fyll på med vatten. Vattentemperaturen som används för att fylla spabadet måste vara över 6°C, annars kommer E03-larmet att visas när du startar spabadets värmare.
- Om Freeze Shield®-systemet inte fungerar kommer larm att visas på displayen. Var noga med att kontinuerligt kontrollera spabadets status om utomhustemperaturen är lägre än 6°C. Om du är borta från ditt hem under en längre tid när det finns risk för att temperaturen sjunker under 6°C, rekommenderar vi starkt att du demonterar spabadet och förvarar det enligt anvisningarna för demontering och förvaring.
- Kunden ansvarar för eventuella skador som uppstår på grund av att spabadet används under dessa förhållanden. Använd inte spabadet när utomhustemperaturen når -10°C; följ anvisningarna för demontering och förvaring för korrekta procedurer.

UPPVÄRMNINGSTIDER

Den tid det tar för vattnet att nå 40°C baseras på startvattentemperaturen och utomhustemperaturen. Uppgifterna nedan är endast avsedda som referens.

För att visa aktuell vattentemperatur, kör filtersystemet i minst en minut.

Utomhustemperatur	Vattentemperatur	Inställd temperatur	UPPVÄRMNINGSTID
10°C	10°C	40°C	16-24 timmar
15°C	15°C	40°C	12-20 timmar
20°C	20°C	40°C	10-18 timmar
25°C	25°C	40°C	8-12 timmar
30°C	30°C	40°C	5-8 timmar

UNDERHÅLLSINSTRUKTIONER

Se till att pumpen är urkopplad innan du utför något underhåll på spabadet.

LINER

- Det är normalt att spabadets liner ser ut att tappa luft på grund av variationer i omgivningstemperaturen som kan ändra det inre lufttrycket i linern. Följ monteringsanvisningarna och pumpa upp till rätt tryck när det behövs.
- När du tar bort pumpen från duken, för att undvika att vatten kommer ut ur rören, blockera röret genom att skruva på locket och installera propparna på skräpskydden.

SKYDD

- Insidan och utsidan av skyddet bör rengöras regelbundet med ett mildt rengöringsmedel för PVC-material.

FILTER

- För att garantera en utmärkt funktion av filtreringssystemet ska filter kontrolleras varje dag och rengöras vid behov.
- Vi råder dig att byta filter varje vecka eller om filter förblir smutsig även efter rengöring.

VATTEN

Många föroreningar sedimenterar under vattenlinjen. Dessa föroreningar kan orsaka bakterie-, alg- eller svamptillväxt. Efter ett tag kan det bildas svårösliga fläckar eller biofilmer på de ytor som är åtkomliga under vattenlinjen. Vi rekommenderar att du rengör ditt spabad så regelbundet som det behövs.

- För att hålla vattnet rent ska du köra filtreringssystemet och utföra kemiskt underhåll varje dag. Filtreringssystemet avlägsnar skräp i vattnet och det kemiska underhållet desinficerar vattnet.

OBS: När du utför kemikalieunderhåll, använd endast kemikaliedispensern med tableter (använd inte granulat). Kasta inte kemiska produkter (tableter, granulat eller vätska) direkt i vattnet; kemikalierna kommer att lägga sig på spabadets botten, skada materialet och missfärga PVC-skivan.

- Vattenkvaliteten är direkt relaterad till hur ofta spabadet används, antalet användare och det allmänna underhållet av spabadet. Vattnet bör bytas var 3:e dag om ingen kemisk behandling utförs. Det rekommenderas starkt att använda kranvatten för att fylla spabadet för att minimera påverkan av oönskade föroreningar, såsom mineraler.
- Vi rekommenderar att du duschar innan du använder spabadet, eftersom kosmetiska produkter, lotioner och andra rester på huden snabbt kan försämra vattenkvaliteten.

Kemiska tableter (ingår ej):

- Ta bort kemikaliedispensern från spabadet när spabadet används.
- När du har utfört kemiskt underhåll och innan du använder spabadet ska du använda en testsats (ingår ej) för att testa vattenkemin. Vi rekommenderar att du upprätthåller den kemiska balansen i vattnet enligt följande:

Total alkalinitet	pH	Kalciumhårdhet	Cyanursyra	Fritt tillgängligt klor
80-120 ppm	7,4–7,6	200-400 ppm	30-50 ppm	2,0-4,0 ppm

- Garantin omfattar inte skador på spabadet som orsakats av felaktig användning av kemikalier eller felaktig hantering av vatten.
- Poolkemikalier är potentiellt giftiga och bör hanteras med försiktighet. Det finns allvarliga hälsorisker med kemiska ångor och felaktig märkning och lagring av kemiska behållare.
- Kontakta din lokala pool- eller kemikalieåterförsäljare för mer information om kemiskt underhåll. Ägna stor uppmärksamhet åt de instruktioner som tillverkaren av kemikalierna har givit.
- Överanvändning av kemikalier kommer att skada spabadet, inklusive men inte begränsat till missfärgning av trycket, skadade svetspunkter i materialet och försämring av fodret.

INSTRUKTIONER FÖR AVMONTERING OCH FÖRVARING



TÖMNING

Följ ritningarna för att tömma spabadet. Ritningarna är endast avsedda som illustration. Återspeglar eventuellt inte den faktiska produkten. Ej skalening.



TORKNING

- Följ ritningarna för att torka spabadets olika delar. Ritningarna är endast avsedda som illustrationer. Återger kanske inte den faktiska produkten. Inte skalenlig.
- När du har tömt spabadet kan det finnas kvar lite vatten i pumpen, linern, massagekedjan och det uppblåsbara skyddet. Se till att alla dessa delar av spabadet är helt torra. Detta är viktigt för att förlänga spabadets livslängd och för att undvika mögel.
- Vattnet i linern och det uppblåsbara skyddet kommer från fuktigheten i luften som används för att blåsa upp dem. Mängden vatten varierar beroende på hur hög luftfuktigheten är i ditt område.



RENGÖRING

Tvättmedelsrester och upplösta fasta ämnen från badkläder och kemikalier kan ansamlas på badkarets väggar. Använd tvål och vatten för att rengöra väggarna och skölj noggrant. Använd inte hårda borstar eller slipande rengöringsmedel.



TÖMNING FÖR LUFT

Följande är **INTE** tillämpligt på ThermaCore™ Foam Spabad.

2a endast för uppblåsbara spabad.

2b endast för FortiFiber™ Drop Stitch Spabad.

- Följ ritningarna för att tömma spabadet. Ritningarna är endast avsedda som illustration. Återspeglar eventuellt inte den faktiska produkten. Ej skalenlig.
- Spabadet är utrustat med en deflateringsfunktion som tar bort all luft från kammarens insida så att det blir lättare att packa och förvara.

REPARATION

Vid reparation av skydd eller invändigt golv:

Använd den medföljande reparationslappen för att laga revor eller punkteringar.

- Rengör området och dra försiktigt av lappen.
- Fäst lappen på det skadade området.
- Vänta 30 sekunder innan du blåser upp den igen.

Vid reparation av väggar eller utvändigt golv:

Använd den medföljande reparationslappen och lim (ingår ej) för att reparera revor eller punkteringar.

- Rengör och torka området som ska lagas.
- Klipp till den medföljande lappen i lämplig storlek. Dra **INTE** av lappen.
- Använd lim (ingår ej) för att bestryka ena sidan av den nyklippta lappen. Se till att limmet fördelas jämnt. Vänta i 30 sekunder och placera sedan lappen med lim över det skadade området.
- Släpp ut eventuella luftbubblor och tryck till ordentligt i två minuter.
- Vänta 30 minuter innan ny uppblåsning.

FÖRVARING

- Ta bort alla tillbehör och se till att spabadets liner, det uppblåsbara skydd, pumpen och tillbehören är helt rena och torra innan du ställer dem i förvaring. Om spabadet inte är helt torrt kan det bildas mögel som skadar linern under förvaringsperioden.
- Vik spabadets liner endast om omgivningstemperaturen är över 15°C för att säkerställa att den är smidig.
- Förvara spabadet på en torr plats med en måttlig temperatur mellan 15°C och 38°C.
- Vi rekommenderar starkt att du placerar spabadets liner och det uppblåsbara skyddet i en kartong för att bättre skydda materialet under vintermånaderna.

FELSÖKNING

Problem	Troliga orsaker	Lösningar
Pumpen har slutat fungera	Strömavbrott.	Kontrollera strömkällan.

	Strömkretsen är bruten.	För hjälp, besök supportsektionen på vår webbplats, www.bestwaycorp.com .
Pumpen värmer inte ordentligt med locket	För låg inställd temperatur.	Ställ in spabadet på en högre temperatur; se avsnittet om pumpdrift.
	Filter är smutsig.	Rengör/byt ut filter (se avsnittet Rengöring och byte av filter).
	Spabadet är inte ordentligt täckt med skydd.	Montera skyddet på rätt sätt.
	Fel på värmeelementet.	För hjälp, besök supportsektionen på vår webbplats, www.bestwaycorp.com .
Massagesystemet fungerar inte	Luftpumpen är överhettad.	Koppla ur pumpen, vänta två timmar tills pumpen har svalnat, sätt i kontakten och tryck på massagesystemknappen.
	Massagen stannar automatiskt efter 30 minuter.	Tryck på massagesystemknappen för att återaktivera.
	Luftpumpen är trasig.	För hjälp, besök supportsektionen på vår webbplats, www.bestwaycorp.com .
Pumpadaptrarna är inte i nivå med adaptrarna för spabad	Materialet kommer att ändra form; detta är normalt.	Höj upp pumpen med trä eller annat isolerat material så att pumpens adaptrar kommer upp i samma nivå som spabadets adaptrar.
Luft i spabad läcker	Spabad är sönderrivet eller punkterat.	Använd medföljande reparationslapp.
	Luftventilen är lös.	Använd tvålatten och täck över luftventilen för att kontrollera om luft läcker ut - tvålen bubblar där det finns en läcka. Om så är fallet: <ul style="list-style-type: none"> Fäst luftventilen genom att vrida den medurs. FortiFiber™ spabad med droppstyg: Töm spabadet på luft och håll med ena handen i baksidan av luftventilen från insidan av spabadets vägg och vrid nyckeln medurs.
Vattnet är inte rent	Otillräcklig filtreringstid.	Öka filtreringstiden.
	Filter är smutsig.	Rengör/byt ut filter (se avsnittet Rengöring och byte av filter).
	Felaktigt underhåll av vattnet.	Se kemikalietillverkarens anvisningar.
RCD/PRCD-test misslyckades	Hot tub eller RCD/PRCD är defekt.	För hjälp, besök supportsektionen på vår webbplats, www.bestwaycorp.com .

<p>RCD/PRCD-lampan lyser med fast gult sken</p>	<p>RCD/PRCD upptäcker en hög temperatur.</p>	<ul style="list-style-type: none"> • Kontrollera om det finns några avvikelser eller tecken på överhettning på RCD/PRCD:ns kropp och kontaktyta eller på vägguttagets utsida, där RCD/PRCD:n är ansluten. Om det inte finns några avvikelser eller tecken på överhettning, dra ut kontakten och vänta en timme, anslut den sedan till vägguttaget. <ul style="list-style-type: none"> - Om det gula ljuset försvinner kan du fortsätta att använda produkten. - Om den gula lampan fortsätter att lysa, sluta använda produkten och kontakta en elektriker för att inspektera vägguttaget. • För hjälp, besök supportsektionen på vår webbplats, www.bestwaycorp.com.
<p>Kontrollpanelen fungerar inte</p>	<p>Kontrollpanelen har ett autolås, som aktiveras efter 5 minuters inaktivitet; om låsikonen är markerad är kontrollpanelen låst. </p>	<ol style="list-style-type: none"> 1. För att låsa upp kontrollpanelen, tryck på  knappen i 3 sekunder. Om kontrollpanelen inte går att låsa upp, starta om pumpen - koppla ur och koppla in den igen. 2. Tryck på  knappen i 2 sekunder om problemet kvarstår.
	<p>Kontrollpanelen är inte aktiverad.</p>	<p>För hjälp, besök supportsektionen på vår webbplats, www.bestwaycorp.com.</p>
<p>Vattenläckage från adaptrarna mellan pumpen och spabadet</p>	<p>Packningar saknas inuti pumpadaptrarna.</p>	<p>Sätt på propplocken på spabadets portar för att förhindra att vattnet rinner ut och koppla bort pumpen. Kontrollera att tätningarna sitter på plats.</p>
	<p>Packningarna är inte i rätt läge.</p>	<p>Om packningarna inte är i rätt läge, öppna växlarna och placera packningarna i rätt läge.</p>
	<p>Packningarna är skadade.</p>	<p>Om tätningarna är skadade måste de bytas ut. För hjälp, besök supportavdelningen på vår webbplats, www.bestwaycorp.com.</p>
	<p>Adaptrarna är inte korrekt åtdragna.</p>	<p>Om tätningarna är i rätt läge är adaptrarna inte åtdragna på rätt sätt. Anslut pumpen till spabadet, dra åt adaptrarna för hand och ta bort propplocken från spabadets portar. Om det fortfarande läcker, dra åt adaptorn tills det inte gör det längre.</p>



Problem	Troliga orsaker	Lösningar
Wi-Fi-installationen lyckades inte	Pumpen har anslutits till fel band.	Om routern som din pump är ansluten till är dubbelbandig och för närvarande inte ansluter till ett 2,4 GHz-nätverk, byt till ett annat band i samma router (2,4 GHz) och försök att para ihop pumpvärmaren igen. 5GHz-nätverk stöds inte.
	Spabadets pump är placerad för långt från routern.	Kontrollera med din mobiltelefon om det finns full Wi-Fi-signal. Om signalstyrkan på din telefon är för låg, kontrollera var styrkan på Wi-Fi-signalen är full och placera spabadet i den positionen.
	Pumpen var ansluten till fel Wi-Fi-namn.	Starta anslutningsproceduren igen och kontrollera att nätverksnamnet har angetts korrekt.
	Wi-Fi-lösenordet som användes under anslutningen är fel.	Starta anslutningsförfarandena igen och se till att nätverksnamnet är korrekt skrivet.
	Styrkan på Wi-Fi-signalen är inte stabil.	<ol style="list-style-type: none"> 1. Kontrollera att routern fungerar korrekt. 2. Gå nära spabadet och kontrollera signalen på din telefon. Om signalstyrkan inte är stabil, kontrollera routerns skick. Om signalstyrkan är full, upprepa proceduren för att ansluta spabadet till nätverket.
	Det finns en apparat i närheten av spabadets pump eller routern som skapar signalstörningar.	Wi-Fi-anslutningen kan störas av elektromagnetiska eller andra störningar. Håll apparaten borta från andra elektroniska apparater som kan orsaka störningar.
	Din telefon kommer inte att ansluta till Wi-Fi-nätverket under registreringen.	Kontrollera om den mobila enheten är i flygplansläge. Se till att flygplansläget är avaktiverat när du ansluter till Wi-Fi-nätverket.
	Det finns ett problem med appen.	Se hjälpsnittet i APP:en för omfattande och uppdaterade felsökningstips. För hjälp, besök supportsektionen på vår webbplats, www.bestwaycorp.com .

LED-LAMPA FÖR WI-FI STATUS





Ljusstatus	Betydelse	Lösningar
Lampan blinkar långsamt	Redo att ansluta till routern.	Anslut till Wi-Fi med din telefon.
Lampan är tänd	Ansluten till routern.	N/A - redan ansluten till Wi-Fi.

Ljuset blinkar snabbt	Förlorad Wi-Fi-signal.	Kontrollera routerns status och upprepa proceduren för att ansluta spabadet till nätverket.
Ljuset är släckt	Lampan är skadad / Problem med Wi-Fi-modulen.	För hjälp, besök supportsektionen på vår webbplats, www.bestwaycorp.com .

FELKODER

Felkod	Troliga orsaker	Lösningar
Vattenflödessensorerna fungerar utan att du behöver trycka på filter- eller värmeknappen. 	Vattenflödessensornas flaggor föll inte tillbaka i rätt position.	Dra ut kontakten försiktigt, slå mot pumpens sida men inte våldsamt, och anslut den igen.
	Vattenflödessensorerna är trasiga.	För hjälp, besök supportsektionen på vår webbplats, www.bestwaycorp.com .
Vattenflödessensorerna för vattenflödet känner inte av tillräckligt med vatten under filtrerings- och/eller uppvärmningsfunktionerna. 	De 2 propplöcken är fortfarande kvar i poolen.	Ta bort de 2 propplöcken före uppvärmning. Se avsnittet Montering för mer information.
	Filtret är smutsigt.	Ta bort filtersetet från spabadets insida och tryck på filter- eller värmeknappen. Om inget larm visas, rengör eller byt filter i pumpen.
	Aktivera filtrerings- eller uppvärmningssystemet och placera din hand framför utloppsröret inuti poolen för att kontrollera om du kan känna vattnet strömma ut. <ul style="list-style-type: none"> Om inget vatten rinner ut är vattenpumpen trasig. Om vatten rinner ut men larmet fortfarande visas är vattenflödessensorerna trasiga. 	För hjälp, besök supportsektionen på vår webbplats, www.bestwaycorp.com .
	Filtret är blockerat.	<ol style="list-style-type: none"> Rengör filtret och kontrollera om det är skadat. Byt ut eller återmontera vid behov. För hjälp, besök supportavsnittet på vår webbplats, www.bestwaycorp.com.
	Rören i linern är böjda eller har dåligt vattenflöde.	Kontrollera spabadets anslutning för att se om rören böjs. För hjälp, besök supportavdelningen på vår webbplats, www.bestwaycorp.com .
	Skräpfilter blockeras av hårt vatten på grund av kalkavlagringar.	<ol style="list-style-type: none"> Töm spabadet och placera en trädgårdsslang i rören för att spola bort skräpet. För att vara säker på att allt skräp avlägsnas, gör detta från utsidan och insidan av spabadet.

		<p>2. Använd en tandborste för att ta bort det mest envisa skräpet.</p> <p>3. För hjälp, besök supportsektionen på vår webbplats, www.bestwaycorp.com.</p>
	Brickorna är slitna eller skadade.	<p>1. Kontrollera brickorna inuti kopplingarna efter skador. Skruva loss kopplingarna och ta bort brickan för ytterligare inspektion.</p> <p>2. För hjälp, besök supportsektionen på vår webbplats, www.bestwaycorp.com.</p>
<p>Pumpens termometer visar en vattentemperatur under 4°C.</p> 	Vattentemperaturen är lägre än 4°C.	Spabadet är inte konstruerat för att användas med vattentemperaturer lägre än 4°C. Koppla ur pumpen och starta den igen först när vattentemperaturen har nått 10°C.
	Om vattentemperaturen är högre än 4°C är pumpens termometer trasig.	För hjälp, besök supportsektionen på vår webbplats, www.bestwaycorp.com .
<p>Pumpens termometer visar att vattentemperaturen är över 50°C.</p> 	Vattentemperaturen är över 50°C.	Spabadet är inte konstruerat för att användas med vattentemperaturer över 40°C. Koppla ur pumpen och starta om den när vattentemperaturen når 38°C eller lägre.
	Omgivningstemperaturen är högre än 40°C eller spabadet har utsatts för direkt solljus under en längre period.	Koppla ur och lossa pumpen och töm spabadet. Efter 15 minuter sätter du tillbaka pumpen, kopplar in den igen och startar om värmefunktionen. Om larmet visas igen bör du flytta spabadet till en annan plats utan direkt solljus.
	Om vattentemperaturen är lägre än 40°C är pumpens termometer trasig.	För hjälp, besök supportsektionen på vår webbplats, www.bestwaycorp.com .
<p>Pumpens termometer har anslutningsproblem.</p> 	Anslutningen mellan temperaturgivaren och kretskortet kan vara felaktig.	Koppla ur spabadet, vänta 5 minuter och koppla sedan in det igen samtidigt som du slår på pumpen. Om larmet visas igen, besök supportavdelningen på vår webbplats, www.bestwaycorp.com .
<p>Pumpens termometer visar att vattentemperaturen är över 52°C.</p> 	Vattentemperaturen är över 52°C.	Spabadet är inte konstruerat för att användas med vattentemperaturer över 40°C. Koppla ur pumpen och starta om den när vattentemperaturen når 38°C eller lägre.
	Omgivningstemperaturen är högre än 40°C eller spabadet har utsatts	Koppla ur och lossa pumpen och töm spabadet. Efter 15 minuter

	för direkt solljus under en längre period.	sätter du tillbaka pumpen, kopplar in den igen och startar om värmefunktionen. Om larmet visas igen bör du flytta spabadet till en annan plats utan direkt solljus.
	Om vattentemperaturen är lägre än 40°C är pumpens termometer trasig.	För hjälp, besök supportsektionen på vår webbplats, www.bestwaycorp.com .
<p>Anslutningen till Wi-Fi-modulen misslyckades.</p> 	Wi-Fi-modulen är skadad.	För hjälp, besök supportsektionen på vår webbplats, www.bestwaycorp.com . OBS: Tryck på valfri knapp för att ta bort larmet och fortsätta använda spabadet utan Wi-Fi-anslutning.
<p>Elektricitet detekteras från jordkabeln.</p> 	En apparat i ditt hem kan ha en elektrisk läcka.	Ring omedelbart en elektriker för att kontrollera om det finns ström i jordanslutningen. Om problemet kvarstår rekommenderar vi starkt att du ansluter spabadets kontakt till ett uttag med oberoende jordning för att kunna använda spabadet på ett säkert sätt.
	Problem med pumpen.	För hjälp, besök supportsektionen på vår webbplats, www.bestwaycorp.com .
<p>Strömkortets temperatur är för hög.</p> 	Strömkortet har ett problem.	För hjälp, besök supportsektionen på vår webbplats, www.bestwaycorp.com .
<p>Jordanslutning misslyckades.</p> 	Jordsystemet i vägguttaget där spabadet är anslutet har ett problem.	Anslut spabadspumpen till ett nytt vägguttag eller låt en elektriker kontrollera vägguttaget. Om problemet kvarstår föreslår vi att du skapar en oberoende jordanslutning till vägguttaget.
	Problem med pumpen.	För hjälp, besök supportsektionen på vår webbplats, www.bestwaycorp.com .

GARANTIVILLKOR

- Bestways tillverkargaranti skyddar inte produkter som har öppnats och/eller manipulerats utan Bestways medgivande (till exempel, men inte begränsat till, att öppna en pump).
- För support och produktregistrering, besök bestwaycorp.com/support.