

LOUNGE SOFA WITH FOOTSTOOLS

OPERATING INSTRUCTIONS - Original instructions

**SV LOUNGESOFFA MED FOTPALLAR
BRUKSANVISNING**
Översättning av originalinstruktioner

**DE LOUNGE-SOFA MIT FUSSHOCKERN
BEDIENUNGSANLEITUNG**
Übersetzung der Originalanleitung

**NO LOUNGESOFA MED FOTSKAMMEL
BETJENINGSANVISNINGER**
Oversættelse av originalinstruksjonene

**FI LOUNGE-SOHVA JA JALKAJAKKARAT
KÄYTTÖOHJE**
Alkuperäisten ohjeiden käännös

**DA LOUNGESOFA MED FODSKAMLER
BETJENINGSVEJLEDNING**
Oversættelse af den originale vejledning

**FR CANAPÉ DE SALON AVEC POUFS
INSTRUCTIONS D'UTILISATION**
Traduction des instructions d'origine

**PL SOFA Z PODNÓŻKAMI
INSTRUKCJA OBSŁUGI**
Przekład instrukcji oryginalnej

**NL LOUNGBANK MET VOETENBANKJES
BEDIENINGSINSTRUCTIES**
Vertaling van de originele instructies

Jula AB förbehåller sig rätten att göra ändringar på produkten. Jula AB innehar upphovsrätten till denna dokumentation. Det är inte tillåtet att modifiera eller ändra denna dokumentation på något sätt och bruksanvisningen ska skrivas ut och användas som den är i förhållande till produkten. Se Julas webbplats för den senaste versionen av bruksanvisningen.

Jula AB forbeholder seg retten til å endre produktet. Jula AB innehar opphavsretten til denne dokumentasjonen. Det er ikke tillatt å modifisere eller endre denne dokumentasjonen på noen som helst måte, og håndboken skal trykkes og brukes som den er i forhold til produktet. For siste versjon av betjeningsanvisningene, se Julas nettsider.

Jula AB forbeholder sig retten til at ændre produktet. Jula AB har ophavsretten til denne dokumentation. Det er ikke tilladt at modificere eller ændre denne dokumentation på nogen måde, og manualen skal printes og bruges som den er i forhold til produktet. For den seneste version af betjeningsvejledningen, se Julas hjemmeside.

Jula AB zastrzega sobie prawo do wprowadzania zmian w produkcie. Jula AB zastrzega sobie prawa autorskie do niniejszej dokumentacji. Dokumentacji nie wolno w żaden sposób modyfikować ani zmieniać, a instrukcję należy drukować i używać ją w odniesieniu do produktu w stanie niezmiennym. Najnowszą wersję instrukcji obsługi można znaleźć na stronie internetowej Jula.

Jula AB reserves the right to make changes to the product. Jula AB claims copyright on this documentation. It is not allowed to modify or alter this documentation in any way and the manual shall be printed and used as it is in relation to the product. For the latest version of operating instructions, refer to the Jula website.

Jula AB behält sich das Recht vor, Änderungen am Produkt vorzunehmen. Jula AB beansprucht die Urheberrechte an dieser Dokumentation. Es ist nicht zulässig, diese Dokumentation in irgendeiner Weise zu verändern oder umzugestalten. Die Anleitung muss gedruckt und so verwendet werden, wie sie in Bezug zum Produkt steht. Die aktuellste Version der Bedienungsanleitung finden Sie auf der Website von Jula.

Jula AB pidättää oikeuden tehdä tuotteeseen muutoksia. Jula AB:llä on tämän dokumentaation tekijänoikeus. Tätä dokumentaatiota ei saa muuttaa millään tavalla ja käyttöopas on tulostettava ja sitä on käytettävä sellaisena kuin se on tämän tuotteen kanssa. Käyttöohjeiden uusin versio löytyy Julan verkkosivustolta.

Jula AB se réserve le droit d'apporter des modifications au produit. Jula AB revendique les droits d'auteur sur cette documentation. Il est interdit de modifier ou d'altérer cette documentation de quelque manière que ce soit et le manuel doit être imprimé et utilisé tel quel en relation avec le produit. Pour obtenir la dernière version des instructions d'utilisation, consultez le site Web de Jula.

Jula AB behoudt zich het recht voor om wijzigingen aan het product aan te brengen. Jula AB claimt het copyright op deze documentatie. Het is niet toegestaan om deze documentatie op welke manier dan ook te wijzigen of te veranderen. De handleiding moet worden afgedrukt en gebruikt zoals deze in relatie tot het product staat. Raadpleeg de Jula-website voor de laatste versie van de bedieningsinstructies.

WWW.JULA.COM

© JULA AB 2025-11-06

**JULA AB
BOX 363, 532 24 SKARA, SWEDEN**

A

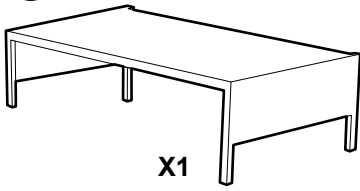

X1

B

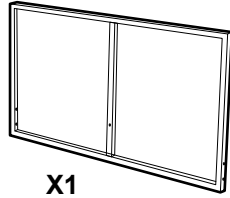

X1

C

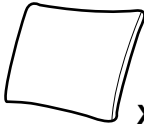

X2

D



X1

E

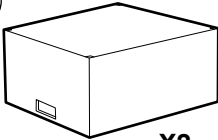

X2

F



X2

G

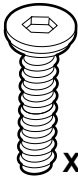

X4

H

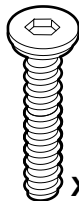

X1

I



X5

J

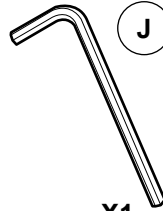

X1

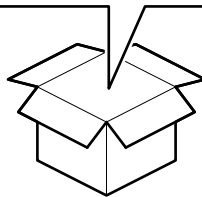

1

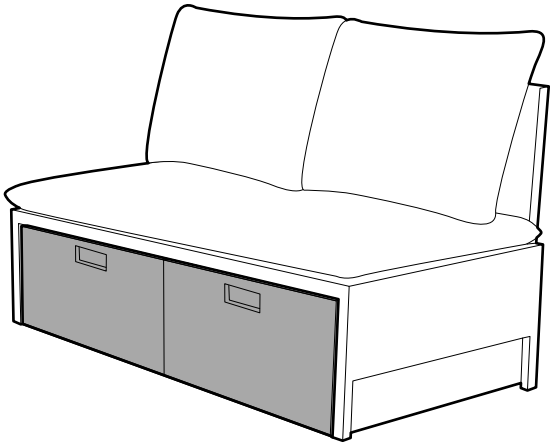
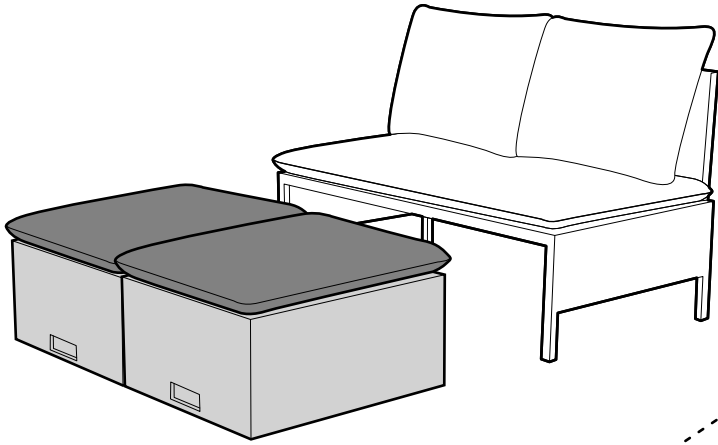

2

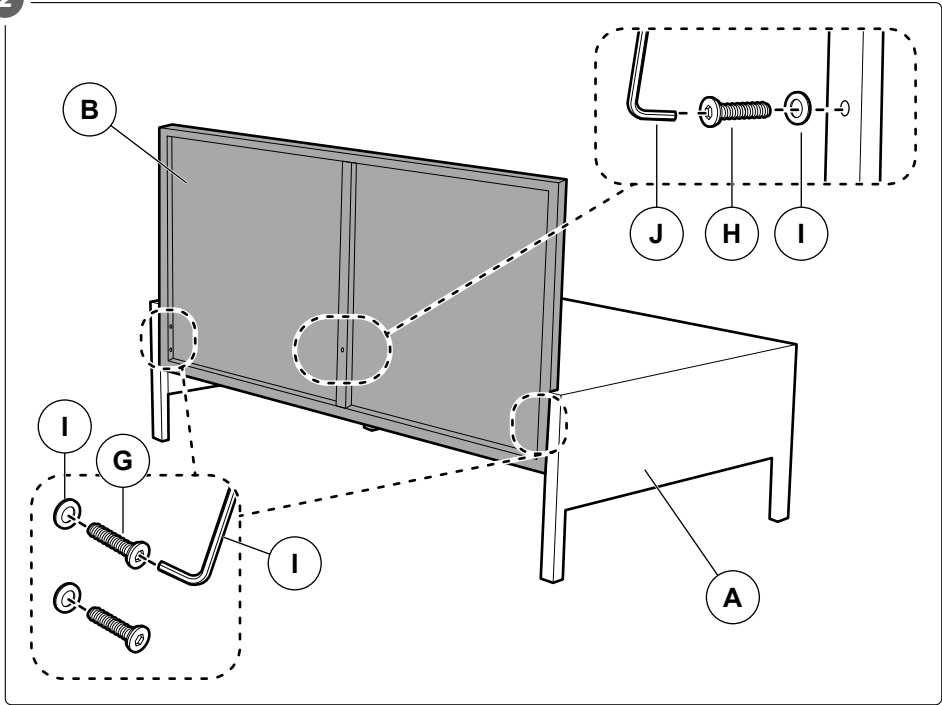

3

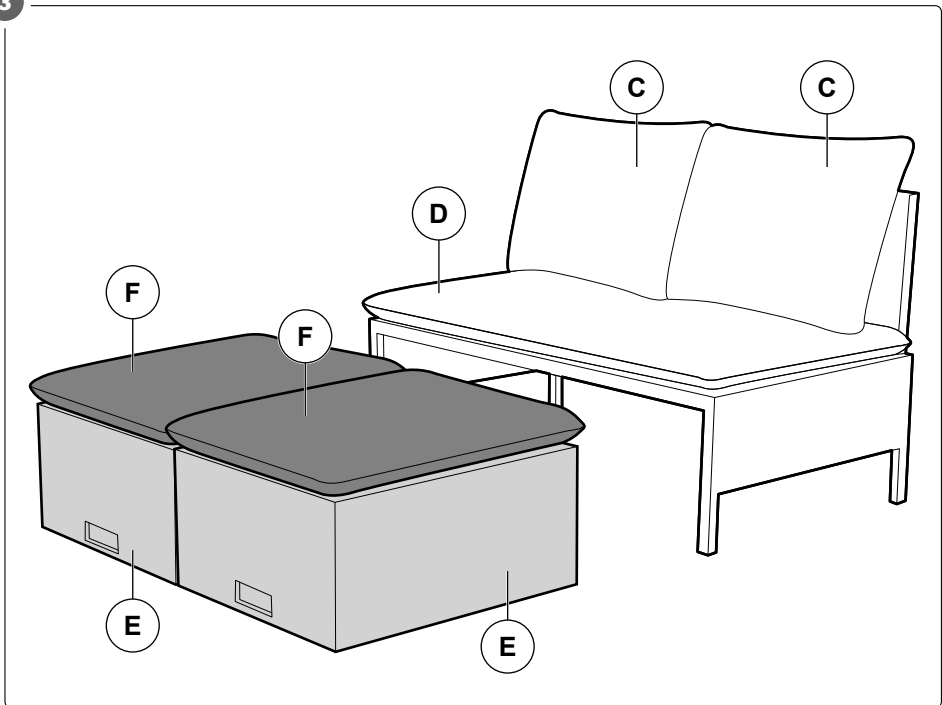

4

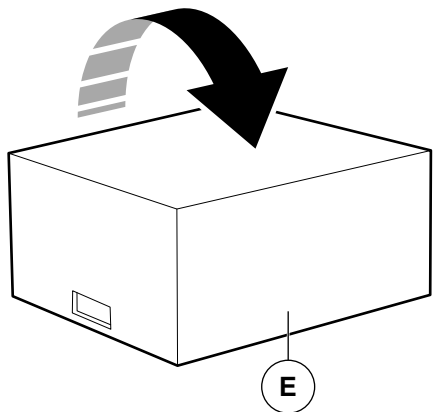

5

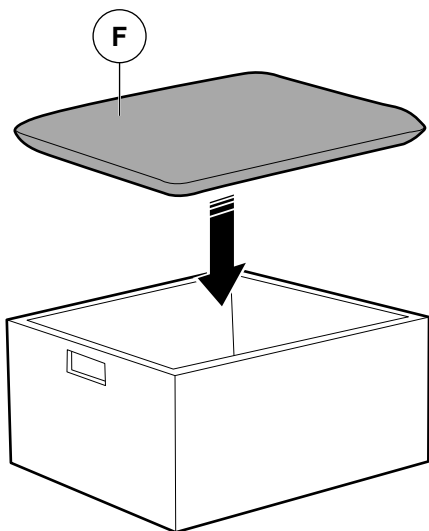

6

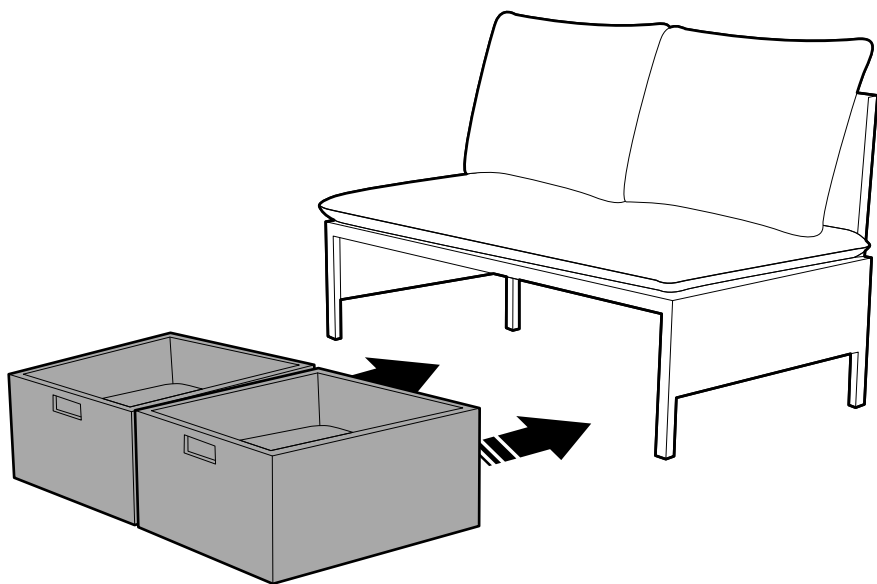

1 Introduction



1.1 The product

The product is a lounge sofa with polyrattan weave, steel frame, and polyester cushions.

1.2 Dedicated use

Outdoor sofa, intended for outdoor use.

1.3 Symbols

	Read the operating instructions carefully and make sure that you understand the instructions before you use the product. Save the instructions for future reference.
	Discarded product must be recycled according to current regulations.

2 Safety

2.1 Safety definitions

⚠ WARNING! If you do not obey these instructions, there is a risk of death or injury.

⚠ CAUTION! If you do not obey these instructions, there is a risk of damage to the product, other materials or the adjacent area.

NOTE! Information that is necessary in a given situation.

2.2 Safety instructions for operation

- Read and obey the warning instructions before operation.
- Do not use the product if it is damaged.
- Do not make changes to the product.
- Use the product only for its specified function.

3 Assembly

3.1 To assemble the product

⚠ WARNING! If you do not obey these instructions, there is a risk of death or injury.

- Assemble the product as shown in the illustrations. (Figure 1-6)

4 Storage

- If the product is not going to be used for a long period of time, keep the product in a clean and dry area, where children and pets do not have access to it.

⚠ NOTE! Refer to the care label of the cushion for the washing instructions.

5 Maintenance

⚠ CAUTION! Do not bleach, dry clean, tumble dry or iron the cushion covers

⚠ NOTE! Close the zipper before you wash the cushion covers.

- Remove the inner cushions before you wash the cushion covers.
- Wash the cushion covers at maximum temperature of 30°C.
- Clean the product with a moist cloth and mild detergent regularly.

6 Discard

- Make sure that you follow local regulations when you discard the product. Do not burn the product.

7 Technical data

Specification	Value
Length	110.5 cm
Width	70 cm
Height	74 cm
Weight	18.8 kg

1 Inledning



1.1 Produkten

Produkten är en soffa med polyesterrotting, stålram och polyesterdynor.

1.2 Avsedd användning

Soffa avsedd för utomhusbruk.

1.3 Symboler

	Läs bruksanvisningen noggrant och se till att du förstår instruktionerna innan du börjar använda produkten. Spara bruksanvisningen för framtida bruk.
	Kasserad produkt måste återvinnas i enlighet med gällande föreskrifter.

2 Säkerhet

2.1 Säkerhetsdefinitioner

! **WARNING!** Om du inte följer dessa instruktioner finns det risk för personskada eller dödsfall.

! **FÖRSIKTIGHET!** Om du inte följer dessa instruktioner finns det risk för att du skadar produkten, andra material eller det närliggande området.

OBS! Information som är nödvändig i en specifik situation.

2.2 Säkerhetsinstruktioner för användning

- Läs och följ varningsanvisningarna före användning.
- Använd inte produkten om den är skadad.
- Gör inga ändringar på produkten.
- Använd endast produkten för dess avsedda ändamål.

3 Montering

3.1 Att montera ihop produkten

! **WARNING!** Om du inte följer dessa instruktioner finns det risk för personskada eller dödsfall.

- Montera produkten enligt bilderna. (Bild 1-6)

4 Förvaring

- Om produkten inte ska användas under en längre tid ska den förvaras på en ren och torr plats, utom räckhåll för barn och husdjur.

! **OBS!** Se dynans skötselråd för tvättanvisningar.

5 Underhåll

! **FÖRSIKTIGHET!** Kuddfodralen får inte blekas, kemtvättas, torktumlas eller strykas

! **OBS!** Stäng dragkedjan innan du tvättar kuddfodralen.

- Ta bort innerkuddarna innan du tvättar kuddfodralen.
- Tvätta kuddfodralen i en temperatur på högst 30°C.
- Rengör produkten regelbundet med en mjuk trasa och ett mildt rengöringsmedel.

6 Kassering

- Se till att du följer lokala bestämmelser när du kasserar produkten. Elda inte upp produkten.

7 Tekniska data

Specifikation	Värde
Längd	110,5 cm
Bredd	70 cm
Höjd	74 cm
Vikt	18,8 kg

1 Introduksjon



1.1 Produktet

Produktet er en loungesofa med polyrattanvev, stålramme og puter i polyester.

1.2 Tiltent bruk

Utesofa, beregnet for utendørs bruk.

1.3 Symboler

	Les bruksanvisningen nøye og forsikre deg om at du har forstått den før du tar produktet i bruk. Ta vare på bruksanvisningen til senere bruk.
	Kassert produkt skal gjenvinnes i henhold til gjeldende lovgivning.

2 Sikkerhet

2.1 Sikkerhetsspesifikasjoner

! **ADVARSEL!** Hvis du ikke følger disse instruksjonene, er det fare for død eller personskade.

! **FORSIKTIG!** Hvis du ikke følger disse instruksjonene, er det fare for skade på produktet, annet materiell eller på omgivelsene.

MERK! Informasjon som er nødvendig i en gitt situasjon.

2.2 Sikkerhetsinstruksjoner for drift

- Les og følg advarselsinstruksjonene før bruk.
- Ikke bruk produktet hvis det er skadet.
- Ikke gjør endringer på produktet.
- Bruk produktet kun til det som det er beregnet til.

3 Montering

3.1 Montering av produktet

! **ADVARSEL!** Hvis du ikke følger disse instruksjonene er det fare for død eller skade.

- Monter produktet som vist på illustrasjonene. (Figur 1-6)

4 Oppbevaring

- Dersom produktet ikke skal brukes over en lengre periode, oppbevar det på et rent og tørt sted utilgjengelig for barn og kjæledyr.

! **MERK!** Se vaskeanvisningen på puten for vaskeanvisninger.

5 Vedlikehold

! **FORSIKTIG!** Putetrekkene må ikke blekes, renses, tørkes i tørketrommel eller strykes

! **MERK!** Lukk glidelåsen før du vasker putetrekket.

- Fjern innerputene før du vasker putetrekkene.
- Vask putetrekkene ved en temperatur på maks. 30 °C.
- Rengjør produktet regelmessig med en fuktig klut og et mildt vaskemiddel.

6 Avhending

- Sørg for at du følger lokale forskrifter når du avhender produktet. Produktet må ikke brennes.

7 Tekniske data

Spesifikasjoner	Verdi
Lengde	110,5 cm
Bredde	70 cm
Høyde	74 cm
Vekt	18,8 kg

1 Indledning



1.1 Produktet

Produktet er en loungesofa i polyrattan med stålramme og polyesterhynder.

1.2 Anvendelse

Udendørssofa, beregnet til udendørs brug.

1.3 Symboler

	Læs betjeningsvejledningen omhyggeligt, og vær sikker på, du forstår den, før du tager produktet i brug. Gem betjeningsvejledningen til senere brug.
	Produktet skal bortskaffes i henhold til gældende regler.

2 Sikkerhed

2.1 Sikkerhedsdefinitioner

! **ADVARSEL!** Manglende overholdelse af denne vejledning kan medføre død eller personskade.

! **FORSIGTIG!** Manglende overholdelse af denne vejledning kan medføre skader på produktet, andre materialer eller det omgivende område.

BEMÆRK! Information, der er nødvendig i bestemte situationer.

2.2 Sikkerhedsanvisninger for brug

- Læs og følg advarselserne før brug.
- Brug ikke produktet, hvis det er beskadiget.
- Foretag ikke ændringer på produktet.
- Produktet må kun bruges til det angivne formål.

3 Samlevejledning

3.1 Sådan samles produktet

! **ADVARSEL!** Manglende overholdelse af disse anvisninger og sikkerhedsmeddelelser kan medføre død eller personskade.

- Produktet samles som vist på illustrationerne. (Figur 1-6)

4 Opbevaring

- Hvis produktet ikke skal bruges i længere tid, skal det opbevares et rent og tørt sted utilgængeligt for børn og kæledyr.

! **BEMÆRK!** Se vaskeanvisningen på hynden, og følg denne.

5 Vedligeholdelse

! **FORSIGTIG!** Hyndebetrækkene må ikke bleges, renses, tørretumbles eller stryges.

! **BEMÆRK!** Luk lynlåsen, før du vasker hyndebetrækkene.

- Fjern inderpuderne, før du vasker hyndebetrækkene.
- Vask hyndebetrækkene på maks. 30 °C.
- Rengør produktet regelmæssigt med en fugtig klud og et mildt rengøringsmiddel.

6 Bortskaffelse

- Følg de lokale regler ved bortskaffelse af produktet. Brænd ikke produktet.

7 Tekniske data

Specifikation	Værdi
Længde	110,5 cm
Bredde	70 cm
Højde	74 cm
Vægt	18,8 kg

1 Wprowadzenie



1.1 Produkt

Produkt to kanapa ogrodowa z polirattanu, ze stalową ramą i poduszkami z poliestru.

1.2 Przeznaczenie

Kanapa ogrodowa, przeznaczona do użytku na zewnątrz.

1.3 Symbole

	Przed użyciem produktu należy dokładnie i ze zrozumieniem przeczytać tę instrukcję obsługi. Instrukcję tę należy zachować do wykorzystania w przyszłości.
	Zużyty produkt należy przetworzyć na surowce wtórne zgodnie z obowiązującymi aktualnie przepisami.

2 Bezpieczeństwo

2.1 Definicje dotyczące bezpieczeństwa

! **OSTRZEŻENIE!** W razie niestosowania się do niniejszej instrukcji zachodzi ryzyko śmierci lub obrażeń ciała.

! **PRZESTROGA!** W razie niestosowania się do niniejszej instrukcji zachodzi ryzyko uszkodzenia produktu lub innych przedmiotów w jego pobliżu.

! **UWAGA!** Informacje dotyczące postępowania w określonych sytuacjach.

2.2 Instrukcja bezpiecznej obsługi

- Przed użyciem produktu zapoznaj się z ostrzeżeniami w niniejszej instrukcji, a następnie stosuj się do nich podczas używania.
- Nie używaj produktu, jeśli jest uszkodzony.
- Nie modyfikuj produktu.
- Produktu można używać wyłącznie zgodnie z jego przeznaczeniem.

3 Montaż

3.1 Sposób montażu

! **OSTRZEŻENIE!** W razie niestosowania się do niniejszej instrukcji zachodzi ryzyko śmierci lub obrażeń ciała.

- Zmontuj produkt zgodnie z instrukcjami na ilustracjach (rys. 1-6).

4 Przechowywanie

- Produkt, który nie będzie używany przez długi czas, należy przechowywać w czystym i suchym miejscu niedostępnym dla dzieci i zwierząt.

! **UWAGA!** Informacje dotyczące prania znajdują się na etykiecie poduszki.

5 Konserwacja

! **PRZESTROGA!** Nie wybielaj, nie czyść chemicznie, nie susz w suszarce ani nie prasuj pokrowców na poduszki.

! **UWAGA!** Zamknij zamek błyskawiczny przed praniem pokrowców na poduszki.

- Usuń wewnętrzne poduszki przed praniem pokrowców.
- Pierz pokrowce na poduszki maksymalnie w temperaturze 30°C.
- Regularnie czyść produkt wilgotną ściereczką z łagodnym detergentem.

6 Utylizacja

- Pamiętaj, aby postępować zgodnie z lokalnymi przepisami dotyczącymi utylizacji. Nie spalaj produktu.

7 Dane techniczne

Specyfikacja	Wartość
Długość	110,5 cm
Szerokość	70 cm
Wysokość	74 cm
Masa	18,8 kg

1 Einführung

1.1 Das Produkt

Bei dem Produkt handelt es sich um ein Loungesofa mit Polyrattan-Geflecht, Stahlrahmen und Polyester-Kissen.

1.2 Zweckgebundene Nutzung

Outdoor-Sofa, für den Gebrauch im Freien bestimmt.

1.3 Symbole



Lesen Sie die Bedienungsanleitung sorgfältig durch und stellen Sie sicher, dass Sie die Anweisungen verstanden haben, bevor Sie das Produkt verwenden. Bewahren Sie die Anleitung zum späteren Nachschlagen auf.



Das Produkt muss gemäß den geltenden Vorschriften recycelt werden.

2 Sicherheit

2.1 Sicherheitshinweise

! WARNUNG! Wenn Sie diese Anweisungen nicht befolgen, besteht Lebens- und Verletzungsgefahr.

! ACHTUNG! Wenn Sie diese Anweisungen nicht befolgen, besteht die Gefahr, dass das Produkt, andere Materialien oder der angrenzende Bereich beschädigt werden.

HINWEIS! Informationen, die in einer bestimmten Situation notwendig sind.

2.2 Sicherheitshinweise für die Bedienung

- Lesen und beachten Sie die Warnhinweise vor dem Betrieb.
- Verwenden Sie das Produkt niemals, wenn es defekt ist.
- Nehmen Sie keine Änderungen an dem Produkt vor.
- Verwenden Sie das Produkt nur für die angegebene Funktion.

3 Montage

3.1 So montieren Sie das Produkt

! WARNUNG! Wenn Sie diese Anweisungen nicht befolgen, besteht Lebens- und Verletzungsgefahr.

- Montieren Sie das Produkt wie in den Abbildungen 1–6 gezeigt.

4 Aufbewahrung

- Wenn das Produkt über einen längeren Zeitraum nicht verwendet wird, bewahren Sie es an einem sauberen und trockenen Ort auf, an dem Kinder und Haustiere keinen Zugang dazu haben.

! HINWEIS! Die Waschanleitung finden Sie auf dem Pflegeetikett des Kissens.

5 Reinigung und Pflege

! ACHTUNG! Die Kissenbezüge dürfen nicht gebleicht, chemisch gereinigt, im Wäschetrockner getrocknet oder gebügelt werden.

! HINWEIS! Schließen Sie den Reißverschluss, bevor Sie die Kissenbezüge waschen.

- Entfernen Sie die Innenkissen, bevor Sie die Kissenbezüge waschen.
- Waschen Sie die Kissenbezüge bei maximal 30 °C.
- Reinigen Sie das Produkt regelmäßig mit einem feuchten Tuch und einem milden Reinigungsmittel.

6 Entsorgung

- Stellen Sie sicher, dass Sie die örtlichen Vorschriften befolgen, wenn Sie das Produkt entsorgen. Produkt nicht verbrennen.

7 Technische Daten

Spezifikation	Wert
Länge	110,5 cm
Breite	70 cm
Höhe	74 cm
Gewicht	18,8 kg

1 Johdanto



1.1 Tuote

Tuote on polyrottingista valmistettu loungesohva, jossa on teräsrunko ja polyesterittyyny.

1.2 Käyttötarkoitus

Ulkosohva, tarkoitettu ulkokäyttöön.

1.3 Symbolit

	Lue käyttöohjeet huolellisesti ja varmista ennen tuotteen käytön aloittamista, että olet ymmärtänyt ohjeet. Säilytä ohjeet myöhempää käyttöä varten.
	Hävität tuote kierrättämällä se voimassa olevien määräysten mukaisesti.

2 Turvallisuus

2.1 Turvallisuusmääräykset

VAROITUS! Jos näitä ohjeita ei noudateta, seurauksena voi olla kuoleman tai vammautumisen riski.

HUOMIO! Jos näitä ohjeita ei noudateta, tuote, muut materiaalit tai ympäröivä alue voivat vahingoittua.

HUOM. Tilannekohtaiset välttämättömät tiedot.

2.2 Käytön turvaohjeet

- Lue varoitusohjeet ja noudata niitä ennen käyttöä.
- Älä käytä tuotetta, jos se on vahingoittunut.
- Älä tee tuotteeseen muutoksia.
- Käytä tuotetta vain sen käyttötarkoituksen mukaisesti.

3 Kokoaminen

3.1 Tuotteen kokoaminen

VAROITUS! Jos näitä ohjeita ei noudateta, seurauksena voi olla kuoleman tai vammautumisen riski.

- Kokoa tuote kuvien 1-6 mukaisesti.

4 Säilyttäminen

- Jos tuotetta ei käytetä pitkään aikaan, säilytä sitä puhtaassa ja kuivassa paikassa lasten ja lemmikkieläinten ulottumattomissa.

HUOM.! Tarkista pesuohjeet tyynyn pesulapusta.

5 Ylläpito

HUOMIO! Tyynynpäällisiä ei saa valkaista, puhdistaa kuivapesulla, kuivausrummussa tai silittää.

HUOM.! Sulje vetoketju ennen tyynynpäällisten pesua.

- Poista sisättyyny ennen tyynynpäällisten pesua.
- Pese tyynynpäälliset enintään 30 °C:n lämpötilassa.
- Puhdista tuote säännöllisesti kostealla liinalla ja miedolla pesuaineella.

6 Hävittäminen

- Varmista, että hävität tuotteen paikallisten määräysten mukaisesti. Älä polta tuotetta.

7 Tekniset tiedot

Tekniset tiedot	Arvo
Pituus	110,5 cm
Leveys	70 cm
Korkeus	74 cm
Paino	18,8 kg

1 Introduction



1.1 Le produit

Le produit est un canapé de salon avec un tissage en polyrattan, un cadre en acier et des coussins en polyester.

1.2 Utilisation prévue

Canapé d'extérieur, destiné à être utilisé à l'extérieur.

1.3 Symboles

	Lisez attentivement le mode d'emploi et veillez à bien en comprendre les instructions avant d'utiliser le produit. Conservez le mode d'emploi pour toute référence ultérieure.
	Le produit mis au rebut doit être recyclé conformément à la réglementation en vigueur.

2 Sécurité

2.1 Définitions relatives à la sécurité

⚠ AVERTISSEMENT ! Le non-respect de ces instructions fait courir un risque de mort ou de blessure.

⚠ ATTENTION ! Le non-respect des présentes instructions crée un risque d'endommagement du produit, de tout autre matériel ou de la zone adjacente.

REMARQUE ! Informations nécessaires dans une situation donnée.

2.2 Consignes de sécurité pour le fonctionnement

- Lisez et respectez les instructions d'avertissement avant l'utilisation.
- N'utilisez pas le produit s'il est endommagé.
- N'apportez aucune modification au produit.
- Utilisez le produit uniquement pour sa fonction prévue.

3 Montage

3.1 Pour monter le produit

⚠ AVERTISSEMENT ! Si vous ne respectez pas ces instructions, vous courez un risque de mort ou de blessure.

- Assemblez le produit selon les illustrations des Figures 1-6 à 7.

4 Entreposage

- Si le produit n'est pas utilisé pendant une période prolongée, rangez-le dans un endroit propre et sec, hors de portée des enfants et des animaux domestiques.

⚠ REMARQUE ! Reportez-vous à l'étiquette d'entretien du coussin pour connaître les instructions de lavage.

5 Entretien

⚠ ATTENTION ! Ne pas blanchir, nettoyer à sec, sécher au sèche-linge ou repasser les housses de coussin.

REMARQUE ! Fermez la fermeture éclair avant de laver les housses de coussin.

- Retirez les coussins intérieurs avant de laver les housses.
- Lavez les housses de coussin à une température maximale de 30°C.
- Nettoyez le produit à l'aide d'un chiffon humide et d'un détergent doux.

6 Mise au rebut

- Veillez à respecter la réglementation locale quand vous mettez le produit au rebut. Ne brûlez pas le produit.

7 Données techniques

Spécifications	Valeur
Longueur	110,5 cm
Largeur	70 cm
Hauteur	74 cm
Poids	18,8 kg

1 Inleiding

1.1 Het product

Het product is een loungebank met polyrattan vlechtwerk, stalen frame en polyester kussens.

1.2 Beoogd gebruik

Buitenbank, bedoeld voor gebruik buitenshuis.

1.3 Symbolen

	Lees de gebruiksaanwijzing zorgvuldig door en zorg ervoor dat u de instructies begrijpt voordat u het product gebruikt. Bewaar de gebruiksaanwijzing voor toekomstig gebruik.
	Een afgedankt product moet worden gerecycled volgens de actuele regelgeving.

2 Veiligheid

2.1 Definities van veiligheid

! **WAARSCHUWING!** Als u zich niet aan deze voorschriften houdt, kan dat leiden tot (dodelijk) letsel.

! **VOORZICHTIG!** Als u zich niet aan deze voorschriften houdt, kan dat leiden tot schade aan het product, overige materialen of de nabije omgeving.

LET OP! Informatie die in bepaalde situaties noodzakelijk is.

2.2 Veiligheidsvoorschriften voor gebruik

- Lees en volg de waarschuwingeninstructies voor gebruik.
- Gebruik het product niet als het beschadigd is.
- Breng geen wijzigingen aan in het product.
- Gebruik het product alleen voor de beoogde functie.

3 Montage

3.1 Het product in elkaar zetten

! **WAARSCHUWING!** Als u zich niet aan deze voorschriften houdt, kan dat leiden tot (dodelijk) letsel.

- Zet het product volgens de illustraties (afb. 1-6) in elkaar.

4 Opbergen

- Als het product gedurende lange tijd niet wordt gebruikt, bewaar het dan op een schone en droge plaats waar kinderen en huisdieren geen toegang hebben.

! **LET OP!** Raadpleeg het wasetiket van het kussen voor de wasinstructies.

5 Onderhoud

! **VOORZICHTIG!** De kussenhoezen niet bleken, chemisch reinigen, in de droger drogen of strijken

! **LET OP!** Sluit de rits voordat u de kussenhoezen wast.

- Verwijder de binnenkussens voordat u de kussenhoezen wast.
- Was de kussenhoezen op maximaal 30 °C.
- Maak het product regelmatig schoon met een vochtige doek en een mild schoonmaakmiddel.

6 Afvoeren

- Volg de lokale voorschriften wanneer u het product afvoert. Verbrand het product niet.

7 Technische gegevens

Specificaties	Waarde
Lengte	110,5 cm
Breedte	70 cm
Hoogte	74 cm
Gewicht	18,8 kg



www.jula.com