



LED BATHROOM LIGHT FITTING

OPERATING INSTRUCTIONS - Original instructions

SV **BADRUMSARMATUR LED**
BRUKSANVISNING

Översättning av originalinstruktioner

NO **BADEROMSARMATURER MED LED**
BETJENINGSANVISNINGER

Oversettelse av originalinstruksjonene

DA **LED-ARMATUR TIL BADEVÆRELSET**
BETJENINGSVEJLEDNING

Oversættelse af den originale vejledning

PL **OPRAWA ŁAZIENKOWA LED**
INSTRUKCJA OBSŁUGI

Przekład instrukcji oryginalnej

DE **BADEZIMMERLAMPE LED**
BEDIENUNGSANLEITUNG

Übersetzung der Originalanleitung

FI **KYLPIHUONEEN LED-VALAISIN**
KÄYTTÖOHJE

Alkuperäisten ohjeiden käännös

FR **LUMINAIRE DE SALLE DE BAIN LED**
INSTRUCTIONS D'UTILISATION

Traduction des instructions d'origine

NL **BADKAMERARMATUUR LED**
BEDIENINGSINSTRUCTIES

Vertaling van de originele instructies

Jula AB förbehåller sig rätten att göra ändringar på produkten. Jula AB innehar upphovsrätten till denna dokumentation. Det är inte tillåtet att modifiera eller ändra denna dokumentation på något sätt och bruksanvisningen ska skrivas ut och användas som den är i förhållande till produkten. Se Julas webbplats för den senaste versionen av bruksanvisningen.

Jula AB forbeholder seg retten til å endre produktet. Jula AB innehar opphavsretten til denne dokumentasjonen. Det er ikke tillatt å modifisere eller endre denne dokumentasjonen på noen som helst måte, og håndboken skal trykkes og brukes som den er i forhold til produktet. For siste versjon av betjeningsanvisningene, se Julas nettsider.

Jula AB forbeholder sig retten til at ændre produktet. Jula AB har ophavsretten til denne dokumentation. Det er ikke tilladt at modificere eller ændre denne dokumentation på nogen måde, og manualen skal printes og bruges som den er i forhold til produktet. For den seneste version af betjeningsvejledningen, se Julas hjemmeside.

Jula AB zastrzega sobie prawo do wprowadzania zmian w produkcie. Jula AB zastrzega sobie prawa autorskie do niniejszej dokumentacji. Dokumentacji nie wolno w żaden sposób modyfikować ani zmieniać, a instrukcję należy drukować i używać ją w odniesieniu do produktu w stanie niezmiennym. Najnowsza wersję instrukcji obsługi można znaleźć na stronie internetowej Jula.

Jula AB reserves the right to make changes to the product. Jula AB claims copyright on this documentation. It is not allowed to modify or alter this documentation in any way and the manual shall be printed and used as it is in relation to the product. For the latest version of operating instructions, refer to the Jula website.

Jula AB behält sich das Recht vor, Änderungen am Produkt vorzunehmen. Jula AB beansprucht die Urheberrechte an dieser Dokumentation. Es ist nicht zulässig, diese Dokumentation in irgendeiner Weise zu verändern oder umzugestalten. Die Anleitung muss gedruckt und so verwendet werden, wie sie in Bezug zum Produkt steht. Die aktuellste Version der Bedienungsanleitung finden Sie auf der Website von Jula.

Jula AB pidättää oikeuden tehdä tuotteen muutosia. Jula AB:llä on tämän dokumentaation tekijänoikeus. Tätä dokumentaatiota ei saa muuttaa millään tavalla ja käyttöopas on tulostettava ja sitä on käytettävä sellaisena kuin se on tämän tuotteen kanssa. Käyttöohjeiden uusin versio löytyy Julan verkkosivustolta.

Jula AB se réserve le droit d'apporter des modifications au produit. Jula AB revendique les droits d'auteur sur cette documentation. Il est interdit de modifier ou d'altérer cette documentation de quelque manière que ce soit et le manuel doit être imprimé et utilisé tel quel en relation avec le produit. Pour obtenir la dernière version des instructions d'utilisation, consultez le site Web de Jula.

Jula AB behoudt zich het recht voor om wijzigingen aan het product aan te brengen. Jula AB claimt het copyright op deze documentatie. Het is niet toegestaan om deze documentatie op welke manier dan ook te wijzigen of te veranderen. De handleiding moet worden afgedrukt en gebruikt zoals deze in relatie tot het product staat. Raadpleeg de Jula-website voor de laatste versie van de bedieningsinstructies.

WWW.JULA.COM

© JULA AB 2025-08-29

**JULA AB
BOX 363, 532 24 SKARA, SWEDEN**

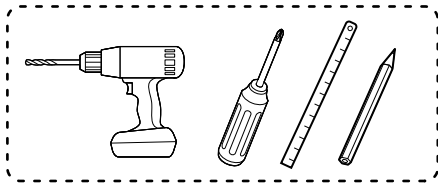
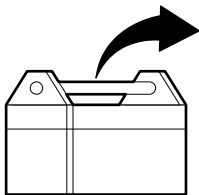
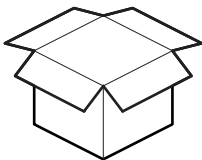
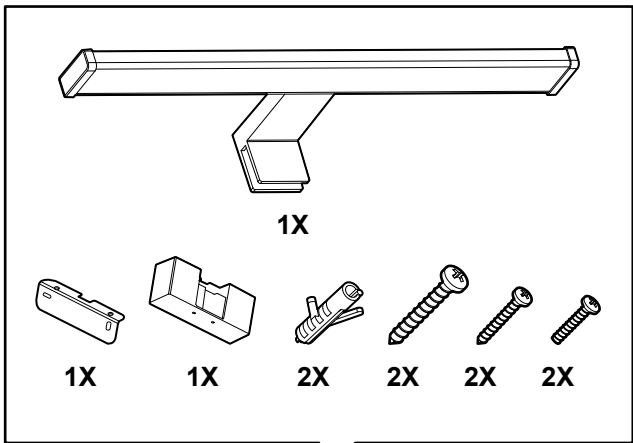

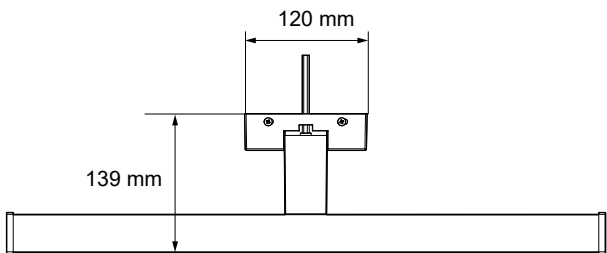
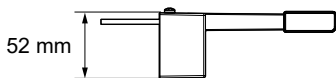
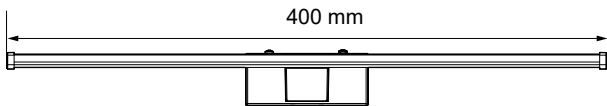

1

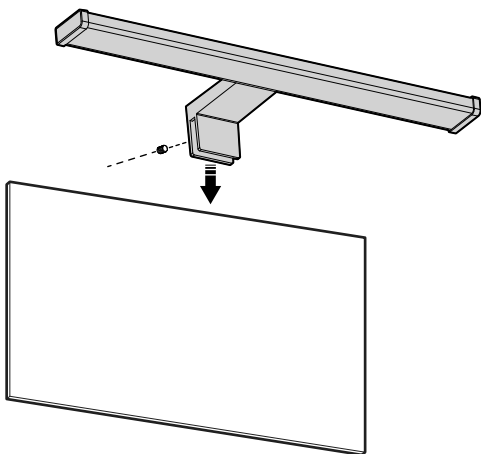
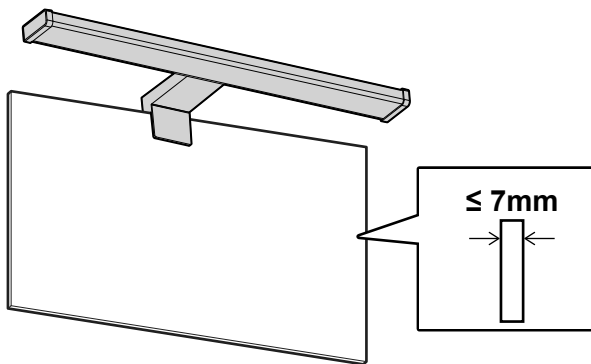

2

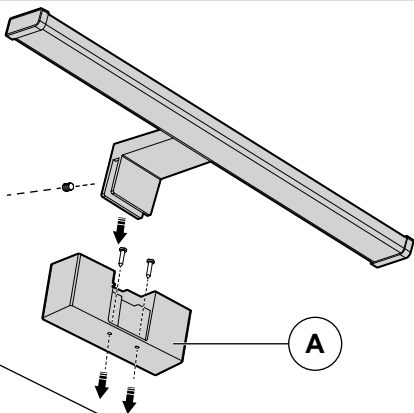
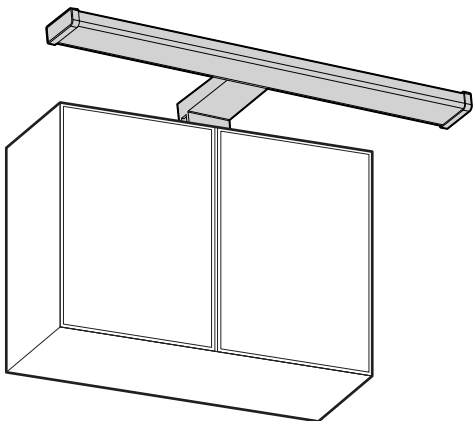

3

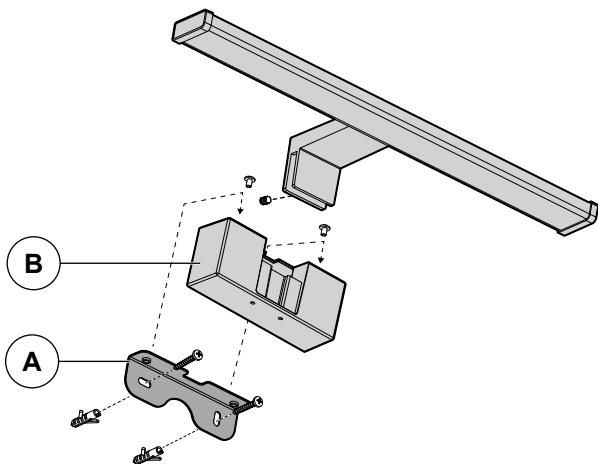
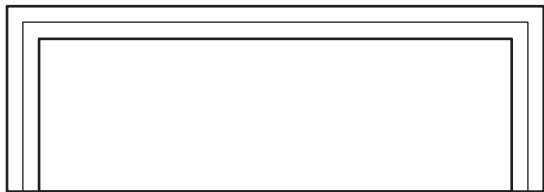
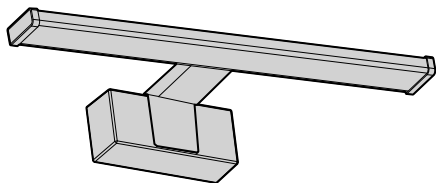

4

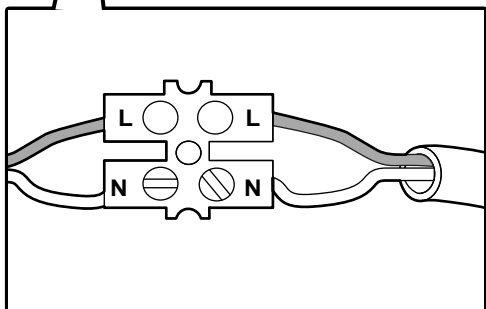
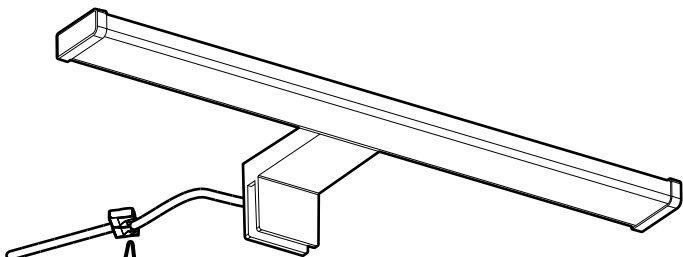
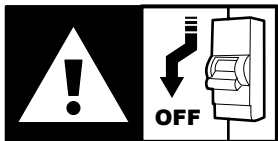

5

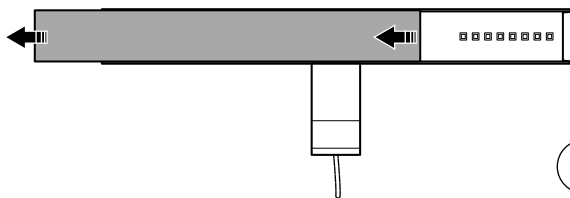
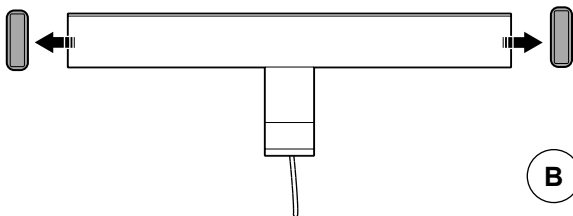
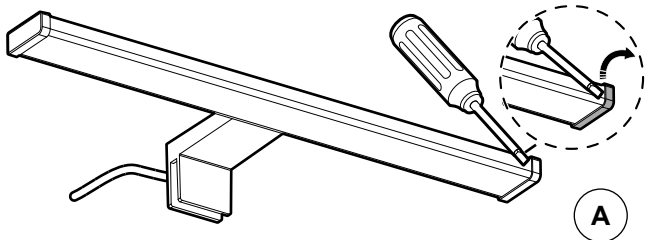

Table of contents

SV	1	Introduction	11
	1.1	The product.....	11
NO	2	Dedicated use	11
	2.1	Symbols	11
DA	3	Safety	12
	3.1	Safety definitions.....	12
PL	3.2	Safety instructions for operation.....	12
	4	Installation	13
DE	4.1	To install the product.....	13
	4.2	To install the product on a mirror.....	13
FI	4.3	To install the product on a surface.....	13
	4.4	To install the product on the wall.....	13
FR	5	Operation	14
	5.1	To operate the product.....	14
NL	6	Storage	14
	7	Maintenance	14
	8	Troubleshooting	15
	9	Discard	15
	10	Technical data	15

1 Introduction







1.1 The product

The product is a LED mirror light.

2 Dedicated use

The product can be installed on walls, bathroom mirrors, cabinet tops, shelves and equivalent. For indoor use only.

2.1 Symbols

	Read the operating instructions carefully and make sure that you understand the instructions before you use the product. Save the instructions for future reference.
	Do not stare at the operating light source.
	Non-replaceable light source.
	Non-replaceable control gear.
	Safety class II.
	Only for indoor use.
	This product complies with applicable EU directives and regulations.



Recycle as electrical waste.

3 Safety

3.1 Safety definitions



Warning! If you do not obey these instructions, there is a risk of death or injury.



Caution! If you do not obey these instructions, there is a risk of damage to the product, other materials or the adjacent area.

Note! Information that is necessary in a given situation.

3.2 Safety instructions for operation





Warning! If you do not obey these instructions, there is a risk of death or injury.

- Read and obey the warning instructions before operation.
- Do not flush the product with pressurized water.
- Do not install the product if you are tired, ill, or intoxicated. This will decrease your vision, alertness, coordination and judgement.
- Do not let children or persons who do not know the product to use it.
- Do not use the product if it is damaged.
- Do not make changes to the product.
- Use the product only for its specified function.
- The light source of the product is not replaceable; when the light source get damaged or reaches its end of life the product must be discarded.

4 Installation

4.1 To install the product

 **Caution!** Make sure that the attachment point can support the full weight of the product.

 **Warning!** Make sure that the power plug is disconnected when you install the product.

 **Warning!** Be careful not to drill into any pipes or power cables during installation.

- Do not install the product in corrosive environments.

4.2 To install the product on a mirror

Note! The bracket of the product can be attached to a mirror with thickness of 7 mm.

- 1 Attach the product with the supplied bracket above a mirror and safety it with the plastic screw. (Figure 1)
- 2 Connect the cables with the terminal. Brown cable to brown cable (L) and blue cable to blue cable (N). (Figure 4)

4.3 To install the product on a surface

- 1 Attach the light fixture (A) on the surface with the supplied screws for example on the cabinet top. (Figure 2)
- 2 Connect the cables with the terminal. Brown cable to brown cable (L) and blue cable to blue cable (N). (Figure 4)

4.4 To install the product on the wall

- 1 Loosen the screws from the wall bracket (A). (Figure 3)

- 2 Attach the wall bracket to the wall.

Note! If necessary (for example, installation on a brick, cement or plaster wall) drill two holes ($\varnothing 6$) on the wall and put the expansion plug in the holes. The distance between two holes is 80.5–85.5 mm.

- 3 Attach the lamp fixture (B) to the wall bracket. (Figure 3)

- 4 Connect the cables with the terminal. Brown cable to brown cable (L) and blue cable to blue cable (N). (Figure 4)

5 Operation

5.1 To operate the product

Note! Make sure that the cables of the product are correctly connected to the power cables.

- 1 Push the switch button to start and stop the product.

6 Storage

- If the product is not going to be used for a long period of time, keep the product in a clean and dry place, where children and pets do not have access to it.

7 Maintenance

Warning! Disconnect the product from the power outlet and wait at least 10 minutes to make sure that the product has become cool before you do maintenance or adjustments.

Note! If you are not sure about the installation or how to use the product, refer to an approved electrician.

- Clean the product with a dry cloth if necessary.

8 Troubleshooting

Problem	Possible cause	Task
The product does not start.	The cables are not correctly connected.	Do a check that there is no power failure and that the cables are correctly connected to the power source.

9 Discard

- Make sure that you follow local regulations when you discard the product. Do not burn the product.

Figure 5

- 1 Use a screwdriver to remove the caps (A) at both ends of the lamp (B).
- 2 Remove the lamp cover and remove the LED from the profile (C).

10 Technical data

Specification	Value
Rated voltage	230 V ~ 50 Hz
Power	8 W
Protection rating	IP44
Safety class	II
Luminous flux (light source)	800 lm
Luminous flux (whole lamp)	640 lm
Colour temperature (warm white)	3000 K
CRI	≥ 90
Energy class	F
Dimmable	No
Lifetime	25 000 h
Weight	254 g
Dimension LxWxH	400 x 52 x 139 mm

Innehållsförteckning

1	Inledning	17
----------	------------------	-----------

1.1	Produkten	17
-----	-----------------	----

2	Avsedd användning	17
----------	--------------------------	-----------

2.1	Symboler	17
-----	----------------	----

3	Säkerhet	18
----------	-----------------	-----------

3.1	Säkerhetsdefinitioner.....	18
-----	----------------------------	----

3.2	Säkerhetsinstruktioner för användning	18
-----	---	----

4	Installation	19
----------	---------------------	-----------

4.1	Att installera produkten	19
-----	--------------------------------	----

4.2	Att installera produkten på en spegel.....	19
-----	--	----

4.3	Att installera produkten på en yta	19
-----	--	----

4.4	Att installera produkten på en vägg	19
-----	---	----

5	Användning	20
----------	-------------------	-----------

5.1	Att använda produkten.....	20
-----	----------------------------	----

6	Förvaring	20
----------	------------------	-----------

7	Underhåll	20
----------	------------------	-----------

8	Felsökning	21
----------	-------------------	-----------

9	Kassering	21
----------	------------------	-----------

10	Tekniska data	21
-----------	----------------------	-----------

1 Inledning



1.1 Produkten

Produkten är en LED-ljusarmatur för bl.a. spegel.

2 Avsedd användning

Produkten kan installeras på väggar, badrumsspeglar, ovanpå skåp, hyllor och motsvarande. Endast för inomhusbruk.

2.1 Symboler

	Läs bruksanvisningen noggrant och se till att du förstår instruktionerna innan du börjar använda produkten. Spara bruksanvisningen för framtida bruk.
	Stirra inte in i själva ljuskällan.
	Icke utbytbar ljuskälla.
	Ej utbytbar kontrollenhet.
	Säkerhetsklass II.
	Endast för inomhusbruk.
	Denna produkt uppfyller tillämpliga EU-direktiv och -förfordningar.



Återvinns som elektroniskt avfall.

3 Säkerhet

3.1 Säkerhetsdefinitioner

! Varning! Om du inte följer dessa instruktioner finns det risk för personskada eller dödsfall.

! Försiktighet! Om du inte följer dessa instruktioner finns det risk för att du skadar produkten, andra material eller det närliggande området.

Obs! Information som är nödvändig i en specifik situation.

3.2 Säkerhetsinstruktioner för användning

! Varning! Om du inte följer dessa instruktioner finns det risk för personskada eller dödsfall.

- Läs och följ instruktionerna noggrant innan användning.
- Spola inte produkten med trycksatt vatten.
- Installera inte produkten om du är trött, sjuk eller berusad. Dessa försämrar din syn, uppmärksamhet, koordination och omdömesförmåga.
- Låt inte barn eller personer som inte vet hur man använder produkten använda den.
- Använd inte produkten om den är skadad.
- Gör inga ändringar på produkten.
- Använd endast produkten för dess avsedda ändamål.
- Produktens ljuskälla är inte utbytbar. När ljuskällan skadas eller uppnår sin fulla livslängd måste produkten kasseras.

4 Installation

4.1 Att installera produkten

 **Försiktighet!** Se till att fästpunkten klarar av att bära upp fästet och produktens fulla vikt.

 **Varning!** Se till att strömkontakten är urkopplad när du installerar produkten.

 **Varning!** Var noga med att inte borra i några rör eller strömkablar under installationen.

- Installera inte produkten i frätande miljöer.

4.2 Att installera produkten på en spegel

Obs! Produktens fäste kan fästas på en spegel med en tjocklek på 7 mm.

- 1 Fäst produkten med det medföljande fästet ovanför en spegel och säkra den med plastskruven. (Bild 1)
- 2 Anslut kablarna till terminalen. Brun kabel till brun kabel (L = fas) och blå kabel till blå kabel (N = neutral). (Bild 4)

4.3 Att installera produkten på en yta

- 1 Fäst ljusarmaturen (A) på ytan med de medföljande skruvarna, t.ex. på ovensidan av ett skåp. (Bild 2)
- 2 Anslut kablarna till terminalen. Brun kabel till brun kabel (L = fas) och blå kabel till blå kabel (N = neutral). (Bild 4)

4.4 Att installera produkten på en vägg

- 1 Lossa skruvarna från väggfästet (A). (Bild 3)

- 2 Skruva fast väggfästet på väggen.

Obs! Om det behövs (t.ex. vid installation på en tegel-, cement- eller gipsvägg) borrar du två hål (Ø6) i väggen och sätter expansionsplugg i hålen. Avståndet mellan två hål är 80,5–85,5 mm.

- 3 Fäst ljusarmaturen (B) på väggfästet. (Bild 3)

- 4 Anslut kablarna till terminalen. Brun kabel till brun kabel (L = fas) och blå kabel till blå kabel (N = neutral). (Bild 4)

5 Användning

5.1 Att använda produkten

Obs! Se till att produktens kablar är korrekt anslutna till strömkablarna.

- 1 Tryck på strömbrytaren för att tända och släcka ljusarmaturen.

6 Förvaring

- Om produkten inte ska användas under en längre tid ska den förvaras på en ren och torr plats, utom räckhåll för barn och husdjur.

7 Underhåll

⚠ Varning! Koppla bort produkten från eluttaget och vänta minst 10 minuter för att se till att produkten svalnat innan du utför underhåll eller gör justeringar.

Obs! Om du inte är säker på installationen eller hur du använder produkten, kontakta en auktoriserad elektriker.

- Rengör produkten med en torr trasa, vid behov.

8 Felsökning

Problem	Möjlig orsak	Åtgärd
Produkten tänds inte.	Kablarna är inte korrekt anslutna.	Kontrollera att det inte är något allmänt strömavbrott och att kablarna är korrekt anslutna till strömkällan.

9 Kassering

- Se till att du följer lokala bestämmelser när du kasserar produkten. Elda inte upp produkten.

(Bild 5)

- 1 Använd en skruvmejsel för att ta bort skydden (A) i båda ändarna av lampan (B).
- 2 Ta bort lampans hölje och ta bort LED-lampan från profilen (C).

10 Tekniska data

Specifikation	Värde
Märkspänning	230 V ~ 50 Hz
Effekt	8 W
Skyddsklass	IP44
Säkerhetsklass	II
Ljusflöde (ljuskällan)	800 lm
Ljusflöde (hela lampan)	640 lm
Färgtemperatur (varmvit)	3000 K
CRI	≥90
Energiklass	F
Dimbar	Nej
Livslängd	25 000 h
Vikt	254 g
Mått LxBxH	400 x 52 x 139 mm

Innholdsfortegnelse

1	Introduksjon	23
----------	---------------------	-----------

1.1	Produktet	23
-----	-----------------	----

2	Tiltenkt bruk	23
----------	----------------------	-----------

2.1	Symboler	23
-----	----------------	----

3	Sikkerhet	24
----------	------------------	-----------

3.1	Sikkerhetsspesifikasjoner	24
-----	---------------------------------	----

3.2	Sikkerhetsinstruksjoner for bruk	24
-----	--	----

4	Installasjon	25
----------	---------------------	-----------

4.1	Installasjon av produktet	25
-----	---------------------------------	----

4.2	For å montere produktet på et speil	25
-----	---	----

4.3	For å montere produktet på en flate	25
-----	---	----

4.4	Installere produktet på veggen	25
-----	--------------------------------------	----

5	Drift	26
----------	--------------	-----------

5.1	Betjening av produktet	26
-----	------------------------------	----

6	Oppbevaring	26
----------	--------------------	-----------

7	Vedlikehold	26
----------	--------------------	-----------

8	Feilsøking	27
----------	-------------------	-----------

9	Avhending	27
----------	------------------	-----------

10	Tekniske data	27
-----------	----------------------	-----------

1 Introduksjon

1.1 Produktet

Produktet er en LED-speilbelysning.

2 Tiltentkt bruk

Produktet kan monteres på vegger, badromsspeil, skap, hyller og lignende. Kun til innendørs bruk.

2.1 Symboler

	Les bruksanvisningen nøye og forsikre deg om at du har forstått den før du tar produktet i bruk. Ta vare på bruksanvisningen til senere bruk.
	Ikke stirr på lyskilden som brukes.
	Ikke-utskiftbar lyskilde.
	Ikke-utskiftbart kontrollutstyr.
	Sikkerhetsklasse II.
	Kun for innendørs bruk.
	Dette produktet er i samsvar med gjeldende EU-direktiver og -forskrifter.



Gjenvinnes som elektrisk avfall.

3 Sikkerhet

3.1 Sikkerhetsspesifikasjoner

! **Advarsel!** Hvis du ikke følger disse instruksjonene, er det fare for død eller personskade.

! **Forsiktig!** Hvis du ikke følger disse instruksjonene, er det fare for skade på produktet, annet materiell eller på omgivelsene.

Merk! Informasjon som er nødvendig i en gitt situasjon.

3.2 Sikkerhetsinstruksjoner for bruk

! **Advarsel!** Hvis du ikke følger disse instruksjonene er det fare for død eller skade.

- Les og følg advarselsinstruksjonene før bruk.
- Ikke spyl produktet med vann under trykk.
- Ikke bruk produktet hvis du er trett, syk eller beruset. Dette vil redusere synet, årvåkenheten, koordinasjonen og dømmekraften.
- Ikke la barn eller personer som ikke vet hvordan de skal betjene produktet, bruke det.
- Ikke bruk produktet hvis det er skadet.
- Ikke gjør endringer på produktet.
- Bruk produktet kun til den angitte funksjonen.
- Lyskilden til produktet kan ikke byttes ut. Når lyskilden blir skadet eller når slutten av levetiden, må produktet kastes.

4 Installasjon

4.1 Installasjon av produktet



Forsiktig! Sørg for at festepunktet kan bære hele vekten av produktet.



Advarsel! Pass på at støpselet er koblet fra når du installerer produktet.



Advarsel! Vær forsiktig så du ikke borer i rør eller strømkabler under installasjonen.

- Ikke installer produktet i korrosive miljøer.

4.2 For å montere produktet på et speil

Merk! Produktets brakett kan festes til et speil med en tykkelse på 7 mm.

1

Fest produktet med den medfølgende holderen over et speil, og fest det med plastskruen. (Figur 1)

2

Koble kablene til terminalen. Brun kabel til brun kabel (L) og blå kabel til blå kabel (N). (Figur 4)

4.3 For å montere produktet på en flate

1

Fest lysarmaturen (A) på flaten med de medfølgende skruene, for eksempel på toppen av skapet. (Figur 2)

2

Koble kablene til terminalen. Brun kabel til brun kabel (L) og blå kabel til blå kabel (N). (Figur 4)

4.4 Installere produktet på veggen

1

Løsne skruene fra veggbraketten (A). (Figur 3)

2

Skru veggbraketten fast til veggen.

Merk! Hvis det er nødvendig (for eksempel ved montering på en mur-, sement- eller gipsvegg), må du bore to hull (Ø6) i vegg og sette ekspansjonspluggen i hullene. Avstanden mellom to hull er 80,5-85,5 mm.

- 3 Fest lampearmaturen (B) til veggbraketten. (Figur 3)
- 4 Koble kablene til terminalen. Brun kabel til brun kabel (L) og blå kabel til blå kabel (N). (Figur 4)

5 Drift

5.1 Betjening av produktet

Merk! Kontroller at kablene til produktet er riktig koblet til strømkablene.

- 1 Trykk på bryterknappen for å starte og stoppe produktet.

6 Oppbevaring

- Dersom produktet ikke skal brukes over en lengre periode, oppbevar produktet på et rent og tørt sted utilgjengelig for barn og kjæledyr.

7 Vedlikehold

⚠ Advarsel! Koble produktet fra stikkkontakten og vent minst 10 minutter for å sikre at listene har blitt kjølige før du utfører vedlikehold eller justeringer.

Merk! Hvis du ikke er sikker på installasjonen eller hvordan du bruker produktet, kontakt en godkjent elektriker.

- Rengjør produktet ved behov med en tørr klut.

8 Feilsøking

Problem	Mulig årsak	Oppgave
Produktet starter ikke.	Kablene er ikke riktig tilkoblet.	Kontroller at det ikke er strømbrudd og at støpselet er riktig koblet til strømkilden.

9 Avhending

- Sørg for at du følger lokale forskrifter når du avhender produktet. Produktet må ikke brennes.

Figur 5

- 1 Bruk en skrutrekker til å fjerne dekslene (A) i begge ender av lampen (B).
- 2 Fjern lampedekselet, og fjern LED-lampen fra profilen (C).

10 Tekniske data

Spesifikasjoner	Verdi
Nominell spenning	230 V ~ 50 Hz
Effekt	8 W
Beskyttelsesklassifisering	IP44
Sikkerhetsklasse	II
Lysstrøm (lyskilde)	800 lm
Lysstrøm (hele lampen)	640 lm
Fargetemperatur (varm hvit)	3000 K
CRI	≥ 90
Energiklasse	F
Dimbar	Nei
Livstid	25 000 t
Vekt	254 g
Mål LxBxH	400 x 52 x 139 mm

Indholdsfortegnelse

1	Indledning	29
----------	-------------------	-----------

1.1	Produktet	29
-----	-----------------	----

2	Anvendelse	29
----------	-------------------	-----------

2.1	Symboler	29
-----	----------------	----

3	Sikkerhed	30
----------	------------------	-----------

3.1	Sikkerhedsdefinitioner.....	30
-----	-----------------------------	----

3.2	Sikkerhedsanvisninger for brug.....	30
-----	-------------------------------------	----

4	Montering	31
----------	------------------	-----------

4.1	Sådan monteres produktet	31
-----	--------------------------------	----

4.2	Sådan monterer du produktet på et spejl.....	31
-----	--	----

4.3	Sådan monterer du produktet på en vandret overflade.....	31
-----	---	----

4.4	Sådan monterer du produktet på væggen...	31
-----	--	----

5	Brug	32
----------	-------------	-----------

5.1	Sådan betjenes produktet.....	32
-----	-------------------------------	----

6	Opbevaring	32
----------	-------------------	-----------

7	Vedligeholdelse	32
----------	------------------------	-----------

8	Fejlfinding	33
----------	--------------------	-----------

9	Bortskaffelse	33
----------	----------------------	-----------

10	Tekniske data	33
-----------	----------------------	-----------

1 Indledning

1.1 Produktet

Produktet er et LED armatur til badeværelset.

2 Anvendelse

Produktet kan installeres på badeværelsesspejle, oven på skabe, hylder og tilsvarende. Kun til indendørs brug.

2.1 Symboler

	Læs betjeningsvejledningen omhyggeligt, og vær sikker på, du forstår den, før du tager produktet i brug. Gem betjeningsvejledningen til senere brug.
	Undgå at kigge direkte ind i lyskilden, når den er i brug.
	Ikke-udskiftelig lyskilde.
	Ikke-udskifteligt kontroludstyr.
	Sikkerhedsklasse II.
	Kun til indendørs brug.
	Produktet overholder gældende EU-direktiver og -forordninger.



Skal bortskaffes som elektronikaffald.

3 Sikkerhed

3.1 Sikkerhedsdefinitioner

! **Advarsel!** Manglende overholdelse af denne vejledning kan medføre død eller personskade.

! **Forsigtig!** Manglende overholdelse af denne vejledning kan medføre skader på produktet, andre materialer eller det omgivende område.

Bemærk! Information, der er nødvendig i bestemte situationer.

3.2 Sikkerhedsanvisninger for brug

! **Advarsel!** Manglende overholdelse af denne vejledning kan medføre fare for død eller personskade.

- Læs og følg advarslerne før brug.
- Skyl ikke produktet med vand under tryk.
- Monter ikke produktet, hvis du er træt, syg eller påvirket. Det vil påvirke dit syn, din opmærksomhed, din koordination og din dømmekraft.
- Lad ikke børn eller personer, der ikke kender produktet, bruge det.
- Brug ikke produktet, hvis det er beskadiget.
- Foretag ikke ændringer på produktet.
- Produktet må kun bruges til den angivne funktion.
- Produktets lyskilde kan ikke udskiftes, så når lyskilden bliver beskadiget eller ikke længere fungerer, skal produktet bortskaffes.

4 Montering

4.1 Sådan monteres produktet



Forsigtig! Sørg for, at fastgørelsesstedet kan bære produktets fulde vægt.



Advarsel! Sørg for, at stikket ikke er sat i stikkontakten, når du installerer produktet.



Advarsel! Undlad at bore ind i rør eller strømkabler under installationen.

- Installer ikke produktet i ætsende miljøer.

4.2 Sådan monterer du produktet på et spejl

Bemærk! Produktets beslag kan fastgøres til et spejl med en tykkelse på 7 mm.

1

Fastgør produktet med det medfølgende beslag over et spejl og fastgør det med plasticskruen. (Figur 1)

2

Forbind kablerne med terminalen. Brunt kabel til brunt kabel (L) og blått kabel til blått kabel (N). (Figur 4)

4.3 Sådan monterer du produktet på en vandret overflade

1

Fastgør armaturet (A) på overfladen med de medfølgende skruer, f.eks. oven på et skab. (Figur 2)

2

Forbind kablerne med terminalen. Brunt kabel til brunt kabel (L) og blått kabel til blått kabel (N). (Figur 4)

4.4 Sådan monterer du produktet på væggen

1

Løsn skruerne fra vægbeslaget (A). (Figur 3)

- 2 Skru vægbeslaget fast på væggen.

Bemærk! Hvis det er nødvendigt (f.eks. ved montering på en murstens-, cement- eller gipsvæg), skal du bore to huller (Ø6) i væggen og sætte rawlplugs i hullerne. Afstanden mellem to huller er 80,5-85,5 mm.

- 3 Sæt armaturet (B) fast på vægbeslaget. (Figur 3)

- 4 Forbind kablerne med terminalen. Brunt kabel til brunt kabel (L) og blått kabel til blått kabel (N). (Figur 4)

5 Brug

5.1 Sådan betjenes produktet

Bemærk! Sørg for, at produktets kabler er korrekt forbundet med strømkablerne.

- 1 Tryk på tænd- og slukknappen for at starte og stoppe produktet.

6 Opbevaring

- Hvis produktet ikke skal bruges i længere tid, skal det opbevares på et rent og tørt sted, hvor det er utilgængeligt for børn og kæledyr.

7 Vedligeholdelse

⚠ Advarsel! Træk stikket ud af stikkontakten, og vent mindst 10 minutter, for at sikre, at produktet er kølet af, før du udfører vedligeholdelse eller justeringer.

Bemærk! Hvis du ikke er sikker på, hvor produktet skal installeres eller bruges, skal du henvende dig til en autoriseret elinstallatør.

- Rengør produktet med en tør klud ved behov.

8 Fejlfinding

Problem	Mulig årsag	Opgave
Produktet starter ikke.	Kablerne er ikke korrekt tilsluttet.	Kontroller, at der ikke foreligger strømsvigt, og at kablerne er tilsluttet korrekt til strømkilden.

9 Bortskaffelse

- Følg de lokale regler ved bortskaffelse af produktet. Brænd ikke produktet.

Figur 5

- 1 Brug en skruetrækker til at fjerne dækslerne (A) i begge ender af armaturet (B).
- 2 Fjern dækslet, og fjern LED'en fra profilen (C).

10 Tekniske data

Specifikation	Værdi
Nominel spænding	230 V ~ 50 Hz
Effekt	8 W
Beskyttelsesklasse	IP44
Sikkerhedsklasse	II
Lysstrøm (lyskilde)	800 lm
Lysstrøm (hele armaturet)	640 lm
Farvetemperatur (varm hvid)	3000 K
Farveindeks	≥ 90
Energiklasse	F
Dæmpbar	Nej
Levetid	25000 timer
Vægt	254 g
Mål L x B x H	400 x 52 x 139 mm

Spis treści

1	Wprowadzenie	35
----------	---------------------	-----------

1.1	Produkt	35
-----	---------------	----

2	Przeznaczenie	35
----------	----------------------	-----------

2.1	Symbole	35
-----	---------------	----

3	Bezpieczeństwo	36
----------	-----------------------	-----------

3.1	Definicje dotyczące bezpieczeństwa	36
-----	--	----

3.2	Instrukcja bezpiecznej obsługi	36
-----	--------------------------------------	----

4	Instalacja	37
----------	-------------------	-----------

4.1	Instalacja produktu	37
-----	---------------------------	----

4.2	Montaż produktu na lustrze	37
-----	----------------------------------	----

4.3	Montaż produktu do powierzchni	37
-----	--------------------------------------	----

4.4	Montaż produktu na ścianie	37
-----	----------------------------------	----

5	Obsługa	38
----------	----------------	-----------

5.1	Obsługa produktu	38
-----	------------------------	----

6	Przechowywanie	38
----------	-----------------------	-----------

7	Konserwacja	38
----------	--------------------	-----------

8	Usuwanie usterek	39
----------	-------------------------	-----------

9	Utylizacja	39
----------	-------------------	-----------

10	Dane techniczne	39
-----------	------------------------	-----------

1 Wprowadzenie







1.1 Produkt

Produkt to oprawa łazienkowa LED.

2 Przeznaczenie

Produkt może być montowany na ścianach, lustrach łazienkowych, górnych częściach szafek, półkach itd. Tylko do użytku wewnątrz pomieszczeń.

2.1 Symbole

	Przed użyciem produktu należy dokładnie i ze zrozumieniem przeczytać tę instrukcję obsługi. Zachowaj instrukcję na przyszłość.
	Nie wpatruj się w źródło światła.
	Niewymienne źródło światła.
	Niewymienny element sterujący.
	Klasa bezpieczeństwa II.
	Tylko do użytku wewnątrz pomieszczeń.
	Niniejszy produkt spełnia wymagania stosownych dyrektyw i rozporządzeń unijnych.



Utylizować jak odpady elektryczne.

3 Bezpieczeństwo

3.1 Definicje dotyczące bezpieczeństwa

! **Ostrzeżenie!** W razie niestosowania się do niniejszej instrukcji zachodzi ryzyko śmierci lub obrażeń ciała.

! **Przestroga!** W razie niestosowania się do niniejszej instrukcji zachodzi ryzyko uszkodzenia produktu lub innych przedmiotów w jego pobliżu.

Uwaga! Informacje dotyczące postępowania w określonych sytuacjach.

3.2 Instrukcja bezpiecznej obsługi

! **Ostrzeżenie!** W razie niestosowania się do niniejszej instrukcji zachodzi ryzyko śmierci lub obrażeń ciała.

- Przed obsługą produktu zapoznaj się z ostrzeżeniami w niniejszej instrukcji, a następnie stosuj się do nich podczas używania.
- Nie splukuj produktu wodą pod ciśnieniem.
- Nie instaluj produktu, jeżeli jesteś zmęczony, chory lub pod wpływem środków odurzających. Takie okoliczności powodują pogorszenie wzroku, koncentracji, koordynacji i oceny sytuacji.
- Nie pozwalaj na korzystanie z produktu dzieciom lub osobom, które nie wiedzą, jak go obsługiwać.
- Nie używaj produktu, jeśli jest uszkodzony.
- Nie modyfikuj produktu.
- Produktu można używać wyłącznie zgodnie z jego przeznaczeniem.
- Źródło światła tego produktu nie jest wymienne; jeśli źródło światła ulegnie uszkodzeniu lub osiągnie koniec okresu eksploatacji, produkt należy wyrzucić.

4 Instalacja

4.1 Instalacja produktu

! Przestroga! Upewnij się, że punkt mocowania jest w stanie utrzymać całkowity ciężar produktu.

! Ostrzeżenie! Upewnij się, że wtyczka zasilania jest odłączona podczas instalacji produktu.

! Ostrzeżenie! Podczas instalacji należy uważać, aby nie przewiercić żadnych rur ani kabli zasilających.

- Nie należy instalować produktu w środowisku korozyjnym.

4.2 Montaż produktu na lustrze

Uwaga! Uchwyt produktu można przymocować do lustra o grubości 7 mm.

- 1 Przymocuj produkt na górnej części lustra za pomocą dostarczonego uchwyty i zabezpiecz plastikową śrubą. (Rysunek 1)
- 2 Podłącz kable za pomocą złączki kablowej. Brązowy kabel do brązowego kabla (L), a niebieski kabel do niebieskiego kabla (N). (Rysunek 4)

4.3 Montaż produktu do powierzchni

- 1 Za pomocą dostarczonych śrub przymocuj uchwyt lampy (A) do powierzchni, np. do górnej części szafki. (Rysunek 2)
- 2 Podłącz kable za pomocą złączki kablowej. Brązowy kabel do brązowego kabla (L), a niebieski kabel do niebieskiego kabla (N). (Rysunek 4)

4.4 Montaż produktu na ścianie

- 1 Odkręć śruby uchwyty ściennego (A). (Rysunek 3)

- 2 Przykręć uchwyt ścienny do ściany.

Uwaga! W razie potrzeby (na przykład w przypadku montażu na ścianie z cegły, cementu lub gipsu) wywierć dwa otwory ($\varnothing 6$) w ścianie i umieść w nich kołki rozporowe. Odległość między dwoma otworami wynosi 80,5–85,5 mm.

- 3 Przymocuj uchwyt lampy (B) do uchwyty ściennego. (Rysunek 3)

- 4 Podłącz kable za pomocą złączki kablowej. Brązowy kabel do brązowego kabla (L), a niebieski kabel do niebieskiego kabla (N). (Rysunek 4)

5 Obsługa

5.1 Obsługa produktu

Uwaga! Upewnij się, że przewody produktu są prawidłowo podłączone do przewodów zasilających.

- 1 Naciśnij przycisk przełącznika, aby włączyć lub wyłączyć produkt.

6 Przechowywanie

- Produkt, który nie będzie używany przez długi czas, należy przechowywać w czystym i suchym miejscu niedostępnym dla dzieci i zwierząt.

7 Konserwacja

! **Ostrzeżenie!** Zanim przystąpisz do konserwacji lub regulacji, odłącz produkt od gniazdka elektrycznego i odczekaj co najmniej 10 minut, aż produkt ostygnie.

Uwaga! Jeśli nie masz pewności co do instalacji lub sposobu korzystania z produktu, skontaktuj się z wykwalifikowanym elektrykiem.

- W razie potrzeby wyczyść produkt suchą szmatką.

8 Usuwanie usterek

Problem	Możliwa przyczyna	Co zrobić
Produkt nie włącza się.	Przewody nie są prawidłowo podłączone.	Sprawdź, czy nie nastąpiła awaria zasilania i czy przewody są prawidłowo podłączone do źródła zasilania.

9 Utylizacja

- Pamiętaj, aby postępować zgodnie z lokalnymi przepisami dotyczącymi utylizacji. Nie spalaj produktu.

Rysunek 5

- 1 Za pomocą śrubokręta zdejmij nasadki (A) z obu końców lampy (B).
- 2 Zdejmij pokrywę lampy i wyjmij źródło światła LED z profilu (C).

10 Dane techniczne

Specyfikacja	Wartość
Napięcie znamionowe	230 V ~ 50 Hz
Moc	8 W
Stopień ochrony	IP44
Klasa bezpieczeństwa	II
Strumień świetlny (źródło światła)	800 lm
Strumień świetlny (cała lampa)	640 lm
Temperatura barwowa (ciepła biała)	3000 K
CRI	≥ 90
Klasa energetyczna	F
Możliwość ściemniania	Nie
Czas eksploatacji	25 000 h
Masa	254 g
Wymiary dł. x szer. x wys.	400 x 52 x 139 mm

Inhaltsverzeichnis

1 Einführung 41

1.1 Das Produkt 41

2 Zweckgebundene Nutzung 41

2.1 Symbole 41

3 Sicherheit 42

3.1 Sicherheitshinweise..... 42

3.2 Sicherheitshinweise für die Bedienung 42

4 Installation 43

4.1 So installieren Sie das Produkt 43

4.2 So installieren Sie das Produkt an
einem Spiegel 43

4.3 So installieren Sie das Produkt auf einer
Oberfläche 43

4.4 So installieren Sie das Produkt an einer
Wand..... 43

5 Betrieb 44

5.1 So bedienen Sie das Produkt..... 44

6 Lagerung 44

7 Wartung 44

8 Fehlersuche 45

9 Entsorgung 45

10 Technische Daten 45

1 Einführung







1.1 Das Produkt

Bei dem Produkt handelt es sich um eine LED-Spiegelleuchte.

2 Zweckgebundene Nutzung

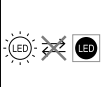
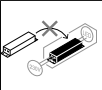
Das Produkt kann an Wänden, Badezimmerspiegeln, Schränken, Regalen und dergleichen angebracht werden. Nur für den Innengebrauch.

2.1 Symbole

	Lesen Sie die Bedienungsanleitung sorgfältig durch und stellen Sie sicher, dass Sie die Anweisungen verstanden haben, bevor Sie das Produkt verwenden. Bewahren Sie die Anleitung zum späteren Nachschlagen auf.
	Schauen Sie nicht direkt in die Lichtquelle.
	Nicht austauschbare Lichtquelle.
	Nicht austauschbares Vorschaltgerät.
	Sicherheitsklasse II.
	Nur für den Innenbereich.
	Dieses Produkt entspricht den geltenden EU-Richtlinien und -Vorschriften.



Als Elektroschrott entsorgen.

3 Sicherheit

3.1 Sicherheitshinweise

! Warnung! Wenn Sie diese Anweisungen nicht befolgen, besteht Lebens- und Verletzungsgefahr.

! Vorsicht! Wenn Sie diese Anweisungen nicht befolgen, besteht die Gefahr, dass das Produkt, andere Materialien oder der angrenzende Bereich beschädigt werden.

Hinweis! Informationen, die in einer bestimmten Situation notwendig sind.

3.2 Sicherheitshinweise für die Bedienung

! Warnung! Wenn Sie diese Anweisungen nicht befolgen, besteht Lebens- und Verletzungsgefahr.

- Lesen und beachten Sie die Warnhinweise vor dem Betrieb.
- Spülen Sie das Produkt nicht mit unter Druck stehendem Wasser.
- Verwenden Sie das Produkt nicht, wenn Sie müde, krank oder berauscht sind. Dadurch werden Ihr Sehvermögen, Ihre Wachsamkeit, Ihre Koordination und Ihr Urteilsvermögen beeinträchtigt.
- Überlassen Sie die Benutzung des Produktes nicht Kindern oder Personen, die mit der Bedienung des Produktes nicht vertraut sind.
- Verwenden Sie das Produkt niemals, wenn es defekt ist.
- Nehmen Sie keine Änderungen an dem Produkt vor.
- Verwenden Sie das Produkt nur für die angegebene Funktion.
- Die Lichtquelle des Produkts ist nicht austauschbar; wenn die Lichtquelle beschädigt wird oder das Ende ihrer Lebensdauer erreicht, muss das Produkt entsorgt werden.

4 Installation

4.1 So installieren Sie das Produkt

! **Vorsicht!** Stellen Sie sicher, dass der Befestigungspunkt das gesamte Gewicht des Produkts tragen kann.

! **Warnung!** Vergewissern Sie sich, dass der Netzstecker abgezogen ist, wenn Sie das Gerät installieren.

! **Warnung!** Achten Sie darauf, dass Sie bei der Installation nicht in Rohre oder Stromkabel bohren.

- Installieren Sie das Produkt nicht in korrosiven Umgebungen.

4.2 So installieren Sie das Produkt an einem Spiegel

Hinweis! Die Halterung des Produkts kann an einem Spiegel mit einer Dicke von 7 mm befestigt werden.

- 1 Befestigen Sie das Produkt mit der mitgelieferten Halterung über einem Spiegel und sichern Sie es mit der Kunststoffschraube. (Abbildung 1)
- 2 Verbinden Sie die Kabel mit der Anschlussklemme. Braunes Kabel an braunes Kabel (L) und blaues Kabel an blaues Kabel (N). (Abbildung 1)

4.3 So installieren Sie das Produkt auf einer Oberfläche

- 1 Befestigen Sie die Leuchte (A) mit den mitgelieferten Schrauben auf der Oberfläche, zum Beispiel auf der Schrankoberseite. (Abbildung 2)
- 2 Verbinden Sie die Kabel mit der Anschlussklemme. Braunes Kabel an braunes Kabel (L) und blaues Kabel an blaues Kabel (N). (Abbildung 4)

4.4 So installieren Sie das Produkt an einer Wand

- 1 Lösen Sie die Schrauben der Wandhalterung (A). (Abbildung 3)

- Schrauben Sie die Wandhalterung an die Wand.

Hinweis! Falls erforderlich (z. B. bei der Installation an einer Ziegel-, Zement- oder Gipswand), bohren Sie zwei Löcher ($\varnothing 6$) in die Wand und stecken Sie den Spreizdübel in die Löcher. Der Abstand zwischen zwei Löchern beträgt 80,5–85,5 mm.

- Befestigen Sie die Lampenhalterung (B) an der Wandhalterung. (Abbildung 3)

- Verbinden Sie die Kabel mit der Anschlussklemme. Braunes Kabel an braunes Kabel (L) und blaues Kabel an blaues Kabel (N). (Abbildung 4)

5 Betrieb

5.1 So bedienen Sie das Produkt

Hinweis! Vergewissern Sie sich, dass die Kabel des Produkts richtig mit den Stromkabeln verbunden sind.

- Drücken Sie die Taste, um das Produkt ein- oder auszuschalten.

6 Lagerung

- Wenn das Produkt längere Zeit nicht verwendet wird, lagern Sie es an einem sauberen und trockenen Ort, außerhalb der Reichweite von Kindern und Haustieren.

7 Wartung

⚠️ Warnung! Trennen Sie das Gerät vom Stromnetz und warten Sie mindestens 10 Minuten, um sicherzustellen, dass das Produkt abgekühlt ist, bevor Sie Wartungs- oder Einstellarbeiten durchführen.

Hinweis! Wenn Sie sich bezüglich der Installation oder Verwendung des Produkts nicht sicher sind, wenden Sie sich an einen zugelassenen Elektriker.

- Reinigen Sie das Produkt bei Bedarf mit einem trockenen Tuch.

8 Fehlersuche

Problem	Mögliche Ursache	Fehlerbehebung
Das Produkt startet nicht.	Die Kabel sind nicht richtig angeschlossen.	Vergewissern Sie sich, dass kein Stromausfall vorliegt und dass die Kabel korrekt an die Stromquelle angeschlossen sind.

9 Entsorgung

- Stellen Sie sicher, dass Sie die örtlichen Vorschriften befolgen, wenn Sie das Produkt entsorgen. Produkt nicht verbrennen.

Abbildung 5

- 1 Entfernen Sie mit einem Schraubendreher die Kappen (A) an beiden Enden der Lampe (B).
- 2 Nehmen Sie die Lampenabdeckung ab und entfernen Sie die LED aus dem Profil (C).

10 Technische Daten

Spezifikation	Wert
Nennspannung	230 V ~ 50 Hz
Leistung	8 W
Schutzklasse	IP44
Sicherheitsklasse	II
Lichtstrom (Lichtquelle)	800 lm
Lichtstrom (ganze Lampe)	640 lm
Farbtemperatur (warmes Weiß)	3000 K
CRI	≥ 90
Energieklasse	F
Dimmbar	Nein
Lebenszeit	25 000 Std.
Gewicht	254 g
Abmessungen L x B x H	400 x 52 x 139 mm

Sisällysluettelo

1	Johdanto	47
----------	-----------------	-----------

1.1	Tuote	47
-----	-------------	----

2	Käyttötarkoitus	47
----------	------------------------	-----------

2.1	Symbolit	47
-----	----------------	----

3	Turvallisuus	48
----------	---------------------	-----------

3.1	Turvallisuusmääräykset.....	48
-----	-----------------------------	----

3.2	Käytön turvaohjeet.....	48
-----	-------------------------	----

4	Asennus	49
----------	----------------	-----------

4.1	Tuotteen asentaminen	49
-----	----------------------------	----

4.2	Tuotteen asentaminen peiliin.....	49
-----	-----------------------------------	----

4.3	Tuotteen asentaminen alustalle.....	49
-----	-------------------------------------	----

4.4	Tuotteen asentaminen seinään.....	49
-----	-----------------------------------	----

5	Käyttö	50
----------	---------------	-----------

5.1	Tuotteen käyttäminen	50
-----	----------------------------	----

6	Säilyttäminen	50
----------	----------------------	-----------

7	Ylläpito	50
----------	-----------------	-----------

8	Vianetsintä	51
----------	--------------------	-----------

9	Hävittäminen	51
----------	---------------------	-----------

10	Tekniset tiedot	51
-----------	------------------------	-----------

1 Johdanto





1.1 Tuote

Tuote on LED-peilivalaisin.

2 Käyttötarkoitus

Tuote voidaan asentaa seinään, kylpyhuoneen peiliin, kaappien yläosaan, hyllyihin ja vastaaviin. Vain sisäkäyttöön.

2.1 Symbolit

	Lue käyttöohjeet huolellisesti ja varmista ennen tuotteen käytön aloittamista, että olet ymmärtänyt ohjeet. Säilytä ohjeet myöhempää käyttöä varten.
	Älä katso suoraan valonlähteeseen.
	Valonlähde ei ole vaihdettava.
	Ohjauslaite ei ole vaihdettava.
	Suojausluokka II.
	Vain sisäkäyttöön.
	Tämä tuote noudattaa soveltuvia EU-direktiivejä ja -asetuksia.



Kierrätetään sähkö- ja elektroniikkajätteen mukana.

3 Turvallisuus

3.1 Turvallisuusmääräykset

! **Varoitus!** Jos näitä ohjeita ei noudateta, seurauksena voi olla kuolema tai vammautuminen.

! **Huomio!** Jos näitä ohjeita ei noudateta, tuote, muut materiaalit tai ympäröivä alue voivat vahingoittua.

Huom. Tilannekohtaiset välttämättömät tiedot.

3.2 Käytön turvaohjeet

! **Varoitus!** Jos näitä ohjeita ei noudateta, seurauksena voi olla kuolema tai vammautuminen.

- Lue varoitusmerkinnät ja noudata niitä ennen käyttöä.
- Älä huuhtele tuotetta painevedellä.
- Älä käytä tuotetta, jos olet väsynyt, sairas tai päihtynyt. Nämä seikat heikentävät näkö-, havainto-, koordinaatio- ja arviointikykyäsi.
- Älä anna lasten tai sellaisten henkilöiden, jotka eivät hallitse tuotteen käyttöä, käyttää sitä.
- Älä käytä tuotetta, jos se on vahingoittunut.
- Älä tee tuotteeseen muutoksia.
- Käytä tuotetta pelkästään sen käyttötarkoituksen mukaisesti.
- Tuotteen valonlähdettä ei voi vaihtaa. Kun valonlähde vaurioituu tai saavuttaa käyttöikänsä lopun, tuote on hävitettävä.

4 Asennus

4.1 Tuotteen asentaminen



Huomio! Varmista, että kiinnityskohta kestää tuotteen koko painon.



Varoitus! Varmista, että virtapistoke on irrotettu, kun asennat tuotteen.



Varoitus! Varo poraamasta putkiin tai virtajohtoihin asennuksen aikana.

- Älä asenna tuotetta ympäristöön, jossa on syövyttäviä aineita.

4.2 Tuotteen asentaminen peiliin

Huom. Tuotteen kiinnike voidaan kiinnittää peiliin, jonka paksuus on 7 mm.

1

Kiinnitä tuote mukana toimitetulla kiinnikkeellä peilin yläpuolelle ja kiinnitä se turvallisesti muoviruuvilla. (Kuva 1)

2

Kytke johdot liittimeen. Ruskea johto ruskeaan johtoon (L) ja sininen johto siniseen johtoon (N). (Kuva 4)

4.3 Tuotteen asentaminen alustalle

1

Kiinnitä valaisin (A) mukana toimitetuilla ruuveilla esimerkiksi kaapin yläosaan. (Kuva 2)

2

Kytke johdot liittimeen. Ruskea johto ruskeaan johtoon (L) ja sininen johto siniseen johtoon (N). (Kuva 4)

4.4 Tuotteen asentaminen seinään

1

Löysää ruuvit seinäkiinnikkeestä (A). (Kuva 3)

2

Ruuvaa seinäkiinnike seinään.

Huom. Tarvittaessa (esimerkiksi asennettaessa tiili-, sementti- tai kipsiseinään) poraa seinään kaksi reikää ($\varnothing 6$) JA ASETA laajennustulppa reikiin. Kahden reiän välinen etäisyys on 80,5–85,5 mm.

3 Kiinnitä valaisin (B) seinäkiinnikkeeseen. (Kuva 3)

4 Kytke johdot liittimeen. Ruskea johto ruskeaan johtoon (L) ja sininen johto siniseen johtoon (N). (Kuva 4)

5 Käyttö

5.1 Tuotteen käyttäminen

Huom. Varmista, että tuotteen johdot on liitetty oikein virtajohtoihin.

1 Sytytä ja sammuta laite painamalla kytkinpainiketta.

6 Säilyttäminen

- Jos tuotetta ei käytetä pitkään aikaan, säilytä sitä puhtaassa ja kuivassa paikassa lasten ja lemmikkieläinten ulottumattomissa.

7 Ylläpito

! **Varoitus!** Irrota tuote pistorasiasta ja odota vähintään kymmenen minuuttia, jotta laite on varmasti jäähtynyt, ennen kuin huollat tai säädät sitä.

Huom. Jos et ole varma tuotteen asennuksesta tai käytöstä, käännä valtuutetun sähköasentajan puoleen.

- Puhdista tuote tarvittaessa kuivalla liinalla.

8 Vianetsintä

Ongelma	Mahdollinen syy	Ratkaisu
Tuote ei käynnisty.	Johtoja ei ole kytketty oikein.	Tarkista, että laitteessa ei ole sähkövikaa ja että johdot on kytketty virtalähteeseen oikein.

9 Hävittäminen

- Varmista, että hävität tuotteen paikallisten määräysten mukaisesti. Älä polta tuotetta.

Kuva 5

- 1 Irrota ruuvimeisselillä lampun (B) molemmissa päissä olevat suojuukset (A).
- 2 Poista lampun suojus ja irrota LED rungosta (C).

10 Tekniset tiedot

Tekniset tiedot	Arvo
Nimellisjännite	230 V ~ 50 Hz
Teho	8 W
Suojausluokka	IP44
Turvallisuusluokka	II
Valovirta (valonlähde)	800 lm
Valovirta (koko lamppu)	640 lm
Väriämpötila (lämmin valkoinen)	3000 K
CRI	≥ 90
Energialuokka	F
Himmennettävä	Ei
Käyttöikä	25 000 h
Paino	254 g
Mitat P x L x K	400 x 52 x 139 mm

Sommaire

1 Introduction 53

1.1 Le produit53

2 Utilisation prévue 53

2.1 Symboles53

3 Sécurité 54

3.1 Définitions relatives à la sécurité54

3.2 Consignes de sécurité pour
le fonctionnement.....54

4 Installation 55

4.1 Pour installer le produit.....55

4.2 Pour installer le produit sur un miroir55

4.3 Pour installer le produit sur une surface55

4.4 Pour installer le produit sur le mur.....55

5 Fonctionnement 56

5.1 Pour utiliser le produit56

6 Entreposage 56

7 Entretien 56

8 Dépannage 57

9 Mise au rebut 57

10 Données techniques 57

1 Introduction







1.1 Le produit

Le produit est une lampe miroir à LED.

2 Utilisation prévue

Le produit peut être installé sur les murs, les miroirs de salle de bains, les dessus d'armoires, les étagères et analogues. Pour une utilisation en intérieur uniquement.

2.1 Symboles

	Lisez attentivement le mode d'emploi et veillez à bien en comprendre les instructions avant d'utiliser le produit. Conservez le mode d'emploi pour toute référence ultérieure.
	Ne regardez pas la source de lumière allumée directement.
	Source lumineuse non remplaçable.
	Appareil de commande non remplaçable.
	Catégorie de sécurité II.
	Uniquement pour une utilisation en intérieur.
	Ce produit est conforme aux directives et réglementations européennes en vigueur.



Il doit être recyclé comme déchet électrique.

3 Sécurité

3.1 Définitions relatives à la sécurité

⚠ Avertissement ! Le non-respect de ces instructions crée un risque de mort ou de blessure.

⚠ Attention ! Le non-respect des présentes instructions crée un risque d'endommagement du produit, de tout autre matériel ou de la zone adjacente.

Remarque ! Informations nécessaires dans une situation donnée.

3.2 Consignes de sécurité pour le fonctionnement

⚠ Attention ! Le non-respect de ces instructions peut entraîner un risque de mort ou de blessures.

- Veuillez lire et respecter les instructions d'avertissement avant l'utilisation.
- Ne rincez pas le produit avec de l'eau sous pression.
- Ne pas utiliser le produit si vous êtes fatigué(e), malade ou en état d'ébriété. Cela diminuera votre vision, votre vigilance, votre coordination et votre jugement.
- Ne laissez pas des enfants ou des personnes utiliser le produit sans en avoir une connaissance adéquate.
- N'utilisez pas le produit s'il est endommagé.
- N'apportez aucune modification au produit.
- Utilisez le produit uniquement pour sa fonction spécifiée.
- La source lumineuse du produit n'est pas remplaçable ; Lorsque la source lumineuse est endommagée ou atteint sa fin de vie, le produit doit être mis au rebut.

4 Installation

4.1 Pour installer le produit

! **Attention !** Veillez à ce que le point d'attache puisse supporter le poids entier du produit.

! **Attention !** Assurez-vous que la fiche d'alimentation est débranchée lorsque vous installez le produit.

! **Attention !** Veillez à ne pas percer dans des tuyaux ou des câbles électriques lors de l'installation.

- N'installez pas le produit dans des environnements corrosifs.

4.2 Pour installer le produit sur un miroir

Remarque ! Le support du produit peut être fixé à un miroir d'une épaisseur de 7 mm.

- 1 Fixez le produit à l'aide du support fourni au-dessus d'un miroir et sécurisez-le à l'aide de la vis en plastique. (Figure 1)
- 2 Connectez les câbles à la borne. Le câble marron est relié au câble marron (L) et le câble bleu au câble bleu (N). (Figure 4)

4.3 Pour installer le produit sur une surface

- 1 Fixez le luminaire (A) sur la surface à l'aide des vis fournies, par exemple sur le dessus de l'armoire. (Figure 2)
- 2 Connectez les câbles à la borne. Le câble marron est relié au câble marron (L) et le câble bleu au câble bleu (N). (Figure 4)

4.4 Pour installer le produit sur le mur

- 1 Desserrez les vis du support mural (A). (Figure 3)

- Fixez le support mural au mur.

Remarque ! Si nécessaire (par exemple, installation sur un mur en briques, en ciment ou en plâtre), percez deux trous (Ø6) sur le mur et insérez le bouchon d'expansion dans les trous. La distance entre deux trous est de 80,5-85,5 mm.

- Fixez la lampe (B) au support mural. (Figure 3)

- Connectez les câbles à la borne. Le câble marron est relié au câble marron (L) et le câble bleu au câble bleu (N). (Figure 4)

5 Fonctionnement

5.1 Pour utiliser le produit

Remarque ! Veillez à ce que les câbles du produit soient correctement raccordés aux câbles d'alimentation.

- Appuyez sur le bouton pour démarrer ou arrêter le produit.

6 Entreposage

- Si le produit n'est pas utilisé pendant une longue période, rangez-le dans un endroit propre et sec, hors de la portée des enfants et des animaux domestiques.

7 Entretien

⚠ Attention ! Débranchez le produit de la prise de courant et attendez au moins 10 minutes pour vous assurer qu'il a refroidi avant de procéder à la maintenance ou aux réglages.

Remarque ! Si vous n'êtes pas sûr de l'installation ou de l'utilisation du produit, adressez-vous à un électricien agréé.

- Si nécessaire, nettoyez le produit à l'aide d'un chiffon sec.

8 Dépannage

Problème	Cause possible	Solution
Le produit ne se met pas en marche.	Les fils ne sont pas raccordés correctement.	Vérifiez qu'il n'y a pas de coupure de courant et que les câbles sont raccordés à la source d'alimentation.

9 Mise au rebut

- Veillez à respecter la réglementation locale quand vous mettez le produit au rebut. Ne brûlez pas le produit.

Figure 5

- 1 A l'aide d'un tournevis, retirez les capuchons (A) situés aux deux extrémités de la lampe (B).
- 2 Retirez le couvercle de la lampe et retirez la DEL du profilé (C).

10 Données techniques

Spécifications	Valeur
Tension nominale	230 V ~ 50 Hz
Puissance	8 W
Indice de protection	IP44
Catégorie de sécurité	II
Flux lumineux (source lumineuse)	800 lm
Flux lumineux (lampe entière)	640 lm
Température de couleur (blanc chaud)	3000 K
IRC	≥ 90
Classe énergétique	F
Intensité variable	Non
Durée de vie	25 000 h
Poids	254 g
Dimensions LxIxH	400 x 52 x 139 mm

Inhoud

1 Inleiding 59

1.1 Het product.....59

2 Beoogd gebruik 59

2.1 Symbolen59

3 Veiligheid 60

3.1 Definities van veiligheid.....60

3.2 Veiligheidsvoorschriften voor gebruik.....60

4 Installatie 61

4.1 Het product installeren61

4.2 Het product op een spiegel installeren.....61

4.3 Het product op een oppervlak installeren....61

4.4 Het product aan de wand installeren61

5 Gebruik 62

5.1 Het product bedienen.....62

6 Opbergen 62

7 Onderhoud 62

8 Problemen oplossen 63

9 Afvoeren 63

10 Technische gegevens 63

1 Inleiding

1.1 Het product

Het product is een ledspiegellamp.

2 Beoogd gebruik

Het product kan worden geïnstalleerd aan de wand, op een badkamerspiegel, op een kast, in een rek enz. Alleen voor gebruik binnenshuis.

2.1 Symbolen

	Lees de gebruiksaanwijzing zorgvuldig door en zorg ervoor dat u de instructies begrijpt voordat u het product gebruikt. Bewaar de gebruiksaanwijzing voor toekomstig gebruik.
	Kijk niet rechtstreeks in de werkende lichtbron.
	Niet-vervangbare lichtbron.
	Niet vervangbare voorschakelapparatuur.
	Veiligheidsklasse II.
	Alleen voor gebruik binnenshuis.
	Dit product voldoet aan de geldende EU-richtlijnen en -regelgeving.



Recyclen als elektrisch afval.

3 Veiligheid

3.1 Definities van veiligheid

! Waarschuwing! Als u zich niet aan deze voorschriften houdt, kan dat leiden tot (dodelijk) letsel.

! Voorzichtig! Als u zich niet aan deze voorschriften houdt, kan dat leiden tot schade aan het product, overige materialen of de nabije omgeving.

Let op! Informatie die in bepaalde situaties noodzakelijk is.

3.2 Veiligheidsvoorschriften voor gebruik

! Waarschuwing! Als u zich niet aan deze voorschriften houdt, kan dat leiden tot (dodelijk) letsel.

- Lees de waarschuwingsinstructies voor gebruik en volg deze.
- Spoel het product niet met water onder druk.
- Gebruik het product niet als u moe, ziek of onder invloed bent. Dat vermindert uw gezichtsvermogen, alertheid en coördinatie- en beoordelingsvermogen.
- Laat het product niet gebruiken door kinderen of personen die het product niet kennen.
- Gebruik het product niet als het beschadigd is.
- Breng geen wijzigingen aan in het product.
- Gebruik het product alleen voor de beoogde functie.
- De lichtbron van dit product is niet vervangbaar: wanneer de lichtbron beschadigd raakt of het einde van zijn levensduur bereikt, moet het product worden afgedankt.

4 Installatie

4.1 Het product installeren

! **Voorzichtig!** Zorg ervoor dat de bevestiging het volledige gewicht van het product kan dragen.

! **Waarschuwing!** Zorg ervoor dat de stekker uit het stopcontact is verwijderd wanneer u het product installeert.

! **Waarschuwing!** Let op dat u tijdens de installatie niet in leidingen of stroomkabels boort.

- Installeer het product niet in een corrosieve omgeving.

4.2 Het product op een spiegel installeren

Let op! De beugel van het product kan op een spiegel met een dikte van 7 mm worden bevestigd.

- 1 Bevestig het product met de meegeleverde beugel boven een spiegel en zet het vast met de plastic schroef. (Afbeelding 1)
- 2 Sluit de kabels aan op de terminal. Bruine kabel aan bruine kabel (L) en blauwe kabel aan blauwe kabel (N). (Afbeelding 4)

4.3 Het product op een oppervlak installeren

- 1 Bevestig de verlichtingsarmatuur (A) met de meegeleverde schroeven op het oppervlak, bijvoorbeeld op de bovenkant van de kast. (Afbeelding 2)
- 2 Sluit de kabels aan op de terminal. Bruine kabel aan bruine kabel (L) en blauwe kabel aan blauwe kabel (N). (Afbeelding 4)

4.4 Het product aan de wand installeren

- 1 Draai de schroeven van de wandbeugel (A) los. (Afbeelding 3)

- 2 Bevestig de wandbeugel aan de wand.

Let op! Indien nodig (bijvoorbeeld bij installatie op een bakstenen, betonnen of gipsen wand) boort u twee gaten (Ø6) in de wand en plaatst u de expansieplug in de gaten. De afstand tussen twee gaten is 80,5–85,5 mm.

- 3 Bevestig de lamphouder (B) aan de wandbeugel. (Afbeelding 3)

- 4 Sluit de kabels aan op de terminal. Bruine kabel aan bruine kabel (L) en blauwe kabel aan blauwe kabel (N). (Afbeelding 4)

5 Gebruik

5.1 Het product bedienen

Let op! Zorg ervoor dat de kabels van het product correct zijn aangesloten op de voedingskabels.

- 1 Druk op de omschakelknop om het product te starten of te stoppen.

6 Opbergen

- Als het product gedurende lange tijd niet wordt gebruikt, bewaar het dan op een schone en droge plaats waar kinderen en huisdieren geen toegang hebben.

7 Onderhoud

⚠ Waarschuwing! Haal de stekker van het product uit het stopcontact en wacht ten minste 10 minuten om er zeker van te zijn dat de strips zijn afgekoeld voordat u onderhoud of aanpassingen uitvoert.

Let op! Als u niet zeker bent over de installatie of het gebruik van het product, neem dan contact op met een erkende elektricien.

- Reinig het product indien nodig met een droge doek.

8 Problemen oplossen

Probleem	Mogelijke oorzaak	Taak
Het product start niet.	De kabels zijn niet correct aangesloten.	Check of er een stroomstoring is en of de stekker is aangesloten op de stroombron.

9 Afvoeren

- Volg de lokale voorschriften wanneer u het product afvoert. Verbrand het product niet.

Afbeelding 5

- 1 Gebruik een schroevendraaier om de kapjes (A) aan beide uiteinden van de lamp (B) te verwijderen.
- 2 Verwijder het lampdeksel en haal de led uit het profiel (C).

10 Technische gegevens

Specificaties	Waarde
Nominale spanning	230 V ~ 50 Hz
Vermogen	8 W
Beschermingsklasse	IP44
Veiligheidsklasse	II
Lichtstroom (lichtbron)	800 lm
Lichtstroom (hele lamp)	640 lm
Kleurtemperatuur (warm wit)	3000 K
CRI	≥ 90
Energieklasse	F
Dimbaar	Nee
Levensduur	25.000 u
Gewicht	254 g
Afmetingen LxBxH	400 x 52 x 139 mm



www.jula.com

031826
2025-08-29