



LED LIGHT FITTING

OPERATING INSTRUCTIONS - Original instructions

**SV LED-ARMATUR
BRUKSANVISNING**
Översättning av originalinstruktioner

**NO LED-ARMATUR
BETJENINGSANVISNINGER**
Oversettelse av originalinstruksjonene

**DA LED-ARMATUR
BETJENINGSVEJLEDNING**
Oversættelse af den originale vejledning

**PL OPRAWA LED
INSTRUKCJA OBSŁUGI**
Przekład instrukcji oryginalnej

**DE LED-LEUCHE
BEDIENUNGSANLEITUNG**
Übersetzung der Originalanleitung

**FI LED-VALAISIN
KÄYTTÖOHJE**
Alkuperäisten ohjeiden käännös

**FR LUMINAIRE LED
INSTRUCTIONS D'UTILISATION**
Traduction des instructions d'origine

**NL LED-ARMATUUR
BEDIENINGSINSTRUCTIES**
Vertaling van de originele instructies

Jula AB förbehåller sig rätten att göra ändringar på produkten. Jula AB innehar upphovsrätten till denna dokumentation. Det är inte tillåtet att modifiera eller ändra denna dokumentation på något sätt och bruksanvisningen ska skrivas ut och användas som den är i förhållande till produkten. Se Julas webbplats för den senaste versionen av bruksanvisningen.

Jula AB forbeholder seg retten til å endre produktet. Jula AB innehar opphavsretten til denne dokumentasjonen. Det er ikke tillatt å modifisere eller endre denne dokumentasjonen på noen som helst måte, og håndboken skal trykkes og brukes som den er i forhold til produktet. For siste versjon av betjeningsanvisningene, se Julas nettsider.

Jula AB forbeholder sig retten til at ændre produktet. Jula AB har ophavsretten til denne dokumentation. Det er ikke tilladt at modificere eller ændre denne dokumentation på nogen måde, og manualen skal printes og bruges som den er i forhold til produktet. For den seneste version af betjeningsvejledningen, se Julas hjemmeside.

Jula AB zastrzega sobie prawo do wprowadzania zmian w produkcie. Jula AB zastrzega sobie prawa autorskie do niniejszej dokumentacji. Dokumentacji nie wolno w żaden sposób modyfikować ani zmieniać, a instrukcję należy drukować i używać ją w odniesieniu do produktu w stanie niezmiennym. Najnowsza wersję instrukcji obsługi można znaleźć na stronie internetowej Jula.

Jula AB reserves the right to make changes to the product. Jula AB claims copyright on this documentation. It is not allowed to modify or alter this documentation in any way and the manual shall be printed and used as it is in relation to the product. For the latest version of operating instructions, refer to the Jula website.

Jula AB behält sich das Recht vor, Änderungen am Produkt vorzunehmen. Jula AB beansprucht die Urheberrechte an dieser Dokumentation. Es ist nicht zulässig, diese Dokumentation in irgendeiner Weise zu verändern oder umzugestalten. Die Anleitung muss gedruckt und so verwendet werden, wie sie in Bezug zum Produkt steht. Die aktuellste Version der Bedienungsanleitung finden Sie auf der Website von Jula.

Jula AB pidättää oikeuden tehdä tuotteen muutosia. Jula AB:llä on tämän dokumentaation tekijänoikeus. Tätä dokumentaatiota ei saa muuttaa millään tavalla ja käyttöopas on tulostettava ja sitä on käytettävä sellaisena kuin se on tämän tuotteen kanssa. Käyttöohjeiden uusin versio löytyy Julan verkkosivustolta.

Jula AB se réserve le droit d'apporter des modifications au produit. Jula AB revendique les droits d'auteur sur cette documentation. Il est interdit de modifier ou d'altérer cette documentation de quelque manière que ce soit et le manuel doit être imprimé et utilisé tel quel en relation avec le produit. Pour obtenir la dernière version des instructions d'utilisation, consultez le site Web de Jula.

Jula AB behoudt zich het recht voor om wijzigingen aan het product aan te brengen. Jula AB claimt het copyright op deze documentatie. Het is niet toegestaan om deze documentatie op welke manier dan ook te wijzigen of te veranderen. De handleiding moet worden afgedrukt en gebruikt zoals deze in relatie tot het product staat. Raadpleeg de Jula-website voor de laatste versie van de bedieningsinstructies.

WWW.JULA.COM

© JULA AB 2025-09-23

**JULA AB
BOX 363, 532 24 SKARA, SWEDEN**

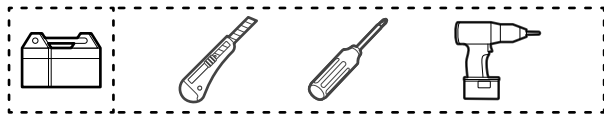
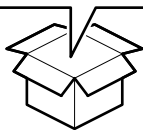
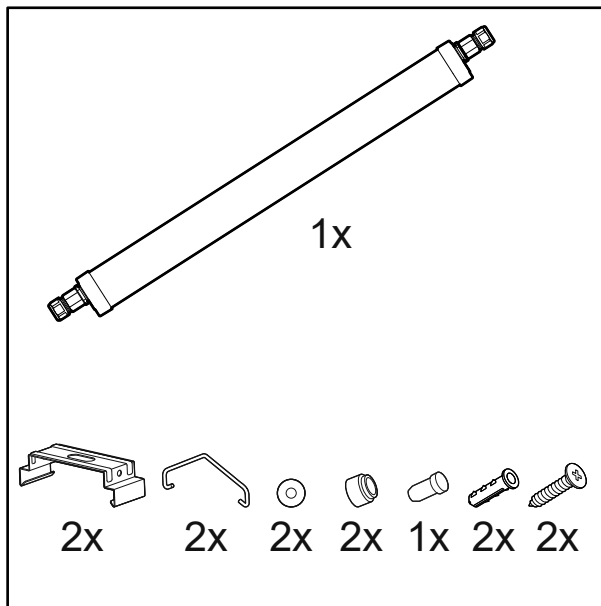

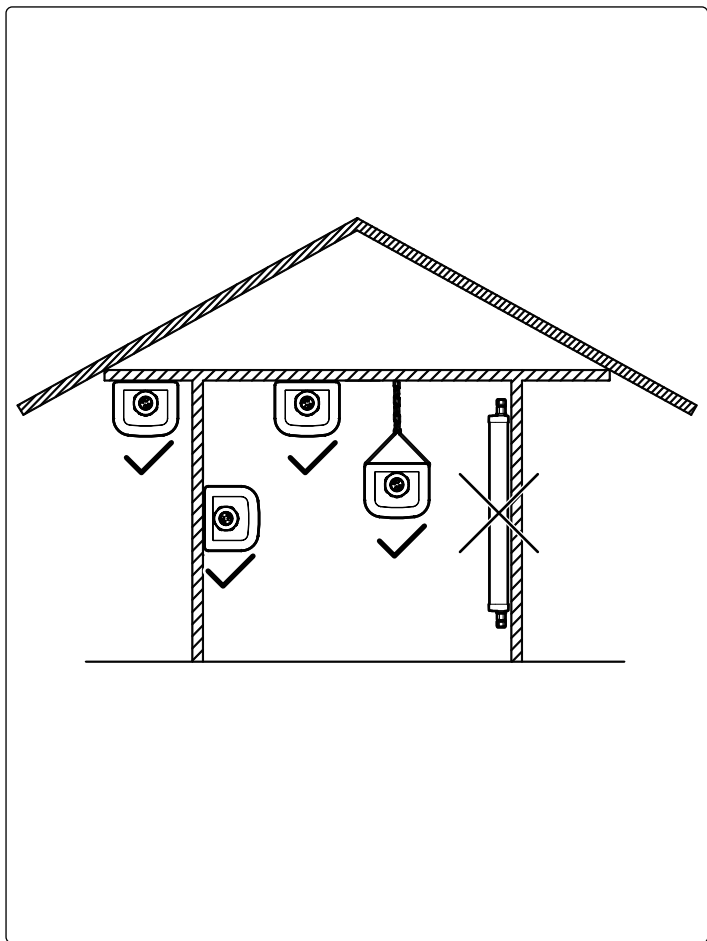

1

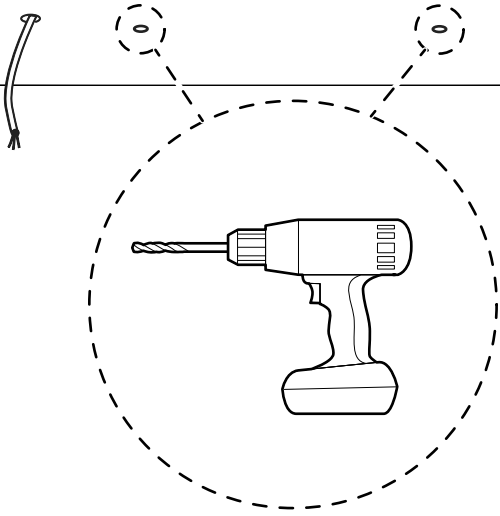
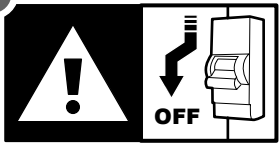

2

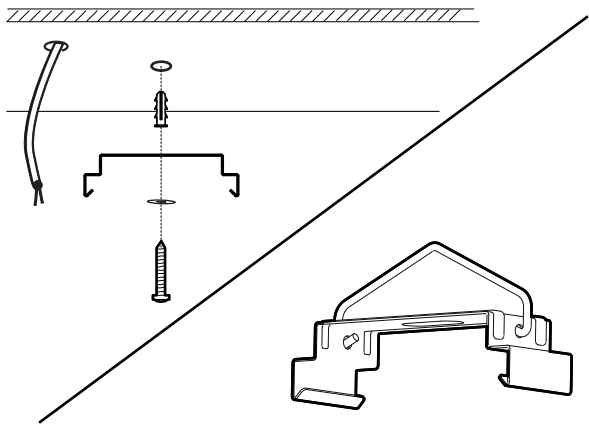

3

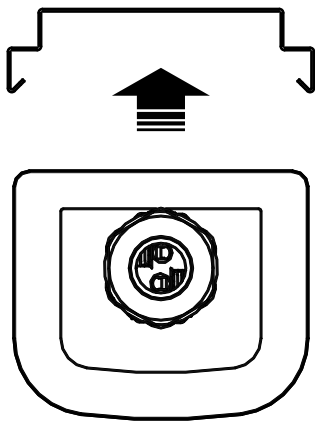

4

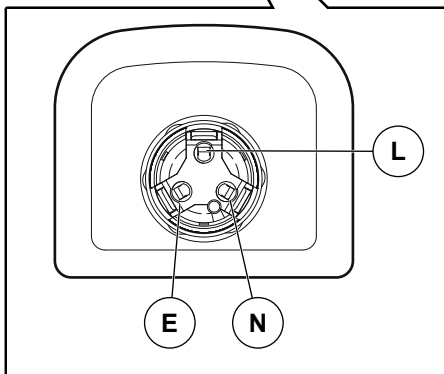
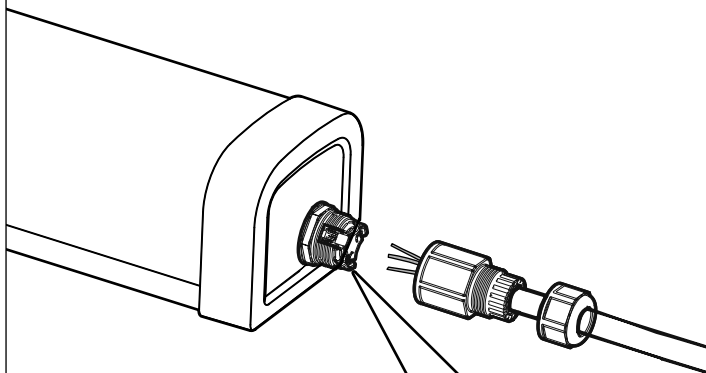
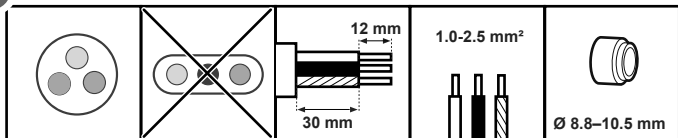

5

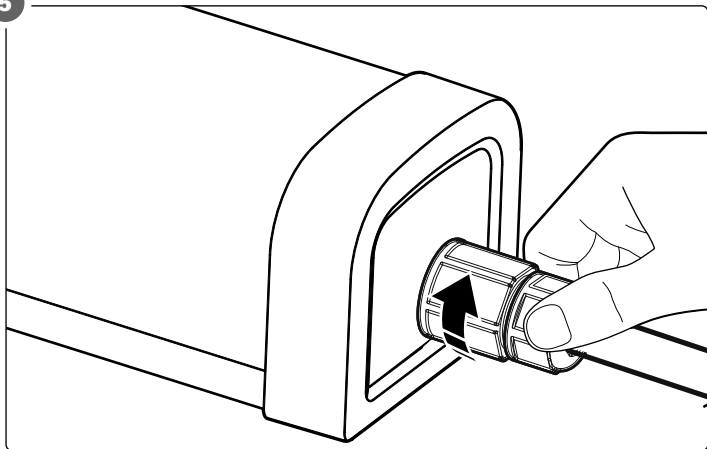

Table of contents





1	Introduction	10
1.1	The product.....	10
1.2	Symbols	10
2	Safety	11
2.1	Safety definitions.....	11
2.2	Safety instructions for operation.....	11
3	Installation	12
3.1	Wiring	12
4	Maintenance	12
5	Storage	13
6	Discard	13
7	Technical data	13



1 Introduction

1.1 The product

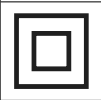
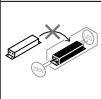
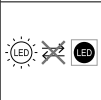
The product is a water-, dust- and corrosion-proof LED luminaire.

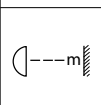
1.2 Symbols

	<p>Read the operating instructions carefully and make sure that you understand the instructions before you use the product. Save the instructions for future reference.</p>
	<p>Only for indoor use.</p>
	<p>Double insulation (safety class II), does not need to be earthed.</p>
	<p>Non-replacable control gear.</p>
	<p>Non-replacable light source.</p>
	<p>Do not stare at the operating light source.</p>
	<p>The minimum distance to an illuminated object is 150 mm when the product is switched on.</p>

	This product complies with applicable EU directives and regulations.
	Recycle as electrical waste.

2 Safety

2.1 Safety definitions



WARNING! If you do not obey these instructions, there is a risk of death or injury.



CAUTION! If you do not obey these instructions, there is a risk of damage to the product, other materials or the adjacent area.

NOTE! Information that is necessary in a given situation.

2.2 Safety instructions for operation



WARNING! If you do not obey these instructions, there is a risk of death or injury.

- Read and obey the warning instructions before operation.
- New installations and extensions to existing systems must always be done by an approved electrician. Incorrect installation can result in injury and the risk of fire.
- The product has an internal earth cable that can connect to other products. The external input ground cable must be connected to the earth port.
- If multiple products are connected together, the maximum total power is 460W.
- At a maximum 20 products can be connected together.
- The light source of the luminaire is not replaceable. When the light source reaches its end of life the whole luminaire must be replaced.

- If the light source is damaged, the product must be discarded.
- Make sure to prevent mechanical stress on the power cable and the wires.
- Disconnect the power supply before you install or do maintenance on the product.
- Do not install the product near heat sources or in moist environments.
- Do not try to repair the product, refer to approved personnel.
- Do not let children or persons who do not know the product to use it.
- Do not use the product if it is damaged.
- Do not make changes to the product.
- Use the product only for its specified function.

3 Installation



WARNING! This product must be installed by an approved electrician.



WARNING! Disconnect the power supply before installation.

- Make sure that the power voltage agrees to the rated voltage on the type plate of the product.
- Assemble the product as shown in figure 1-5.

3.1 Wiring

Live (L) - brown

Neutral (N) - blue

Earth - yellow/green

4 Maintenance



WARNING! Stop the power supply and let the product become cool before you clean it.

! **WARNING!** Wait until the product has become completely dry before you start the power supply again.

- Clean the product with a moist cloth and a mild detergent if necessary.

5 Storage

- Keep the product in a dry area, protected from direct sunlight and wet conditions.

6 Discard

- Make sure that you follow local regulations when you discard the product. Do not burn the product.

7 Technical data

Specification	Value
Rated voltage	220–240 V AC ~ 50/60Hz
Power	23 W
Luminous flux	3200 l, 360°
Color temperature	4000 K
Protection rating	IP65
Life time	50000 h
Color rendering index	80
Energy class	D
Operating temperature	-20–40°C
Weight	356 g
Dimensions (LxWxH)	65 x 5.5 x 6.5 cm

EN

Innehållsförteckning

SV

1 Inledning 15

1.1 Produkten15

1.2 Symboler15

NO

2 Säkerhet 16

2.1 Säkerhetsdefinitioner.....16

2.2 Säkerhetsinstruktioner för användning16

DA

PL

3 Installation 17

3.1 Kabeldragning.....17

DE

4 Underhåll 18**5 Förvaring 18**

FI

6 Kassering 18

FR

7 Tekniska data 18

NL



1 Inledning

1.1 Produkten

Produkten är en vatten-, damm- och korrosionsskyddad LED-armatur.

1.2 Symboler

	Läs bruksanvisningen noggrant och se till att du förstår instruktionerna innan du börjar använda produkten. Spara bruksanvisningen för framtida bruk.
	Endast för inomhusbruk.
	Dubbelisolering (säkerhetsklass II), behöver inte jordas.
	Ej utbytbar kontrollenhet.
	Ej utbytbar ljuskälla.
	Stirra inte på själva ljuskällan.
	Minsta avstånd till ett upplyst föremål är 150 mm när produkten är påslagen.

	<p>Denna produkt uppfyller tillämpliga EU-direktiv och -förfordningar.</p>
	<p>Återvinns som elektroniskt avfall.</p>

2 Säkerhet

2.1 Säkerhetsdefinitioner

! WARNING! Om du inte följer dessa instruktioner finns det risk för personskada eller dödsfall.

! FÖRSIKTIGHET! Om du inte följer dessa instruktioner finns det risk för att du skadar produkten, andra material eller det närliggande området.

OBS! Information som är nödvändig i en specifik situation.

2.2 Säkerhetsinstruktioner för användning

! WARNING! Om du inte följer dessa instruktioner finns det risk för personskada eller dödsfall.

- Läs och följ varningsanvisningarna innan användning.
- Nyinstallationer och utbyggnader av befintliga system ska alltid utföras av en behörig elektriker. Felaktig installation kan leda till personsador och risk för brand.
- Produkten har en intern jordkabel som kan anslutas till andra produkter. Den externa ingångens jordkabel måste anslutas till jordporten.
- Om flera produkter ansluts till varandra är den maximala totala effekten 460 W.
- Maximalt 20 produkter kan kopplas samman.

- Armaturens ljuskälla är inte utbytbar. När ljuskällan når slutet av sin livslängd måste hela armaturen bytas ut.
- Om ljuskällan är skadad måste produkten kasseras.
- Se till att strömkabeln och ledningarna inte utsätts för mekanisk belastning.
- Koppla ur produkten från nätaggregatet innan du installerar eller utför underhåll på den.
- Installera inte produkten nära värmekällor eller i fuktiga miljöer.
- Försök inte att reparera produkten, utan vänd dig till behörig personal.
- Låt inte barn eller personer som inte vet hur man använder produkten använda den.
- Använd inte produkten om den är skadad.
- Gör inga ändringar på produkten.
- Använd endast produkten för dess avsedda ändamål.

3 Installation



WARNING! Produkten måste installeras av en behörig elektriker.



WARNING! Stäng av strömförsörjningen före installationen.

- Kontrollera att märkspänningen på typskylten överensstämmer med eluttaget.
- Montera produkten enligt bild 1-5.

3.1 Kabeldragning

Live (L) – brun

Neutral (N) – blå

Jord – gul/grön

4 Underhåll

! **VARNING!** Stäng av strömförsörjningen och låt produkten svalna innan du rengör den.

! **VARNING!** Vänta tills produkten har blivit helt torr innan du startar strömförsörjningen igen.

- Rengör produkten med en fuktig trasa och ett mildt rengöringsmedel vid behov.

5 Förvaring

- Förvara produkten på en torr plats som är skyddad från direkt solljus och fukt.

6 Kassering

- Se till att du följer lokala bestämmelser när du kasserar produkten. Elda inte upp produkten.

7 Tekniska data

Specifikation	Värde
Märkspänning	220–240 V AC ~ 50/60Hz
Effekt	23 W
Ljusflöde	3200 lm, 360°
Färgtemperatur	4000 K
Skyddsklass	IP65
Livstid	50000 h
Index för färgåtergivning	80
Energiklass	D
Driftstemperatur	-20–40°C
Vikt	356 g
Mått (LxBxH)	65 x 5,5 x 6,5 cm

Innholdsfortegnelse



1	Introduksjon	20
1.1	Produktet	20
1.2	Symboler	20
2	Sikkerhet	21
2.1	Sikkerhetsspesifikasjoner	21
2.2	Sikkerhetsinstruksjoner for bruk	21
3	Installasjon	22
3.1	Kabling	22
4	Vedlikehold	23
5	Oppbevaring	23
6	Avhending	23
7	Tekniske data	23



1 Introduksjon

1.1 Produktet

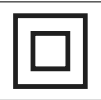
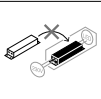
Produktet er en vann-, støv- og korrosjonsbestandig LED-armatur.

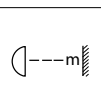
1.2 Symboler

	<p>Les bruksanvisningen nøye og forsikre deg om at du har forstått den før du tar produktet i bruk. Ta vare på bruksanvisningen for fremtidig bruk.</p>
	<p>Kun for innendørs bruk.</p>
	<p>Dobbeltisolert (sikkerhetsklasse II), trenger ikke å jordes.</p>
	<p>Ikke-utskiftbart kontrollutstyr.</p>
	<p>Ikke-utskiftbar lyskilde.</p>
	<p>Ikke stirr på lyskilden som brukes.</p>
	<p>Minimumsavstanden til et belyst objekt er 150 mm når produktet er slått på.</p>

	<p>Dette produktet er i samsvar med gjeldende EU-direktiver og -forskrifter.</p>
	<p>Gjenvinnes som elektrisk avfall.</p>

2 Sikkerhet

2.1 Sikkerhetsspesifikasjoner

! **ADVARSEL!** Hvis du ikke følger disse instruksjonene, er det fare for død eller personskade.

! **FORSIKTIG!** Hvis du ikke følger disse instruksjonene, er det fare for skade på produktet, annet materiell eller på omgivelsene.

MERK! Informasjon som er nødvendig i en gitt situasjon.

2.2 Sikkerhetsinstruksjoner for bruk

! **ADVARSEL!** Hvis du ikke følger disse instruksjonene er det fare for død eller skade.

- Les og følg advarselsinstruksjonene før bruk.
- Nye installasjoner og utvidelser av eksisterende anlegg skal alltid utføres av en godkjent elektriker. Feil installasjon kan føre til personskader og brannfare.
- Produktet har en intern jordkabel som kan kobles til andre produkter. Den eksterne jordingskabelen må kobles til jordingsporten.
- Hvis flere produkter kobles sammen, er den maksimale totale effekten 460 W.
- Maksimalt 20 produkter kan kobles sammen.

- Armaturens lyskilde kan ikke skiftes ut. Når lyskilden når slutten av sin levetid, må hele armaturen skiftes ut.

- Hvis lyskilden er skadet, må produktet kastes.

- Sørg for å unngå mekanisk belastning på strømkabelen og ledningene.
- Koble produktet fra strømforsyningen før du installerer eller utfører vedlikehold.

- Ikke installer produktet i nærheten av varmekilder eller i fuktige omgivelser.

- Ikke prøv å reparere produktet, men henvend deg til en godkjent fagperson.

- Ikke la barn eller personer som ikke vet hvordan de skal betjene produktet, bruke det.

- Ikke bruk produktet hvis det er skadet.

- Ikke gjør endringer på produktet.

- Bruk produktet kun til det som det er beregnet til.

3 Installasjon



ADVARSEL! Produktet må installeres av en godkjent elektriker.



ADVARSEL! Slå av strømforsyningen før installasjon.

- Kontroller at den nominelle spenningen på typeskiltet stemmer overens med spenningen i stikkkontakten.
- Installer produktet som vist i figur 1-5.

3.1 Kabling

Strømførende (L) - brun

Nøytral (N) - blå

Jord - gul/grønn

4 Vedlikehold



ADVARSEL! Trekk ut strømkabelen og la produktet avkjøles før du rengjør det.



ADVARSEL! Vent til produktet er helt tørt før du kobler til strømforsyningen igjen.

- Rengjør produktet med en fuktig klut og et mildt rengjøringsmiddel ved behov.

5 Oppbevaring

- Oppbevar produktet på et tørt sted, beskyttet mot direkte sollys og våte forhold.

6 Avhending

- Sørg for at du følger lokale forskrifter når du avhender produktet. Produktet må ikke brennes.

7 Tekniske data

Spesifikasjoner	Verdi
Nominell spenning	220–240 V AC ~ 50/60Hz
Effekt	23 W
Lysstrøm	3200 lm, 360°
Fargetemperatur	4000 K
Beskyttelsesklassifisering	IP65
Levetid	50 000 t
Fargegjengivelse	80
Energiklasse	D
Driftstemperatur	-20–40 °C
Vekt	356 g
Dimensjoner (LxBxH)	65 x 5,5 x 6,5 cm

Indholdsfortegnelse

1	Indledning	25
----------	-------------------	-----------

1.1	Produktet	25
-----	-----------------	----

1.2	Symboler	25
-----	----------------	----

2	Sikkerhed	26
----------	------------------	-----------

2.1	Sikkerhedsdefinitioner.....	26
-----	-----------------------------	----

2.2	Sikkerhedsmeddelelse for brug.....	26
-----	------------------------------------	----

3	Montering	27
----------	------------------	-----------

3.1	Ledninger	27
-----	-----------------	----

4	Vedligeholdelse	28
----------	------------------------	-----------

5	Opbevaring	28
----------	-------------------	-----------

6	Bortskaffelse	28
----------	----------------------	-----------

7	Tekniske data	28
----------	----------------------	-----------



1 Indledning

1.1 Produktet

Produktet er et vand-, støv- og korrosionsbestandigt LED-armatur.

1.2 Symboler

	<p>Læs betjeningsvejledningen omhyggeligt, og vær sikker på, du forstår den, før du tager produktet i brug. Gem betjeningsvejledningen til senere brug.</p>
	<p>Kun til indendørs brug.</p>
	<p>Dobbeltisoleret (sikkerhedsklasse II), behøver ikke at blive jordet.</p>
	<p>Ikke-udskifteligt kontroludstyr.</p>
	<p>Ikke-udskiftelig pære.</p>
	<p>Undgå at kigge direkte ind i pæren, når den er i brug.</p>
	<p>Minimumsafstanden til en belyst genstand skal være 150 mm, når produktet er tændt.</p>

	<p>Produktet overholder gældende EU-direktiver og -forordninger.</p>
	<p>Skal bortskaffes som elektronikaffald.</p>

2 Sikkerhed

2.1 Sikkerhedsdefinitioner

! **ADVARSEL!** Manglende overholdelse af denne vejledning kan medføre død eller personskade.

! **FORSIGTIG!** Manglende overholdelse af denne vejledning kan medføre skader på produktet, andre materialer eller det omgivende område.

BEMÆRK! Information, der er nødvendig i bestemte situationer.

2.2 Sikkerhedsmeddelelse for brug

! **ADVARSEL!** Manglende overholdelse af denne vejledning kan medføre fare for død eller personskade.

- Læs og følg advarslerne før brug.
- Nye installationer og udvidelser af eksisterende systemer skal altid udføres af en autoriseret elektriker. Forkert montering kan medføre personskade og brandfare.
- Produktet har et internt jordkabel, der kan forbindes til andre produkter. Det eksterne indgangsjordkabel skal forbindes til jordporten.
- Hvis flere produkter kobles sammen, er den samlede maksimale effekt 460 W.
- Højst 20 produkter kan forbindes med hinanden.

- Armaturets pære kan ikke udskiftes. Når pæren ikke længere fungerer, skal hele armaturet udskiftes.
- Hvis pæren bliver beskadiget, skal produktet bortskaffes.
- Sørg for at undgå mekanisk belastning af strømkablet og ledningerne.
- Tag stikket ud af stikkontakten, før du monterer eller udfører vedligeholdelse på produktet.
- Installer ikke produktet i nærheden af varmekilder eller i fugtige omgivelser.
- Forsøg ikke selv at foretage reparation af produktet. Reparationer skal udføres af en godkendt reparatør.
- Lad ikke børn eller personer, der ikke kender produktet, bruge det.
- Brug ikke produktet, hvis det er beskadiget.
- Foretag ikke ændringer på produktet.
- Brug kun produktet til det angivne formål.

3 Montering



ADVARSEL! Produktet skal monteres af en autoriseret elinstallatør.



ADVARSEL! Træk stikket ud af stikkontakten før montering.

- Sørg for, at netspændingen svarer til den nominelle spænding på produktets typeskilt.
- Saml produktet som vist i figur 1-5.

3.1 Ledninger

Strømførende (L) - brun

Neutral (N) - blå

Jord - gul/grøn

4 Vedligeholdelse

! **ADVARSEL!** Sluk for strømmen, og lad produktet køle af, før du rengør det.

! **ADVARSEL!** Vent, til produktet er helt tørt, før du tænder for strømmen igen.

- Rengør om nødvendigt produktet med en fugtig klud og et mildt rengøringsmiddel.

5 Opbevaring

- Når produktet ikke er i brug, skal det opbevares et tørt sted, beskyttet mod direkte sollys og fugt.

6 Bortskaffelse

- Følg de lokale regler ved bortskaffelse af produktet. Brænd ikke produktet.

7 Tekniske data

Specifikation	Værdi
Nominel spænding	220-240 V AC, 50/60Hz
Effekt	23 W
Lysstrøm	3200 lm, 360°
Farvetemperatur	4000 K
Beskyttelsesklasse	IP65
Levetid	50000 timer
Farvegengivelsesindeks	80
Energiklasse	D
Driftstemperatur	-20-40 °C
Vægt	356 g
Mål (L x B x H)	65 x 5,5 x 6,5 cm

Spis treści

1	Wprowadzenie	30
1.1	Produkt	30
1.2	Symbole	30
2	Bezpieczeństwo	31
2.1	Definicje dotyczące bezpieczeństwa	31
2.2	Instrukcja bezpiecznej obsługi	31
3	Instalacja	32
3.1	Okablowanie.....	33
4	Konserwacja	33
5	Przechowywanie	33
6	Utylizacja	33
7	Dane techniczne	34



1 Wprowadzenie

1.1 Produkt

Produkt to oprawa oświetleniowa LED odporna na wodę, kurz i korozję.

1.2 Symbole

	Przed użyciem produktu należy dokładnie i ze zrozumieniem przeczytać tę instrukcję obsługi. Zachowaj instrukcję na przyszłość.
	Tylko do użytku wewnątrz pomieszczeń.
	Podwójna izolacja (klasa bezpieczeństwa II), nie wymaga uziemienia.
	Niewymienny element sterujący.
	Niewymienne źródło światła.
	Nie wpatruj się w źródło światła.
	Minimalna odległość od oświetlanego obiektu wynosi 150 mm, gdy produkt jest włączony.

	<p>Niniejszy produkt spełnia wymagania stosownych dyrektyw i rozporządzeń unijnych.</p>
	<p>Utylizować jak odpady elektryczne.</p>

2 Bezpieczeństwo

2.1 Definicje dotyczące bezpieczeństwa

! **OSTRZEŻENIE!** W razie niestosowania się do niniejszej instrukcji zachodzi ryzyko śmierci lub obrażeń ciała.

! **PRZESTROGA!** W razie niestosowania się do niniejszej instrukcji zachodzi ryzyko uszkodzenia produktu lub innych przedmiotów w jego pobliżu.

UWAGA! Informacje dotyczące postępowania w określonych sytuacjach.

2.2 Instrukcja bezpiecznej obsługi

! **OSTRZEŻENIE!** W razie niestosowania się do niniejszej instrukcji zachodzi ryzyko śmierci lub obrażeń ciała.

- Przed obsługą produktu zapoznaj się z ostrzeżeniami w niniejszej instrukcji, a następnie stosuj się do nich podczas używania.
- Montaż nowych i rozbudowa istniejących systemów muszą być zawsze wykonywane przez uprawnionego elektryka. Nieprawidłowy montaż może spowodować obrażenia ciała i zagrożenie pożarowe.
- Produkt posiada wewnętrzny kabel uziemiający, który można podłączyć do innych produktów. Zewnętrzny kabel uziemiający należy podłączyć do gniazda uziemiającego.
- Jeśli podłączonych jest kilka produktów, maksymalna łączna moc to 460 W.

- Można połączyć maksymalnie 20 produktów.

- Źródło światła oprawy nie jest wymienne. Z końcem okresu eksploatacji, należy wymienić całą oprawę oświetleniową.

- Jeśli źródło światła jest uszkodzone, produkt należy zutylizować.

- Upewnij się, że przewód zasilający i pozostałe przewody nie są narażone na obciążenia mechaniczne.

- Przed przystąpieniem do montażu lub czynności konserwacyjnych przy produkcji odłącz zasilanie.

- Nie instaluj produktu w pobliżu źródeł ciepła ani w wilgotnym otoczeniu.

- Nie próbuj naprawiać produktu, skontaktuj się z wykwalifikowanym personelem.

- Nie pozwalaj na korzystanie z produktu dzieciom lub osobom, które nie wiedzą, jak go obsługiwać.

- Nie używaj produktu, jeśli jest uszkodzony.

- Nie modyfikuj produktu.

- Produktu można używać wyłącznie zgodnie z jego przeznaczeniem.

3 Instalacja



OSTRZEŻENIE! Ten produkt może zainstalować tylko wykwalifikowany elektryk.



OSTRZEŻENIE! Przed instalacją odłącz zasilanie.

- Upewnij się, że napięcie w gniazdku odpowiada napięciu znamionowemu podanemu na etykiecie produktu.

- Przeprowadź instalację produktu zgodnie z rysunkiem 1-5.

3.1 Okablowanie

Faza (L) – brązowy

Neutralny (N) – niebieski

Uziemienie – żółto-zielony

4 Konserwacja

 **OSTRZEŻENIE!** Przed przystąpieniem do czyszczenia odłącz zasilanie i odczekaj, aż produkt ostygnie.

 **OSTRZEŻENIE!** Poczekaj, aż produkt całkowicie wyschnie, zanim ponownie włączysz zasilanie.

- Czyść produkt wilgotną ściereczką z delikatnym detergentem.

5 Przechowywanie

- Przechowuj produkt w suchym miejscu zabezpieczonym przed bezpośrednim nasłonecznieniem i wilgocią.

6 Utylizacja

- Pamiętaj, aby postępować zgodnie z lokalnymi przepisami dotyczącymi utylizacji. Nie spalaj produktu.

7 Dane techniczne

Specyfikacja	Wartość
Napięcie znamionowe	220–240 V AC ~ 50/60 Hz
Moc	23 W
Strumień świetlny	3200 lm, 360°
Barwa światła	4000 K
Stopień ochrony	IP65
Czas eksploatacji	50000 h
Współczynnik oddawania barw	80
Klasa energetyczna	D
Temperatura robocza	-20–40°C
Masa	356 g
Wymiary (dł. x szer. x wys.)	65 x 5,5 x 6,5 cm

Inhaltsverzeichnis

1	Einführung	36
1.1	Das Produkt	36
1.2	Symbole	36
2	Sicherheit	37
2.1	Sicherheitshinweise.....	37
2.2	Sicherheitshinweise für die Bedienung	37
3	Installation	38
3.1	Verdrahtung	39
4	Wartung	39
5	Lagerung	39
6	Entsorgung	39
7	Technische Daten	40



1 Einführung

1.1 Das Produkt

Das Produkt ist eine wasser-, staub- und korrosionsbeständige LED-Leuchte.

1.2 Symbole

	<p>Lesen Sie die Bedienungsanleitung sorgfältig durch und stellen Sie sicher, dass Sie die Anweisungen verstanden haben, bevor Sie das Produkt verwenden. Bewahren Sie die Anweisungen zum späteren Nachschlagen auf.</p>
	<p>Nur für den Innenbereich.</p>
	<p>Doppelt isoliert (Schutzklasse II), muss nicht geerdet werden.</p>
	<p>Nicht austauschbare Steuerung.</p>
	<p>Nicht austauschbare Lichtquelle.</p>
	<p>Schauen Sie nicht direkt in die Lichtquelle.</p>
	<p>Der Mindestabstand zu einem beleuchteten Objekt beträgt 150 mm, wenn das Produkt eingeschaltet ist.</p>

	<p>Dieses Produkt entspricht den geltenden EU-Richtlinien und -Vorschriften.</p>
	<p>Als Elektroschrott entsorgen.</p>

2 Sicherheit

2.1 Sicherheitshinweise

! WARNUNG! Wenn Sie diese Anweisungen nicht befolgen, besteht Lebens- und Verletzungsgefahr.

! ACHTUNG! Wenn Sie diese Anweisungen nicht befolgen, besteht die Gefahr, dass das Produkt, andere Materialien oder der angrenzende Bereich beschädigt werden.

HINWEIS! Informationen, die in einer bestimmten Situation notwendig sind.

2.2 Sicherheitshinweise für die Bedienung

! WARNUNG! Wenn Sie diese Anweisungen nicht befolgen, besteht Lebens- und Verletzungsgefahr.

- Lesen und beachten Sie die Warnhinweise vor dem Betrieb.
- Neue Installationen und Erweiterungen bestehender Systeme müssen immer von einem zugelassenen Elektriker durchgeführt werden. Eine unsachgemäße Installation kann zu Verletzungen und Brandgefahr führen.
- Das Produkt verfügt über ein internes Erdungskabel, das mit anderen Produkten verbunden werden kann. Das Erdungskabel des externen Eingangs muss mit dem Erdungsanschluss verbunden werden.
- Wenn mehrere Produkte miteinander verbunden sind, beträgt die maximale Gesamtleistung 460 W.

- Es können maximal 20 Produkte miteinander verbunden werden.

- Die Lichtquelle der Leuchte ist nicht austauschbar. Wenn die Lichtquelle ihr Lebensende erreicht hat, muss die gesamte Leuchte ausgetauscht werden.

- Wenn die Lichtquelle beschädigt ist, muss das Produkt entsorgt werden.

- Achten Sie darauf, dass das Stromkabel und die Drähte nicht mechanisch belastet werden.

- Trennen Sie das Produkt von der Stromversorgung, bevor Sie es installieren oder Wartungsarbeiten durchführen.

- Stellen Sie das Produkt nicht in der Nähe von Wärmequellen oder in feuchten Umgebungen auf.

- Versuchen Sie nicht, das Produkt zu reparieren, wenden Sie sich an zugelassenes Personal.

- Überlassen Sie die Benutzung des Produktes nicht Kindern oder Personen, die mit der Bedienung des Produktes nicht vertraut sind.

- Verwenden Sie das Produkt niemals, wenn es defekt ist.

- Nehmen Sie keine Änderungen an dem Produkt vor.

- Verwenden Sie das Produkt nur für die angegebene Funktion.

3 Installation



WARNUNG! Das Produkt muss von einem zugelassenen Elektriker installiert werden.



WARNUNG! Schalten Sie die Stromversorgung vor der Installation aus.

- Stellen Sie sicher, dass die Nennspannung auf dem Typenschild des Produkts mit der Steckdose übereinstimmt.
- Montieren Sie das Produkt wie in Abbildung 1–5 gezeigt.

3.1 Verdrahtung

Live (L) - braun

Neutral (N) - blau

Erde - gelb/grün

4 Wartung

 **WARNUNG!** Ziehen Sie das Netzkabel heraus und lassen Sie das Produkt abkühlen, bevor Sie es reinigen.

 **WARNUNG!** Warten Sie, bis das Produkt vollständig getrocknet ist, bevor Sie die Stromversorgung wieder einschalten.

- Reinigen Sie das Produkt bei Bedarf mit einem feuchten Tuch und einem milden Reinigungsmittel.

5 Lagerung

- Lagern Sie das Produkt an einem trockenen Ort, geschützt vor direkter Sonneneinstrahlung und Nässe.

6 Entsorgung

- Stellen Sie sicher, dass Sie die örtlichen Vorschriften befolgen, wenn Sie das Produkt entsorgen. Produkt nicht verbrennen.

7 Technische Daten

Spezifikation	Wert
Nennspannung	220-240 V AC ~ 50/60Hz
Leistung	23 W
Lichtstrom	3200 lm, 360°
Farbtemperatur	4000 K
Schutzklasse	IP65
Lebenszeit	50.000 Std.
Farbwiedergabeindex	80
Energieklasse	D
Betriebstemperatur	-20 - 40°C
Gewicht	356 g
Abmessungen (L x B x H)	65 x 5,5 x 6,5 cm

Sisällysluettelo

1	Johdanto	42
1.1	Tuote	42
1.2	Symbolit	42
2	Turvallisuus	43
2.1	Turvallisuusmääräykset.....	43
2.2	Käytön turvaohjeet.....	43
3	Asennus	44
3.1	Kytkenät	44
4	Huolto	45
5	Säilyttäminen	45
6	Hävittäminen	45
7	Tekninen data	45



1 Johdanto

1.1 Tuote

Tuote on veden-, pölyn- ja korroosionkestävä LED-valaisin.

1.2 Symbolit

	<p>Lue käyttöohjeet huolellisesti ja varmista ennen tuotteen käytön aloittamista, että olet ymmärtänyt ohjeet. Säilytä ohjeet myöhempää käyttöä varten.</p>
	<p>Vain sisäkäyttöön.</p>
	<p>Kaksoiseristetty (suojaluokka II), ei vaadi maadoitusta.</p>
	<p>Ei vaihdettava ohjain.</p>
	<p>Ei vaihdettava valonlähde.</p>
	<p>Älä katso suoraan valonlähteeseen.</p>
	<p>Vähimmäisetäisyys valaistuun kohteeseen on 150 mm, kun laite on kytketty päälle.</p>

	<p>Tämä tuote on sovellettavien EU:n direktiivien ja säädösten mukainen.</p>
	<p>Kierrätetään sähkö- ja elektroniikkajätteen mukana.</p>

2 Turvallisuus

2.1 Turvallisuusmääräykset

! **VAROITUS!** Jos näitä ohjeita ei noudateta, seurauksena voi olla kuolema tai vammautuminen.

! **HUOMIO!** Jos näitä ohjeita ei noudateta, tuote, muut materiaalit tai ympäröivä alue voivat vahingoittua.

HUOM. Tilannekohtaiset välttämättömät tiedot.

2.2 Käytön turvaohjeet

! **VAROITUS!** Jos näitä ohjeita ei noudateta, seurauksena voi olla kuolema tai vammautuminen.

- Lue varoitusmerkinnät ja noudata niitä ennen käyttöä.
- Uudet asennukset ja olemassa olevien järjestelmien laajennukset on aina teetettävä valtuutetulla sähköasentajalla. Virheellinen asennus voi johtaa loukkaantumiseen ja tulipalon vaaraan.
- Tuotteessa on sisäinen maadoituskaapeli, joka voidaan liittää muihin tuotteisiin. Ulkoisen tulon maadoituskaapeli on kytkettävä maadoitusporttiin.
- Jos useita tuotteita kytketään sarjaan, suurin sallittu kokonaisteho on 460 W.
- Enintään 20 tuotetta voidaan kytkeä sarjaan.

- Valaisimen valonlähdettä ei voi vaihtaa. Kun valonlähteen käyttöikä on lopussa, koko valaisin on vaihdettava.

- Jos valonlähde on vaurioitunut, tuote on hävitettävä.

- Varmista, että virtajohto ja johdot eivät altistu mekaaniselle rasitukselle.

- Pysäytä tuote ja irrota virtalähde ennen huoltotoimenpiteitä.

- Älä asenna tuotetta lämmönlähteiden lähelle tai kosteisiin tiloihin.

- Älä yritä korjata tuotetta, käänny valtuutetun henkilökunnan puoleen.

- Älä anna lasten tai sellaisten henkilöiden, jotka eivät hallitse tuotteen käyttöä, käyttää sitä.

- Älä käytä tuotetta, jos se on vahingoittunut.

- Älä tee tuotteeseen muutoksia.

- Käytä tuotetta vain käyttötarkoituksensa mukaisesti.

3 Asennus



VAROITUS! Vain valtuutettu sähköasentaja saa asentaa tämän tuotteen.



VAROITUS! Kytke virtalähde pois päältä ennen asennusta.

- Varmista, että pistorasian jännite vastaa tuotteen tyyppikilvessä olevaa nimellijännitettä.
- Asenna tuote kuvien 1–5 mukaisesti.

3.1 Kytkennät

Jännitteinen (L) – ruskea

Neutraali (N) – sininen

Maa – keltainen/vihreä

4 Huolto



VAROITUS! Irrota virtajohto ja anna tuotteen jäähtyä, ennen kuin puhdistat sen.



VAROITUS! Odota, että laite on täysin kuiva, ennen kuin käynnistät virtalähteen uudelleen.

- Puhdista tuote kostealla liinalla ja miedolla pesuaineella tarpeen mukaan.

5 Säilyttäminen

- Säilytä tuotetta kuivassa tilassa suojassa suoralta auringonvalolta ja kosteudelta.

6 Hävittäminen

- Varmista, että hävität tuotteen paikallisten määräysten mukaisesti. Älä polta tuotetta.

7 Tekninen data

Tekniset tiedot	Arvo
Nimellisjännite	220–240 V AC ~ 50/60Hz
Teho	23 W
Valovirta	3200 lm, 360°
Väriämpötila	4000 K
Suojausluokka	IP65
Käyttöikä	50000 h
Värintoistoindeksi	80
Energialuokka	D
Käyttölämpötila	-20...40 °C
Paino	356 g
Mitat (P x L x S)	65 x 5,5 x 6,5 cm

Sommaire

1	Introduction	47
----------	---------------------	-----------

1.1	Le produit	47
-----	------------------	----

1.2	Symboles	47
-----	----------------	----

2	Sécurité	48
----------	-----------------	-----------

2.1	Définitions relatives à la sécurité	48
-----	---	----

2.2	Consignes de sécurité pour le fonctionnement.....	48
-----	--	----

3	Installation	49
----------	---------------------	-----------

3.1	Câblage	49
-----	---------------	----

4	Entretien	50
----------	------------------	-----------

5	Stockage	50
----------	-----------------	-----------

6	Mise au rebut	50
----------	----------------------	-----------





7	Données techniques	51
----------	---------------------------	-----------



1 Introduction

1.1 Le produit

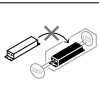
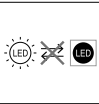
Le produit est un luminaire LED résistant à l'eau, à la poussière et à la corrosion.

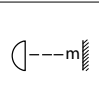
1.2 Symboles

	Lisez attentivement le mode d'emploi et veillez à bien en comprendre les instructions avant d'utiliser le produit. Conservez le mode d'emploi pour pouvoir vous y référer ultérieurement.
	Uniquement pour une utilisation en intérieur.
	Double isolation (classe de sécurité II), ne nécessite pas de mise à la terre.
	Appareillage de commande non remplaçable.
	Source lumineuse non remplaçable.
	Ne regardez pas la source de lumière allumée directement.
	La distance minimale par rapport à un objet éclairé est de 150 m lorsque le produit est allumé.

	<p>Ce produit est conforme aux directives et réglementations européennes en vigueur.</p>
	<p>Il doit être recyclé comme déchet électrique.</p>

2 Sécurité

2.1 Définitions relatives à la sécurité

⚠ AVERTISSEMENT ! Le non-respect de ces instructions crée un risque de mort ou de blessure.

⚠ ATTENTION ! Le non-respect des présentes instructions crée un risque d'endommagement du produit, de tout autre matériel ou de la zone adjacente.

REMARQUE ! Informations nécessaires dans une situation donnée.

2.2 Consignes de sécurité pour le fonctionnement

⚠ AVERTISSEMENT ! Le non-respect de ces instructions peut entraîner un risque de mort ou de blessures.

- Veuillez lire et respecter les instructions d'avertissement avant l'utilisation.
- Les nouvelles installations et les extensions de systèmes existants doivent toujours être réalisées par un électricien agréé. Une installation incorrecte peut entraîner des blessures et un risque d'incendie.
- Le produit dispose d'un câble de mise à la terre interne qui peut être branché à d'autres produits. Le câble de mise à la terre de l'entrée externe doit être branché au port de mise à la terre.
- Si plusieurs produits sont branchés ensemble, la puissance totale maximale est de 460 W.
- Au maximum, 20 produits peuvent être branchés ensemble.

- L'ampoule du luminaire n'est pas remplaçable. Lorsque la source lumineuse atteint sa fin de vie, l'ensemble du luminaire doit être remplacé.
- Si la source lumineuse est endommagée, le produit doit être jeté.
- Veillez à éviter toute contrainte mécanique sur le câble d'alimentation et les fils.
- Débranchez le produit de l'alimentation électrique avant de procéder à son installation ou son entretien.
- N'installez pas le produit à proximité de sources de chaleur ou dans des environnements humides.
- N'essayez pas de réparer le produit, adressez-vous à du personnel agréé.
- Ne laissez pas des enfants ou d'autres personnes utiliser le produit s'ils ne le connaissent pas parfaitement.
- N'utilisez pas le produit s'il est endommagé.
- N'apportez aucune modification au produit.
- Utilisez le produit uniquement pour sa fonction prévue.

3 Installation



AVERTISSEMENT ! Ce produit doit être installé par un électricien agréé.



AVERTISSEMENT ! Débranchez l'alimentation électrique avant l'installation.

- Assurez-vous que la tension correspond à la tension nominale indiquée sur la plaque signalétique du produit.
- Assemblez le produit comme indiqué sur la Figure 1-5.

3.1 Câblage

Live (L) - marron

Neutre (N) - bleu

Terre - jaune/vert

4 Entretien

 **AVERTISSEMENT !** Débranchez l'alimentation et laissez le produit refroidir avant de le nettoyer.

 **AVERTISSEMENT !** Attendez que le produit soit complètement sec avant de redémarrer l'alimentation électrique.

- Nettoyez le produit à l'aide d'un chiffon humide et d'un détergent doux, si nécessaire.

5 Stockage

- Rangez le produit dans un endroit frais, à l'abri de la lumière directe du soleil et de l'humidité.

6 Mise au rebut

- Veillez à respecter la réglementation locale quand vous mettez le produit au rebut. Ne brûlez pas le produit.

7 Données techniques

Spécifications	Valeur
Tension nominale	220-240 V CA ~ 50/60 Hz
Puissance	23 W
Flux lumineux	3200 lm, 360°
Température de couleur	4000 K
Indice de protection	IP65
Durée de vie	50000 h
Indice de rendu des couleurs	80
Classe énergétique	D
Température de fonctionnement	20-40 °C
Poids	356 g
Dimensions (L x l x H)	65 x 5,5 x 6,5 cm

EN

Inhoudsopgave

SV

1 Inleiding 53

1.1 Het product.....53

1.2 Symbolen53

NO

2 Veiligheid 54

2.1 Definities van veiligheid.....54

2.2 Veiligheidsvoorschriften voor gebruik.....54

DA

PL

3 Installatie 55

3.1 Bedrading56

DE

4 Onderhoud 56**5 Opbergen 56**

FI

6 Afvoeren 56

FR

7 Technische gegevens 57

NL



1 Inleiding

1.1 Het product

Het product is een water-, stof- en corrosiebestendige led-armatuur.

1.2 Symbolen

	<p>Lees de gebruiksaanwijzing zorgvuldig door en zorg ervoor dat u de instructies begrijpt voordat u het product gebruikt. Bewaar de gebruiksaanwijzing voor toekomstig gebruik.</p>
	<p>Alleen voor gebruik binnenshuis.</p>
	<p>Dubbele isolatie (veiligheidsklasse II), geen aarding nodig.</p>
	<p>Niet vervangbare voorschakelapparatuur.</p>
	<p>Niet vervangbare lichtbron.</p>
	<p>Kijk niet rechtstreeks in de werkende lichtbron.</p>
	<p>De minimale afstand tot een verlicht voorwerp is 150 mm wanneer het product is ingeschakeld.</p>

	<p>Dit product voldoet aan de geldende EU-richtlijnen en -regelgeving.</p>
	<p>Recyclen als elektrisch afval.</p>

2 Veiligheid

2.1 Definities van veiligheid

! **WAARSCHUWING!** Als u zich niet aan deze voorschriften houdt, kan dat leiden tot (dodelijk) letsel.

! **VOORZICHTIG!** Als u zich niet aan deze voorschriften houdt, kan dat leiden tot schade aan het product, overige materialen of de nabije omgeving.

LET OP! Informatie die in bepaalde situaties noodzakelijk is.

2.2 Veiligheidsvoorschriften voor gebruik

! **WAARSCHUWING!** Als u zich niet aan deze voorschriften houdt, kan dat leiden tot (dodelijk) letsel.

- Lees de waarschuwingsinstructies voor gebruik en volg deze.
- Nieuwe installaties en uitbreidingen van bestaande systemen moeten altijd door een erkende elektricien worden uitgevoerd. Een onjuiste installatie kan letsel en brand veroorzaken.
- Het product heeft een interne aardingskabel die op andere producten kan worden aangesloten. De externe ingangsaardingskabel moet worden aangesloten op de aardingspoort.
- Als er meerdere producten op elkaar worden aangesloten, is het maximale totale vermogen 460 W.

- Er kunnen maximaal 20 producten op elkaar worden aangesloten.
- De lichtbron van de armatuur is niet vervangbaar. Wanneer de lichtbron het einde van zijn levensduur bereikt, moet de hele armatuur worden vervangen.
- Als de lichtbron beschadigd is, moet het product worden weggegooid.
- Zorg ervoor dat er geen mechanische spanning op de voedingskabel en de draden komt te staan.
- Koppel het product los van de stroomtoevoer voordat u het installeert of er onderhoud aan uitvoert.
- Installeer het product niet in de buurt van warmtebronnen of in vochtige omgevingen.
- Probeer het product niet zelf te repareren, maar laat dit over aan bevoegd personeel.
- Laat het product niet gebruiken door kinderen of personen die het product niet kennen.
- Gebruik het product niet als het beschadigd is.
- Breng geen wijzigingen aan in het product.
- Gebruik het product alleen voor de beoogde functie.

3 Installatie

 **WAARSCHUWING!** Dit product moet worden geïnstalleerd door een erkend elektricien.

 **WAARSCHUWING!** Koppel de voeding los alvorens het product te installeren.

- Controleer of de voedingsspanning overeenkomt met de nominale spanning op het typeplaatje van het product.
- Monteer het product zoals afgebeeld in afbeelding 1-5.

3.1 Bedrading

Leven (L) - bruin

Neutraal (N) - blauw

Aarde - geel/groen

4 Onderhoud

 **WAARSCHUWING!** Stop de voeding en laat het product afkoelen voordat u het schoonmaakt.

 **WAARSCHUWING!** Wacht tot het product volledig droog is voordat u de voeding opnieuw start.

- Reinig het product indien nodig met een vochtige doek en een mild reinigingsmiddel.

5 Opbergen

- Bewaar het product op een droge plaats, waar het beschermd is tegen direct zonlicht en vochtige omstandigheden.

6 Afvoeren

- Volg de lokale voorschriften wanneer u het product afvoert. Verbrand het product niet.

7 Technische gegevens

Specificaties	Waarde
Nominale spanning	220-240 V AC ~ 50/60 Hz
Vermogen	23 W
Lichtstroom	3200 lm, 360°
Kleurtemperatuur	4000 K
Beschermingsklasse	IP65
Levensduur	50000 u
Kleurweergave-index	80
Energieklasse	D
Bedrijfstemperatuur	-20-40 °C
Gewicht	356 g
Afmetingen (LxBxH)	65 x 5,5 x 6,5 cm



www.jula.com