

KAYOBA



023767



BASKETBALL BASKET

OPERATING INSTRUCTIONS - Original instructions

SV BASKETKORG

BRUKSANVISNING

Översättning av originalinstruktioner

DE BASKETBALLKORB

BEDIENUNGSANLEITUNG

Übersetzung der Originalanleitung

NO BASKETKURV

BETJENINGSANVISNINGER

Oversettelse av originalinstruksjonene

FI KORIPALLOKORI

KÄYTTÖOHJE

Alkuperäisten ohjeiden käännös

DA BASKETBALLKURV

BETJENINGSVEJLEDNING

Oversættelse af den originale vejledning

FR PANIER DE BASKET

INSTRUCTIONS D'UTILISATION

Traduction des instructions d'origine

PL KOSZ DO KOSZYKÓWKI

INSTRUKCJA OBSŁUGI

Przekład instrukcji oryginalnej

NL BASKETBALRING

BEDIENINGSINSTRUCTIES

Vertaling van de originele instructies

Jula AB reserves the right to make changes to the product. Jula AB claims copyright on this documentation. It is not allowed to modify or alter this documentation in any way and the manual shall be printed and used as it is in relation to the product. For the latest version of operating instructions, refer to the Jula website.

Jula AB förbehåller sig rätten att göra ändringar på produkten. Jula AB innehar upphovsrätten till denna dokumentation. Det är inte tillåtet att modifiera eller ändra denna dokumentation på något sätt och bruksanvisningen ska skrivas ut och användas som den är i förhållande till produkten. Se Julas webbplats för den senaste versionen av bruksanvisningen.

Jula AB forbeholder seg retten til å endre produktet. Jula AB innehar opphavsretten til denne dokumentasjonen. Det er ikke tillatt å modifisere eller endre denne dokumentasjonen på noen som helst måte, og håndboken skal trykkes og brukes som den er i forhold til produktet. For siste versjon av betjeningsanvisningene, se Julas nettsider.

Jula AB forbeholder sig retten til at ændre produktet. Jula AB har ophavsretten til denne dokumentation. Det er ikke tilladt at modificere eller ændre denne dokumentation på nogen måde, og manualen skal printes og bruges som den er i forhold til produktet. For den seneste version af betjeningsvejledningen, se Julas hjemmeside.

Jula AB zastrzega sobie prawo do wprowadzania zmian w produkcie. Jula AB zastrzega sobie prawa autorskie do niniejszej dokumentacji. Dokumentacji nie wolno w żaden sposób modyfikować ani zmieniać, a instrukcję należy drukować i używać ją w odniesieniu do produktu w stanie niezmienionym. Najnowszą wersję instrukcji obsługi można znaleźć na stronie internetowej Jula.

Jula AB behält sich das Recht vor, Änderungen am Produkt vorzunehmen. Jula AB beansprucht die Urheberrechte an dieser Dokumentation. Es ist nicht zulässig, diese Dokumentation in irgendeiner Weise zu verändern oder umzugestalten. Die Anleitung muss gedruckt und so verwendet werden, wie sie in Bezug zum Produkt steht. Die aktuellste Version der Bedienungsanleitung finden Sie auf der Website von Jula.

Jula AB pidättää oikeuden tehdä tuotteen muutoksia. Jula AB:llä on tämän dokumentaation tekijänoikeus. Tätä dokumentaatiota ei saa muuttaa millään tavalla ja käyttöopas on tulostettava ja sitä on käytettävä sellaisena kuin se on tämän tuotteen kanssa. Käyttöohjeiden uusin versio löytyy Julan verkkosivustolta.

Jula AB se réserve le droit d'apporter des modifications au produit. Jula AB revendique les droits d'auteur sur cette documentation. Il est interdit de modifier ou d'altérer cette documentation de quelque manière que ce soit et le manuel doit être imprimé et utilisé tel quel en relation avec le produit. Pour obtenir la dernière version des instructions d'utilisation, consultez le site Web de Jula.

Jula AB behoudt zich het recht voor om wijzigingen aan het product aan te brengen. Jula AB claimt het copyright op deze documentatie. Het is niet toegestaan om deze documentatie op welke manier dan ook te wijzigen of te veranderen. De handleiding moet worden afgedrukt en gebruikt zoals deze in relatie tot het product staat. Raadpleeg de Jula-website voor de laatste versie van de bedieningsinstructies.

WWW.JULA.COM

© JULA AB 2025-10-14

**JULA AB
BOX 363, 532 24 SKARA, SWEDEN**

A

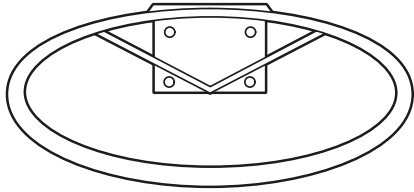

1X

B

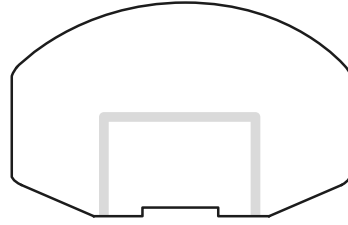

1X

C

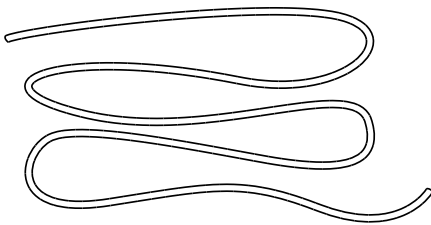

1X

D

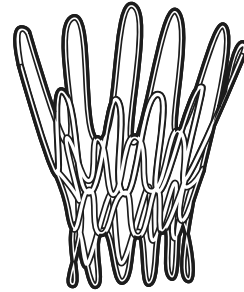

1X

E

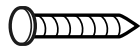

3X

F

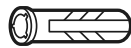

3X

G



7X

H



4X

I

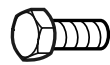

4X

J



4X

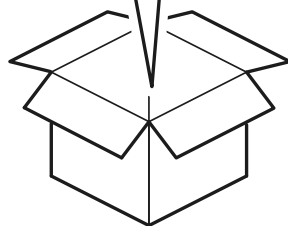

1

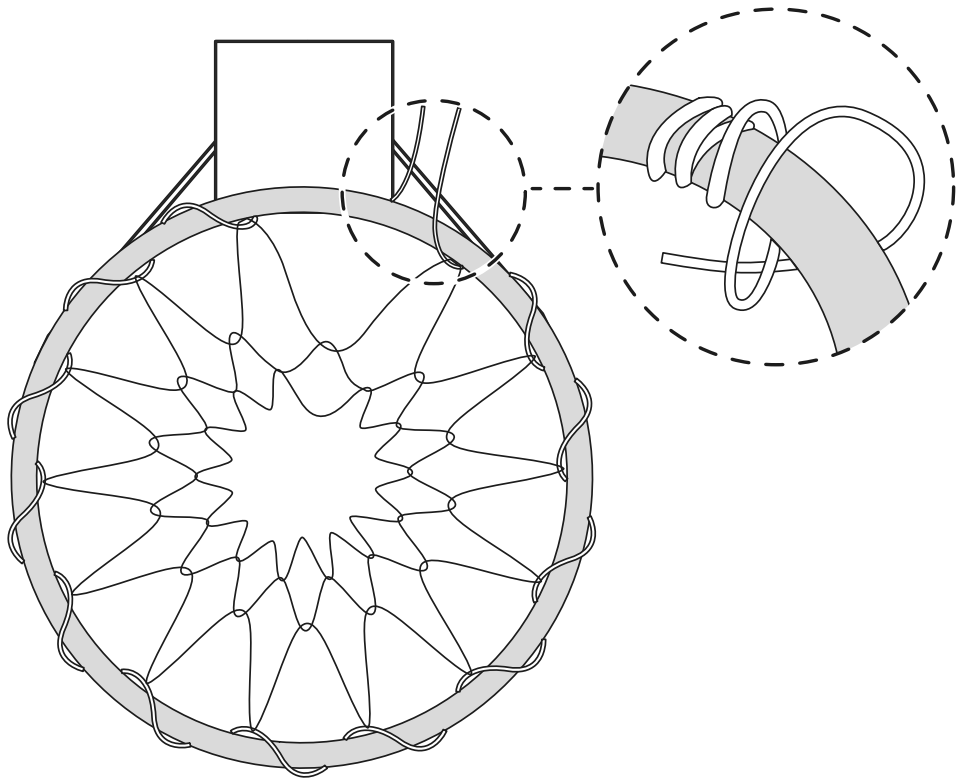

2

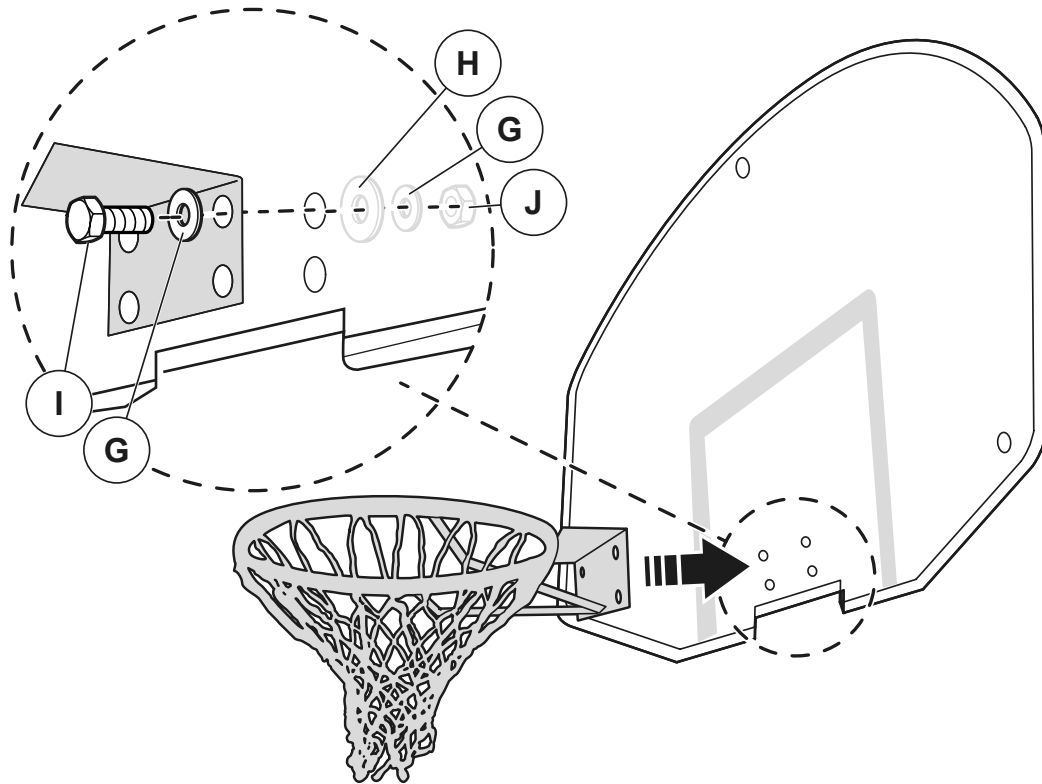

3

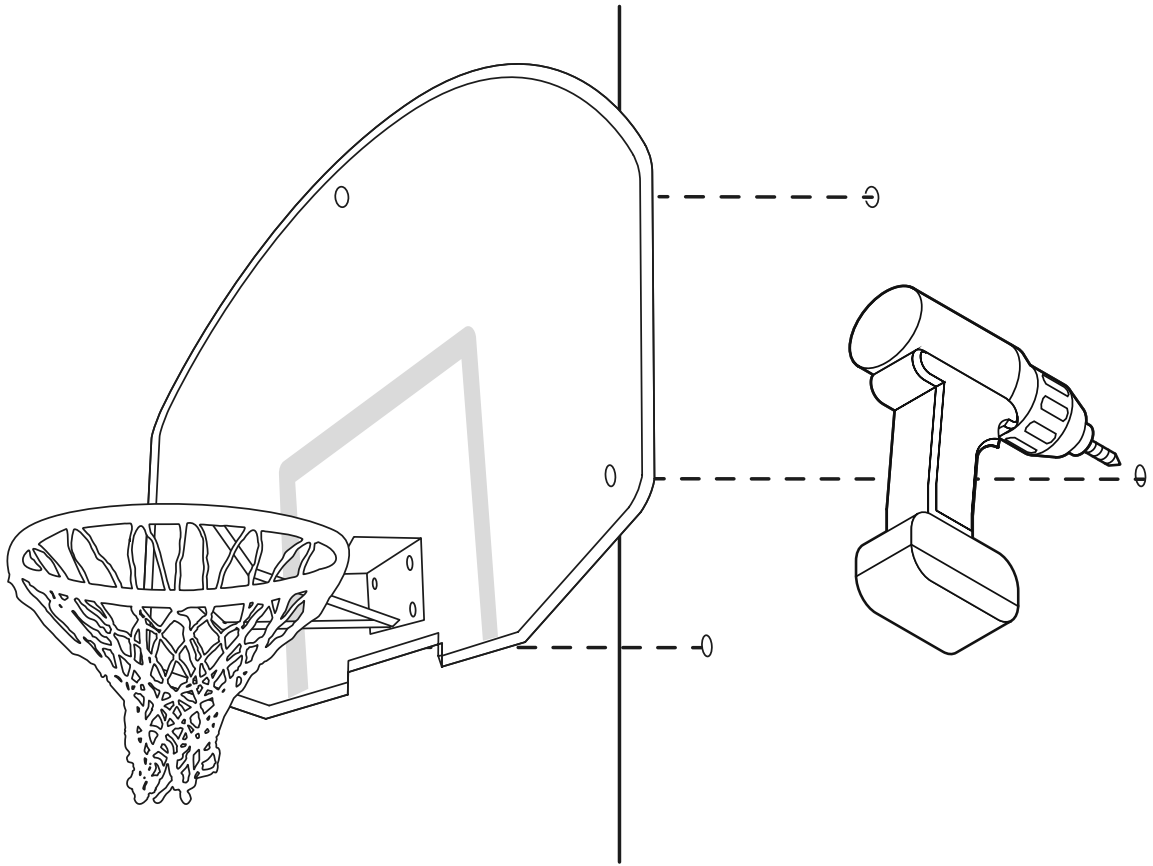

4

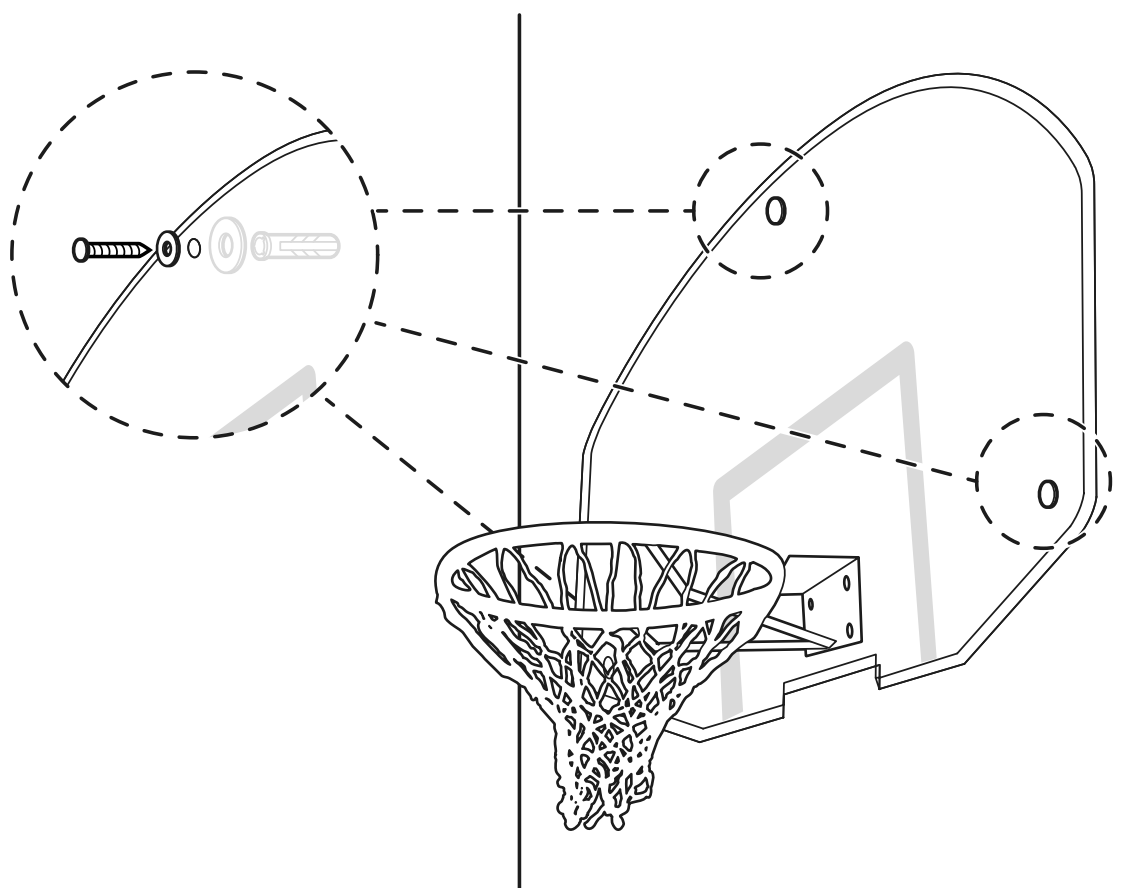

1 Introduction



1.1 Product description

The product is a basketball basket.

1.2 Intended use

The product is intended to be installed on a wall. Only for domestic use.

1.3 Symbols

	Read the operating instructions carefully and make sure that you understand the instructions before you use the product. Save the instructions for future reference.
	Discarded product must be recycled according to current regulations.
	This product complies with applicable EU directives and regulations.

2 Safety

2.1 Safety definitions

Warning! If you do not obey these instructions, there is a risk of death or injury.

Caution! If you do not obey these instructions, there is a risk of damage to the product, other materials or the adjacent area.

Note! Information that is necessary in a given situation.

2.2 Safety instructions for operation

Warning! If you do not obey these instructions, there is a risk of death or injury.

- Read the warning instructions that follow before you use the product.
- Do not hang or swing on the product.
- Make sure that all nuts and bolts are secured before the product is used.
- Do not use the product if it is damaged.
- Do not modify the product.
- The product must only be used for its intended purpose.

3 Assembly

Warning! The product must be assembled and installed by an adult.

Note! 2 persons are needed for the installation.

- 1 Attach the net to the ring. Make sure to thread the net cord through the long loops of the net. (Figure 1)

Note! Start at the rear of the ring when the net is attached.

- 2 Make sure the loops are evenly spaced and tie the ends of the net cord to the ring.
- 3 Attach the ring to the backboard as shown in the illustration. (Figure 2)
- 4 Install the backboard on a wall as shown in the illustrations. (Figure 3-4)

4 Storage

- Store the product in a dry and cool place out of direct sunlight if it is not to be used for a long period of time.

5 Maintenance

5.1 To clean the product

- If needed, clean the product with a damp cloth and a mild detergent.

6 Disposal

6.1 To discard the product

- Make sure that you follow local regulations when you discard the product. Do not burn the product.

7 Technical data

Specification	Value
Width	87.5 cm
Height	56.5 cm
Depth	12 mm

1 Inledning



1.1 Produktbeskrivning

Produkten är en basketkorg.

1.2 Avsedd användning

Produkten är avsedd att monteras på en vägg. Endast för hemmabruk.

1.3 Symboler

	Läs bruksanvisningen noggrant och se till att du förstår instruktionerna innan du börjar använda produkten. Spara bruksanvisningen för framtida bruk.
	Kasserad produkt måste återvinnas i enlighet med gällande förordningar.
	Denna produkt uppfyller tillämpliga EU-direktiv och -förordningar.

2 Säkerhet

2.1 Säkerhetsdefinitioner

⚠ Varning! Om du inte följer dessa instruktioner finns det risk för personskador.

⚠ Försiktighet! Om du inte följer dessa instruktioner finns det risk att du skadar produkten, andra material eller det närliggande området.

Obs! Information som är nödvändig i en specifik situation.

2.2 Säkerhetsinstruktioner för användning

⚠ Varning! Om du inte följer dessa instruktioner finns det risk för personskador eller dödsfall.

- Läs varningsinstruktionerna nedan innan du använder produkten.
- Häng inte eller sväng på produkten.
- Se till att alla muttrar och bultar sitter fast innan produkten används.
- Använd inte produkten om den är skadad.
- Gör inga ändringar på produkten.
- Produkten får endast användas för sitt avsedda ändamål.

3 Montering

⚠ Varning! Produkten måste monteras och installeras av en vuxen.

Obs! 2 personer behövs för installationen.

1 Fäst nätet på ringen. Se till att dra nätsnöret genom nätets långa öglor. (Bild 1)

Obs! Börja på baksidan av ringen när nätet är fastsatt.

2 Se till att öglorna är jämnt fördelade och knyt nätsnörets ändar i ringen.

3 Fäst ringen på baskettavlan som det visas på bilden. (Bild 2)

4 Montera baskettavlan på en vägg som det visas på bilderna. (Bild 3-4)

4 Förvaring

- Förvara produkten på en torr och sval plats utan direkt solljus om den inte ska användas under en längre tid.

5 Underhåll

5.1 Att rengöra produkten

- Rengör produkten med en fuktig trasa och ett mildt rengöringsmedel, vid behov.

6 Kassering

6.1 Att kassera produkten

- Se till att du följer lokala bestämmelser när du kasserar produkten. Bränn inte produkten.

7 Tekniska data

Specifikation	Värde
Bredd	87,5 cm
Höjd	56,5 cm
Djup	12 mm

1 Introduksjon



1.1 Produktbeskrivelse

Produktet er en basketballkurv.

1.2 Tiltenkt bruk

Produktet er beregnet for montering på vegg. Kun til husholdningsbruk.

1.3 Symboler

	Les bruksanvisningen nøye og forsikre deg om at du har forstått den før du tar produktet i bruk. Ta vare på bruksanvisningen til senere bruk.
	Kassert produkt må gjenvinnes i henhold til gjeldende lover og regler.
	Dette produktet er i samsvar med gjeldende EU-direktiver og -forordninger.

2 Sikkerhet

2.1 Sikkerhetsdefinisjoner

⚠ Advarsel! Hvis du ikke følger disse instruksjonene, er det fare for død eller personskade.

⚠ OBS! Hvis du ikke følger disse instruksjonene, er det fare for skade på produktet, annet materiell eller på omgivelsene.

Merk! Informasjon som er nødvendig i en gitt situasjon.

2.2 Sikkerhetsinstruksjoner for bruk

⚠ Advarsel! Hvis du ikke følger disse instruksjonene er det fare for død eller skade.

- Les advarslene som følger før du bruker produktet.
- Ikke heng eller sving deg på produktet.
- Sørg for at alle muttere og bolter er sikret før produktet tas i bruk.
- Ikke bruk produktet hvis det er skadet.
- Produktet må ikke modifiseres.
- Produktet må kun brukes til det tiltenkte formålet.

3 Montering

⚠ Advarsel! Produktet må monteres og installeres av en voksen person.

Merk! 2 personer er nødvendig for installasjonen.

1 Fest nettet til ringen. Sørg for å tre nettsnoren gjennom de lange løkkene på nettet. (Figur 1)

Merk! Begynn på baksiden av ringen når nettet er festet.

2 Sørg for at løkkene er jevnt fordelt, og knyt endene på nettsnoren til ringen.

3 Fest ringen til bakplaten som vist på illustrasjonen. (Figur 2)

4 Monter bakplaten på en vegg som vist i illustrasjonene. (Figur 3-4)

4 Oppbevaring

- Oppbevar produktet på et tørt og kjølig sted uten direkte sollys hvis det ikke skal brukes over en lengre periode.

5 Vedlikehold

5.1 Rengjøre produktet

- Ved behov, rengjør produktet med en fuktig klut og et mildt rengjøringsmiddel.

6 Avhending

6.1 Slik kasseres produktet

- Følg lokale forskrifter når du kaster produktet. Produktet må ikke brennes.

7 Tekniske data

Spesifikasjoner	Verdi
Bredde	87,5 cm
Høyde	56,5 cm
Dybde	12 mm

1 Indledning



1.1 Produktbeskrivelse

Produktet er en basketballkurv.

1.2 Anvendelse

Produktet er beregnet til vægophæng. Kun til hjemmebrug.

1.3 Symboler

	Læs betjeningsvejledningen omhyggeligt, og vær sikker på, du forstår den, før du tager produktet i brug. Gem betjeningsvejledningen til senere brug.
	Produktet skal bortskaffes i henhold til gældende regler.
	Produktet overholder gældende EU-direktiver og -forordninger.

2 Sikkerhed

2.1 Sikkerhedsdefinitioner

⚠ Advarsel! Manglende overholdelse af denne vejledning kan medføre fare for død eller personskade.

⚠ Forsigtig! Manglende overholdelse af denne vejledning kan medføre skader på produktet, andre materialer eller det omgivende område.

Bemærk! Information der er nødvendig i bestemte situationer.

2.2 Sikkerhedsmeddelelse for brug

⚠ Advarsel! Manglende overholdelse af denne vejledning kan medføre fare for død eller personskade.

- Læs nedenstående advarsler, før du bruger produktet.
- Undlad at hænge eller svinge dig i produktet.
- Sørg for, at alle møtrikker og bolte er strammet til, før produktet tages i brug.
- Brug ikke produktet, hvis det er beskadiget.
- Undlad at foretage ændringer på produktet.
- Produktet må kun anvendes til det formål, det er beregnet til.

3 Samlevejledning

⚠ Advarsel! Produktet skal samles og hænges op af en voksen.

Bemærk! Ophængning kræver 2 personer.

- 1 Sæt nettet fast på ringen. Sørg for at føre netsnoren gennem de lange løkker i nettet. (Figur 1)

Bemærk! Start bagest på ringen, når nettet er sat på.

- 2 Sørg for, at løkkerne er jævnt fordelt, og bind enderne af netsnoren fast til ringen.
- 3 Sæt ringen fast på bagpladen, som vist på billedet. (Figur 2)
- 4 Monter bagpladen på en væg, som vist på billederne. (Figur 3-4)

4 Opbevaring

- Opbevar produktet et tørt og køligt sted uden direkte sollys, hvis det ikke skal bruges i længere tid.

5 Vedligeholdelse

5.1 Sådan rengøres produktet

- Rengør om nødvendigt produktet med en fugtig klud og et mildt rengøringsmiddel.

6 Bortskaffelse

6.1 Sådan bortskaffes produktet

- Følg de lokale regler ved bortskaffelse af produktet. Brænd ikke produktet.

7 Tekniske data

Specifikation	Værdi
Bredde	87,5 cm
Højde	56,5 cm
Dybde	12 mm

1 Wprowadzenie



1.1 Rodzaj produktu

Produkt to kosz do gry w koszykówkę.

1.2 Przeznaczenie

Produkt jest przeznaczony do montażu na ścianie. Tylko do użytku domowego.

1.3 Symbole

	Przed użyciem produktu należy dokładnie i ze zrozumieniem przeczytać tę instrukcję obsługi. Zachowaj instrukcję na przyszłość.
	W przypadku utylizacji produkt należy przekazać do recyklingu zgodnie z obowiązującymi przepisami.
	Niniejszy produkt spełnia wymagania stosownych dyrektyw i rozporządzeń unijnych.

2 Bezpieczeństwo

2.1 Definicje rodzaju ostrzeżeń

⚠ Ostrzeżenie! W razie niestosowania się do niniejszej instrukcji zachodzi ryzyko śmierci lub obrażeń ciała.

⚠ Przewaga! W razie niestosowania się do niniejszej instrukcji zachodzi ryzyko uszkodzenia produktu lub innych materiałów w pobliżu.

Uwaga! Informacje istotne w konkretnej sytuacji.

2.2 Instrukcja bezpiecznej obsługi

⚠ Ostrzeżenie! W razie niestosowania się do niniejszej instrukcji zachodzi ryzyko śmierci lub obrażeń ciała.

- Przed użyciem produktu zapoznaj się z ostrzeżeniami w niniejszej instrukcji.
- Nie wieszaj się ani nie huśtaj na produkcie.
- Przed użyciem produktu upewnij się, że wszystkie nakrętki i śruby są dobrze dokręcone.
- Nie używaj produktu, jeśli jest uszkodzony.
- Nie modyfikuj konstrukcji produktu.
- Produktu wolno używać wyłącznie zgodnie z przeznaczeniem.

3 Montaż

⚠ Ostrzeżenie! Produkt musi zostać złożony i zamontowany przez osobę dorosłą.

Uwaga! Do montażu potrzebne są 2 osoby.

- 1** Przymocuj siatkę do obręczy. Pamiętaj, aby przewlec linkę przez długie pętle siatki. (Rysunek 1)

Uwaga! Zacznij od tylnej części obręczy, gdy siatka będzie przymocowana.

- 2** Upewnij się, że pętle są równomiernie rozmieszczone i przywiąż końce linki do obręczy.
- 3** Przymocuj obręcz do tablicy, jak pokazano na rysunku. (Rysunek 2)
- 4** Zamontuj tablicę na ścianie jak pokazano na rysunku. (Rysunki 3-4)

4 Przechowywanie

- Jeśli produkt nie będzie używany przez długi czas, przechowuj go w suchym i chłodnym miejscu pozbawionym dostępu światła słonecznego.

5 Konserwacja

5.1 Czyszczenie produktu

- W razie potrzeby wyczyść produkt wilgotną ściereczką z łagodnym detergentem.

6 Utylizacja

6.1 Utylizowanie produktu

- Pamiętaj, aby postępować zgodnie z lokalnymi przepisami dotyczącymi utylizacji. Nie spalaj produktu.

7 Dane techniczne

Specyfikacja	Wartość
Szerokość	87,5 cm
Wysokość	56,5 cm
Głębokość	12 mm

1 Einführung



1.1 Produktbeschreibung

Das Produkt ist ein Basketballkorb.

1.2 Verwendungszweck

Das Produkt ist für die Installation an einer Wand vorgesehen. Nur für den Hausgebrauch.

1.3 Symbole

	Lesen Sie die Bedienungsanleitung sorgfältig durch und stellen Sie sicher, dass Sie die Anweisungen verstanden haben, bevor Sie das Produkt verwenden. Bewahren Sie die Anweisungen zum späteren Nachschlagen auf.
	Zur Entsorgung muss das Produkt gemäß den geltenden Vorschriften recycelt werden.
	Dieses Produkt entspricht den geltenden EU-Richtlinien und -Verordnungen.

2 Sicherheit

2.1 Sicherheitshinweise

⚠ Warnung! Wenn Sie diese Anweisungen nicht befolgen, besteht Lebens- und Verletzungsgefahr.

⚠ Achtung! Wenn Sie diese Anweisungen nicht befolgen, besteht die Gefahr, dass das Produkt, andere Materialien oder der angrenzende Bereich beschädigt werden.

Hinweis! Informationen, die in einer bestimmten Situation notwendig sind.

2.2 Sicherheitshinweise zum Betrieb

⚠ Warnung! Wenn Sie diese Anweisungen nicht befolgen, besteht Lebens- und Verletzungsgefahr.

- Lesen Sie die folgenden Warnhinweise, bevor Sie das Produkt verwenden.
- Hängen oder schaukeln Sie nicht am Produkt.
- Stellen Sie sicher, dass alle Schrauben und Muttern gesichert sind, bevor das Produkt verwendet wird.
- Verwenden Sie das Produkt niemals, wenn es defekt ist.
- Modifizieren Sie das Produkt nicht.
- Das Produkt darf nur für den vorgesehenen Zweck verwendet werden.

3 Montage

⚠ Warnung! Das Produkt muss von einem Erwachsenen zusammengebaut und installiert werden.

Hinweis! Für die Installation werden 2 Personen benötigt.

- 1** Befestigen Sie das Netz am Ring. Achten Sie darauf, die Netzschnur durch die langen Schlaufen des Netzes zu fädeln. (Abbildung 1)

Hinweis! Beginnen Sie an der Rückseite des Rings, wenn das Netz befestigt ist.

- 2** Achten Sie darauf, dass die Schlaufen gleichmäßig verteilt sind, und binden Sie die Enden der Netzschnur an den Ring.
- 3** Befestigen Sie den Ring wie in der Abbildung gezeigt an der Rückwand. (Abbildung 2)
- 4** Installieren Sie die Rückwand wie in den Abbildungen gezeigt an einer Wand. (Abbildung 3-4)

4 Lagerung

- Lagern Sie das Produkt an einem trockenen und kühlen Ort ohne direkte Sonneneinstrahlung, wenn es längere Zeit nicht verwendet werden soll.

5 Pflege

5.1 So reinigen Sie das Produkt

- Reinigen Sie das Produkt mit einem feuchten Tuch und einem milden Reinigungsmittel.

6 Entsorgung

6.1 So entsorgen Sie das Produkt

- Stellen Sie sicher, dass Sie die örtlichen Vorschriften befolgen, wenn Sie das Produkt entsorgen. Verbrennen Sie das Produkt nicht.

7 Technische Daten

Spezifikation	Wert
Breite	87,5 cm
Höhe	56,5 cm
Tiefe	12 mm

1 Johdanto



1.1 Tuotteen kuvaus

Tuote on koripallokori.

1.2 Käyttötarkoitus

Tuote asennetaan seinään. Vain kotikäyttöön.

1.3 Symbolit

	Lue käyttöohjeet huolellisesti ja varmista ennen tuotteen käytön aloittamista, että olet ymmärtänyt ohjeet. Säilytä ohjeet myöhempää käyttöä varten.
	Kierrätä käytöstä poistettu tuote voimassa olevien määräysten mukaisesti.
	Tämä tuote on siihen sovellettavien EU-direktiivien ja säännösten mukainen.

2 Turvallisuus

2.1 Turvallisuusmääräykset

⚠ Varoitus! Jos näitä ohjeita ei noudateta, seurauksena voi olla kuolema tai vammautuminen.

⚠ Huomio! Jos näitä ohjeita ei noudateta, laite, muut materiaalit tai ympäröivä alue voivat vahingoittua.

Huom! Välttämättömiä tietoja tiettyihin tilanteisiin.

2.2 Käytön turvaohjeet

⚠ Varoitus! Jos näitä ohjeita ei noudateta, seurauksena voi olla kuolema tai vammautuminen.

- Lue seuraavat varoitukset ja ohjeet ennen tuotteen käytön aloittamista.
- Älä ripusta tai heiluta tuotetta.
- Varmista, että kaikki mutterit ja pultit on kiinnitetty ennen tuotteen käyttöä.
- Älä käytä laitetta, jos se on vahingoittunut.
- Älä muuta tuotetta.
- Tuotetta saa käyttää vain sen käyttötarkoituksen mukaisesti.

3 Kokoaminen

⚠ Varoitus! Aikuisen on koottava ja asennettava tuote.

Huom. Asennukseen tarvitaan 2 henkilöä.

- 1** Kiinnitä verkko renkaaseen. Muista pujottaa verkkonaru verkon pitkien silmukoiden läpi. (Kuva 1)

Huom. Aloita renkaan takaosasta, kun verkko on kiinnitetty.

- 2** Varmista, että silmukkojen välit ovat tasaiset, ja sido verkkonarun päät renkaaseen.
- 3** Kiinnitä rengas taustalevyyn kuvan osoittamalla tavalla. (Kuva 2)
- 4** Asenna taustalevy seinään kuvien osoittamalla tavalla. Kuva 3-4

4 Säilyttäminen

- Säilytä tuotetta kuivassa ja viileässä paikassa, suojattuna suoralta auringonvalolta, jos sitä ei aiota käyttää pitkään aikaan.

5 Huolto

5.1 Laitteen puhdistaminen

- Puhdista tuote tarvittaessa kostealla liinalla ja miedolla pesuaineella.

6 Hävittäminen

6.1 Tuotteen hävittäminen.

- Varmista, että hävität tuotteen paikallisten määräysten mukaisesti. Älä polta tuotetta.

7 Tekninen data

Tekniset tiedot	Arvo
Leveys	87,5 cm
Korkeus	56,5 cm
Syvyys	12 mm

1 Introduction



1.1 Description du produit

Le produit est un panier de basket.

1.2 Utilisation prévue

Le produit est destiné à être installé sur un mur. Uniquement pour un usage domestique.

1.3 Symboles

	Lisez attentivement le mode d'emploi et veillez à bien en comprendre les instructions avant d'utiliser le produit. Conservez le mode d'emploi pour toute référence ultérieure.
	Les produits mis au rebut doivent être recyclés conformément à la réglementation en vigueur.
	Ce produit est conforme aux directives et réglementations européennes applicables.

2 Sécurité

2.1 Définitions relatives à la sécurité

⚠ Avertissement ! Le non-respect de ces instructions induit un risque de mort ou de blessure.

⚠ Attention ! Le non-respect des présentes instructions induit un risque d'endommagement du produit, des autres matériels ou de la zone adjacente.

Remarque ! Informations nécessaires dans une situation donnée.

2.2 Consignes de sécurité pour le fonctionnement

⚠ Attention ! Le non-respect de ces instructions induit un risque de mort ou de blessure.

- Lisez les instructions d'avertissement qui suivent avant d'utiliser le produit.
- Ne vous accrochez pas et ne vous balancez pas au produit.
- Veillez à ce que tous les écrous et boulons soient bien fixés avant d'utiliser le produit.
- N'utilisez pas le produit s'il est endommagé.
- Ne modifiez pas le produit.
- Le produit doit être utilisé uniquement aux fins prévues.

3 Assemblage

⚠ Avertissement ! Le produit doit être assemblé et installé par un adulte.

Remarque ! 2 personnes sont nécessaires pour l'installation.

1 Attachez le filet à l'anneau. Veillez à enfiler le cordon dans les longues boucles du filet. (Figure 1)

Remarque ! Commencez par l'arrière de l'anneau quand le filet est attaché.

2 Veillez à ce que les boucles soient régulièrement espacées et attachez les extrémités du cordon à l'anneau.

3 Fixez l'anneau au panneau comme illustré. (Figure 2)

4 Installez le panneau sur un mur comme illustré. (Figure 3-4)

4 Rangement

- S'il ne doit pas être utilisé pendant un long moment, rangez le produit dans un endroit sec et frais, à l'abri de la lumière directe du soleil.

5 Maintenance

5.1 Pour nettoyer le produit

- Si nécessaire, nettoyez le produit à l'aide d'un chiffon humide et d'un détergent doux.

6 Élimination

6.1 Pour éliminer le produit

- Veillez à respecter la réglementation locale quand vous mettez le produit au rebut. Ne brûlez pas le produit.

7 Données techniques

Spécifications	Valeur
Largeur	87,5 cm
Hauteur	56,5 cm
Profondeur	12 mm

1 Inleiding

1.1 Productbeschrijving

Het product is een basketbalkorf..

1.2 Beoogd gebruik

Het product is bedoeld om aan een muur te worden bevestigd. Alleen voor huishoudelijk gebruik.

1.3 Symbolen

	Lees de gebruiksaanwijzing zorgvuldig door en zorg ervoor dat u de instructies begrijpt voordat u het product gebruikt. Bewaar de gebruiksaanwijzing voor toekomstig gebruik.
	Een afgedankt product moet worden gerecycled volgens de huidige regelgeving.
	Dit product voldoet aan de geldende EU-richtlijnen en -regelgeving.

2 Veiligheid

2.1 Definities van veiligheid

⚠ Let op: Als u zich niet aan deze voorschriften houdt, kan dat leiden tot (dodelijk) letsel.

⚠ Voorzichtig. Als u zich niet aan deze voorschriften houdt, kan dat leiden tot schade aan het product, overige materialen of de nabije omgeving.

Opmerking: Informatie die in een bepaalde situatie noodzakelijk is.

2.2 Veiligheidsvoorschriften voor gebruik

⚠ Let op. Als u zich niet aan deze voorschriften houdt, kan dat leiden tot (dodelijk) letsel.

- Lees de onderstaande waarschuwingsvoorschriften voordat u het product gebruikt.
- Hang of slinger niet aan het product.
- Zorg ervoor dat alle bouten en moeren goed vastzitten voordat het product wordt gebruikt.
- Gebruik het product niet als het beschadigd is.
- Pas het product niet aan.
- Het product mag alleen worden gebruikt voor het beoogde doel.

3 Montage

⚠ Waarschuwing: Het product moet worden gemonteerd en bevestigd door een volwassene.

Opmerking: Voor de installatie zijn 2 personen nodig.

1 Bevestig het net aan de ring. Zorg ervoor dat u het netkoord door de lange lussen van het net haalt. (Afbeelding 1)

Opmerking: Begin aan de achterkant van de ring wanneer het net is bevestigd.

2 Zorg ervoor dat de lussen gelijkmatig verdeeld zijn en bind de uiteinden van het netkoord aan de ring.

3 Bevestig de ring aan het bord zoals weergegeven in de afbeelding. (Afbeelding 2)

4 Installeer het bord op een muur zoals weergegeven in de afbeeldingen. (Afbeeldingen 3-4)

4 Opbergen

- Bewaar het product op een droge en koele plaats uit direct zonlicht, als het gedurende lange tijd niet wordt gebruikt.

5 Onderhoud

5.1 Het product schoonmaken

- Reinig het product zo nodig met een vochtige doek en een mild schoonmaakmiddel.

6 Afvoeren

6.1 Het product afvoeren

- Volg de lokale voorschriften wanneer u het product afvoert. Verbrand het product niet.

7 Technische gegevens

Specificaties	Waarde
Breedte	87,5 cm
Hoogte	56,5 cm
Diepte	12 mm

KAYOVA

www.jula.com