

Axley



009911, 021393



RESERVDELSLISTA LYXPAVILJONG

RESERVDELAR

Till den här produkten kan du beställa reservdelar! Du hittar reservdelarna i listan och sprängskissen och kontaktar sedan oss för att beställa. Vissa reservdelar/tillbehör som t.ex. skruvar och muttrar är standarddelar och kan finnas i ordinarie sortiment.

Så beställer du en reservdel

1. Hitta delen du vill beställa i reservdelslistan/sprängskissen.
2. Notera ner reservdelsnumret, detta uppger du vid beställning. (numret börjar på R0-, till exempel R023603).
3. Beställ din reservdel genom att besöka kundtjänsten i ditt [varuhus](#) eller kontakta [Jula kundservice](#).
4. Vi skickar reservdelen för uthämtning i ditt Julavaruhus (ej hemleverans).
5. Du betalar reservdelen i varuhuset.

Bra att veta:

- Leveransen tar ca 3-5 arbetsdagar.
- Vi hör av oss via SMS när den finns att hämta ut.

Så kontaktar du oss

Hitta ditt närmsta Julavaruhus: <https://www.jula.se/vara-varuhus/>

Så kontaktar du Jula Kundservice: <https://www.jula.se/kundservice/>

1		17pcs	6		4pcs		24pcs
2		8pcs	7		2pcs		8pcs
3		2pcs	8		8pcs		40pcs
4		2pcs			8pcs		1pc
5		2pcs			2pcs		7pcs
					41pcs		1pcs

1

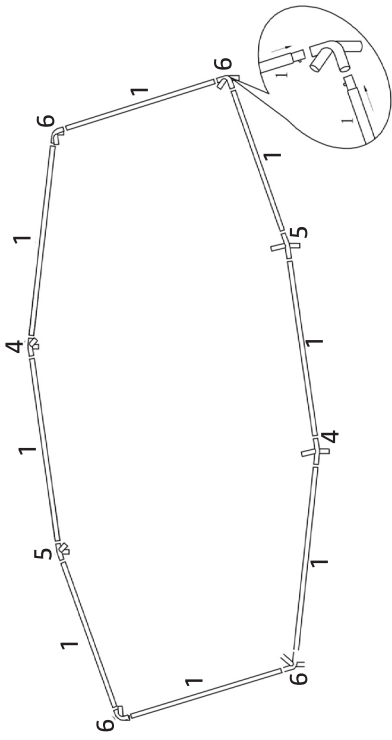

2

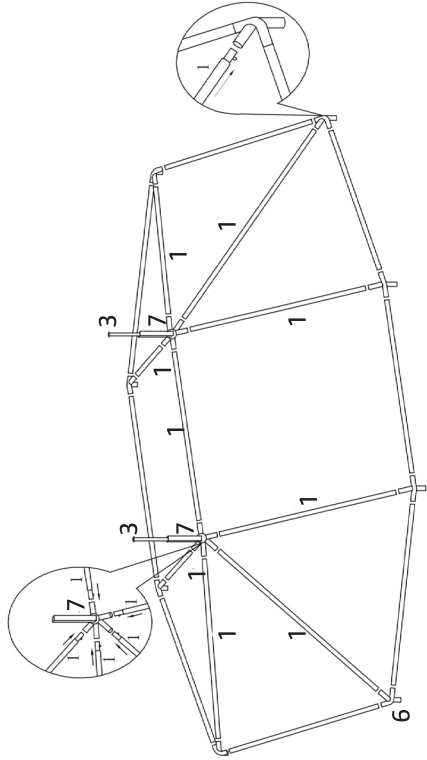

3

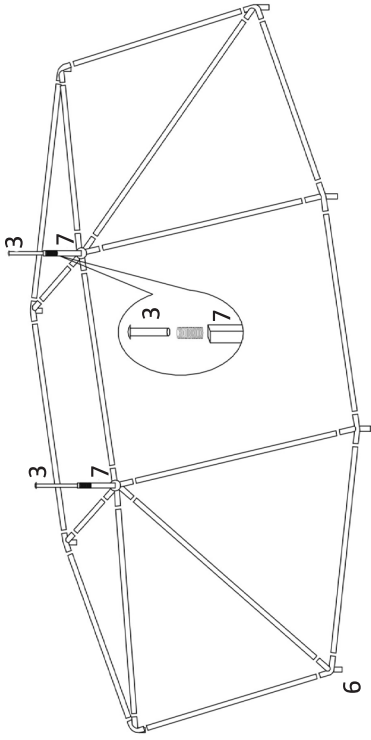



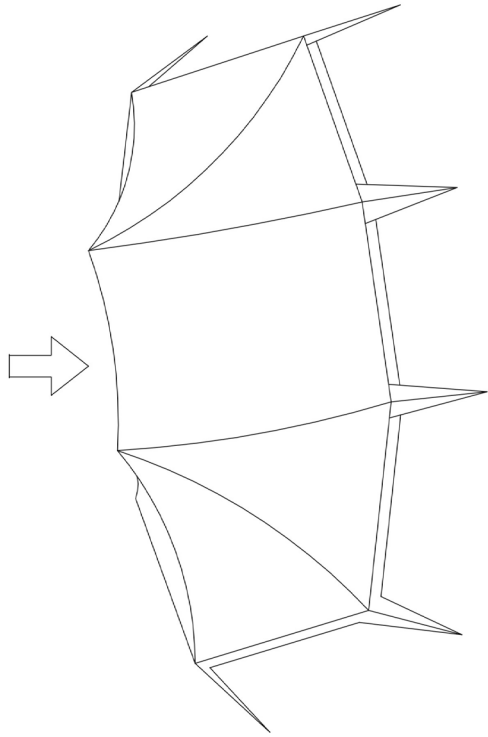



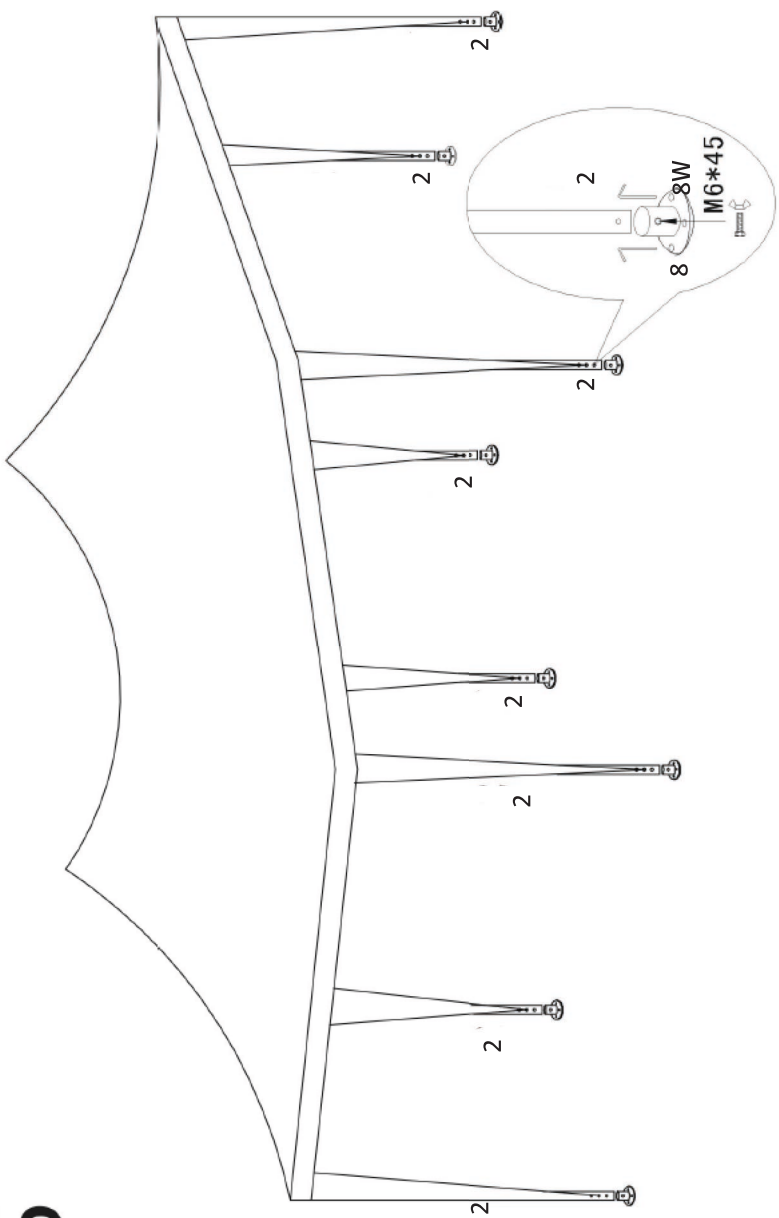



4



5



RESERVDLAR LYXPAVILJONG 009911, 021393

Nr	R.art.	Bild	R.art. Benämning SV	Pris inkl. moms i SEK
1	R026484		TAKPROFIL NR 1, 009911/021393	99,00
2	R026485		VÄGGPROFIL NR 2 009911/021393	85,00
3	R026486		TAKDUKSSTOLPE NR 3 009911/0213	99,00
4	R026487		KRYSSPROFIL A, 009911/021393	55,00
5	R026488		KRYSSPROFIL B 009911/021393	55,00
6	R026489		KRYSSPROFIL C, 009911/021393	55,00
7	R027488		KRYSSPROFIL D. T 009911/021393	79,00
8	R026551		FOT D T. 009911/021393	15,00
	R026491		MONTERINGSSATS 009911/021393	39,00
	R026492		MARKPINNE 10-P, 009911/021393	49,00
	R026493		LINA 4-PACK, T. 009911/021393	29,00
	R026494		GUMMISTROPP 10-P 009911/021393	49,00
	R026495		TAKDUK T. 009911/021393	1 685,00
	R026496		VÄGGDUK M FÖNSTER 009911/02139	585,00
	R026497		VÄGGDUK T. 009911/021393	250,00
	R026552		FJÄDER 2-PACK T. 009911/021393	29,00