



# WALL SPOTLIGHT

**OPERATING INSTRUCTIONS** - Original instructions

**SV VÄGGSPOTLIGHT  
BRUKSANVISNING**

Översättning av originalinstruktioner

**DE WANDSTRAHLER  
BEDIENUNGSANLEITUNG**

Übersetzung der Originalanleitung

**NO VEGGSPOTLYS  
BETJENINGSANVISNINGER**

Oversettelse av originalinstruksjonene

**FI SEINÄSPOTTI  
KÄYTTÖOHJE**

Alkuperäisten ohjeiden käännös

**DA VÆGSPOTLIGHT  
BETJENINGSVEJLEDNING**

Oversættelse af den originale vejledning

**FR SPOT MURAL  
INSTRUCTIONS D'UTILISATION**

Traduction des instructions d'origine

**PL LAMPKA PUNKTOWA ŚCIENNA  
INSTRUKCJA OBSŁUGI**

Przekład instrukcji oryginalnej

**NL WANDSPOT  
BEDIENINGSINSTRUCTIES**

Vertaling van de originele instructies

Jula AB förbehåller sig rätten att göra ändringar på produkten. Jula AB innehar upphovsrätten till denna dokumentation. Det är inte tillåtet att modifiera eller ändra denna dokumentation på något sätt och bruksanvisningen ska skrivas ut och användas som den är i förhållande till produkten. Se Julas webbplats för den senaste versionen av bruksanvisningen.

Jula AB forbeholder seg retten til å endre produktet. Jula AB innehar opphavsretten til denne dokumentasjonen. Det er ikke tillatt å modifisere eller endre denne dokumentasjonen på noen som helst måte, og håndboken skal trykkes og brukes som den er i forhold til produktet. For siste versjon av betjeningsanvisningene, se Julas nettsider.

Jula AB forbeholder sig retten til at ændre produktet. Jula AB har ophavsretten til denne dokumentation. Det er ikke tilladt at modificere eller ændre denne dokumentation på nogen måde, og manualen skal printes og bruges som den er i forhold til produktet. For den seneste version af betjeningsvejledningen, se Julas hjemmeside.

Jula AB zastrzega sobie prawo do wprowadzania zmian w produkcie. Jula AB zastrzega sobie prawa autorskie do niniejszej dokumentacji. Dokumentacji nie wolno w żaden sposób modyfikować ani zmieniać, a instrukcję należy drukować i używać ją w odniesieniu do produktu w stanie niezmienionym. Najnowszą wersję instrukcji obsługi można znaleźć na stronie internetowej Jula.

Jula AB reserves the right to make changes to the product. Jula AB claims copyright on this documentation. It is not allowed to modify or alter this documentation in any way and the manual shall be printed and used as it is in relation to the product. For the latest version of operating instructions, refer to the Jula website.

Jula AB behält sich das Recht vor, Änderungen am Produkt vorzunehmen. Jula AB beansprucht die Urheberrechte an dieser Dokumentation. Es ist nicht zulässig, diese Dokumentation in irgendeiner Weise zu verändern oder umzugestalten. Die Anleitung muss gedruckt und so verwendet werden, wie sie in Bezug zum Produkt steht. Die aktuellste Version der Bedienungsanleitung finden Sie auf der Website von Jula.

Jula AB pidättää oikeuden tehdä tuoteeseen muutoksia. Jula AB:llä on tämän dokumentaation tekijänoikeus. Tätä dokumentaatiota ei saa muuttaa millään tavalla ja käyttöopas on tulostettava ja sitä on käytettävä sellaisena kuin se on tämän tuotteen kanssa. Käyttöohjeiden uusin versio löytyy Julan verkkosivustolta.

Jula AB se réserve le droit d'apporter des modifications au produit. Jula AB revendique les droits d'auteur sur cette documentation. Il est interdit de modifier ou d'altérer cette documentation de quelque manière que ce soit et le manuel doit être imprimé et utilisé tel quel en relation avec le produit. Pour obtenir la dernière version des instructions d'utilisation, consultez le site Web de Jula.

Jula AB behoudt zich het recht voor om wijzigingen aan het product aan te brengen. Jula AB claimt het copyright op deze documentatie. Het is niet toegestaan om deze documentatie op welke manier dan ook te wijzigen of te veranderen. De handleiding moet worden afgedrukt en gebruikt zoals deze in relatie tot het product staat. Raadpleeg de Jula-website voor de laatste versie van de bedieningsinstructies.

**WWW.JULA.COM**

**© JULA AB 2025-09-15**

**JULA AB  
BOX 363, 532 24 SKARA, SWEDEN**

1

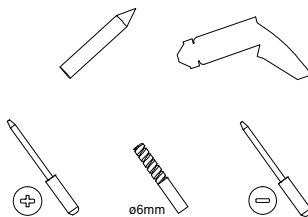
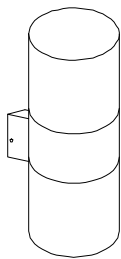

2

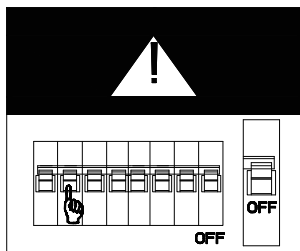

3

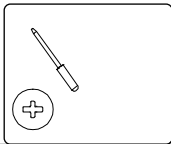
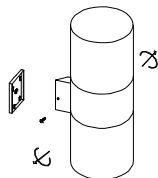

4

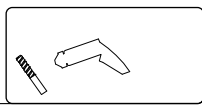
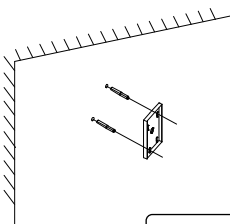

5

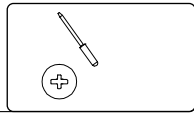
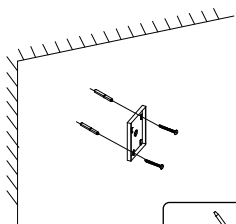

6

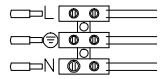

L=Brown  
 N=Blue  
 ⊖=Green/Yellow

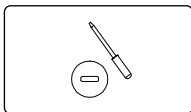

7

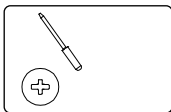
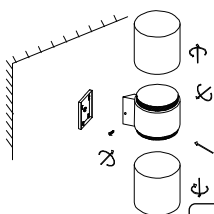

8

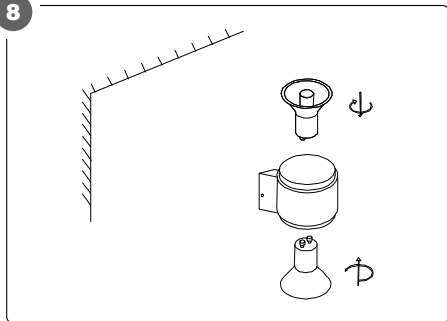

8

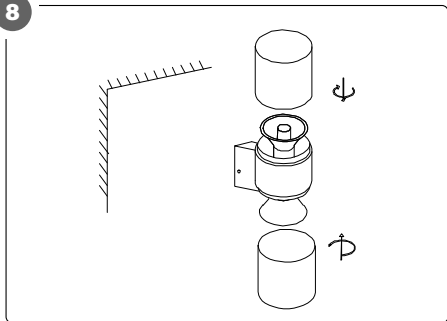

10

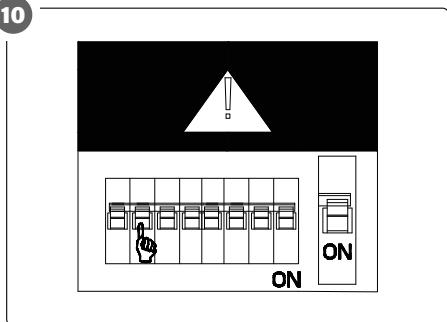

## SÄKERHETSANVISNINGAR



- Produkten är endast avsedd för utomhusbruk
- Bryt nätströmförsörjningen före montering.
- Före rengöring, underhåll och/eller andra ingrepp på produkten, bryt strömförsörjningen genom att ta bort säkringen eller dra ut stickproppen.
- Produkter med transformator får endast användas med originaltransformator.
- Låt inte barn leka med förpackningsmaterialet eller produkten.
- Anvisningarna ska följa med produkten om den säljs eller lämnas vidare.
- Anslut inte armaturen till elnätet då den befinner sig i förpackningen
- Sluta omedelbart använda produkten om den skadas, i synnerhet sladden, stickproppen och/eller lampsockeln, samt om den inte fungerar normalt.
- Eventuella reparationer ska utföras behörig elektriker.
- Försök inte ändra eller reparera produkten. Felaktigt utförda reparationer kan medföra risk för allvarlig personskada och/eller dödsfall.
- Produktens jordledare (grön/gul) ska anslutas till skyddsjord.
- Var försiktig så att inte ledarnas isolering skadas vid installation. Se till att ledarna inte kommer i kontakt med vassa kanter. Skadad isolering medför risk för elolycksfall
- Kontrollera att nätspänningen motsvarar märkspänningen på typskylten.
- Stickpropp, sladd, ledare och anslutningar får inte utsättas för mekanisk belastning.

### VARNING!

**Nyinstallationer och utökning av befintliga anläggningar ska alltid utföras av behörig installatör. Vid nödvändig kännedom (i annat fall kontakta elinstallatör) får du byta**

**strömbrytare, vägguttag samt montera stickproppar, skarvsladdar och lamphållare. Felaktig montering kan leda till livsfara och brandrisk.**

## SYMBOLER

	Läs bruksanvisningen.
	Godkänd enligt gällande direktiv/förordningar.
	Kasserad produkt ska återvinnas enligt gällande bestämmelser.

## TEKNISKA DATA

Spänning	230 V ~ 50 Hz
Max. tillåten effekt på ljuskälla	35 W
Socket	GU10
Kapslingsklass	IP44
Mått	L7,5 x B10,5 x H19,5 cm

## MONTERING

Se illustrationer för montering.

### BILD 1-10



## SIKKERHETSANVISNINGER

- Produktet er kun beregnet på utendørs bruk.
- Bryt strømforsyningen før montering.
- Før rengjøring, vedlikehold og/eller andre inngrep på produktet, bryt strømforsyningen ved å fjerne sikringen eller dra ut støpselet.
- Produkter med transformator skal kun brukes med original transformator.
- Ikke la barn leke med emballasjen eller produktet.
- Anvisningene skal følge med produktet hvis det selges eller gis videre.
- Armaturen må ikke kobles til strømnettet når den befinner seg i emballasjen.
- Slutt å bruke produktet umiddelbart dersom det blir skadet, særlig ledningen, støpselet og/eller lampesokkelen, og dersom det ikke fungerer normalt.
- Eventuelle reparasjoner skal utføres av en kvalifisert elektriker.
- Ikke forsøk å endre eller reparere produktet. Feilaktig utførte reparasjoner kan medføre fare for alvorlig personskade og/eller dødsfall.
- Produktets jordleder (grønn/gul) skal kobles til jording.
- Pass på at du ikke skader isolasjonen på lederne når du installerer armaturen. Pass på at lederne ikke kommer i kontakt med skarpe kanter. Skadet isolasjon medfører risiko for el-ulykke.
- Kontroller at nettspenningen tilsvarer den nominelle spenningen på typeskiltet.
- Støpsel, ledning, leder og tilkoblinger skal ikke utsettes for mekanisk belastning.

### ADVARSEL!

**Kan kun installeres av en registrert installasjonsvirksomhet. Det kan oppstå livsfare og øke brannfaren dersom arbeidet ikke er riktig utført.**

## SYMBOLER

	Les bruksanvisningen.
	Godkjent i henhold til gjeldende direktiver/forskrifter.
	Kassert produkt skal gjenvinnes i henhold til gjeldende forskrifter.

## TEKNISKE DATA

Spenning	230 V ~ 50 Hz
Maks. tillatt effekt på lyskilde	35 W
Sokkel	GU10
IP-klasse	IP44
Mål	L7,5 x B10,5 x H19,5 cm

## MONTERING

Se illustrasjoner for monteringsanvisning.

### BILDE 1–10



## SIKKERHEDSANVISNINGER

- Produktet er kun beregnet til udendørs brug.
- Sluk for strømmen før installation.
- Før rengøring, vedligeholdelse og/eller andre indgreb på produktet skal strømmen være slukket ved at fjerne sikringen eller trække stikket ud.
- Produkter med transformere må kun bruges med den originale transformer.
- Børn må ikke lege med emballagen eller produktet.
- Denne vejledning skal følge med produktet, hvis det sælges eller gives videre.
- Sæt ikke strøm til produktet, mens det stadig er i emballagen.
- Stop straks med at bruge produktet, hvis det er beskadiget, navnlig strømkablet, stikket og/eller fatningen, og hvis det ikke fungerer ordentligt.
- Reparationer skal udføres af en autoriseret elektriker.
- Forsøg aldrig at ændre på eller reparere produktet. Reparationer, som ikke er udført korrekt, kan medføre alvorlig personskade og/eller død.
- Produktets jordkabel (grøn/gul) skal forbindes til beskyttelsesleder.
- Vær forsigtig, så du ikke beskadiger kabelisoleringen under installationen. Sørg for, at kablerne ikke kommer i kontakt med skarpe kanter. Beskadiget isolering kan medføre elektrisk stød.
- Kontrollér, at netspændingen svarer til spændingsangivelsen på typeskiltet.
- Stik, ledninger, kabler og tilslutninger må ikke udsættes for mekanisk belastning.

## ADVARSEL!

**Nye installationer og udvidelser af eksisterende installationer skal altid udføres af en autoriseret installatør. Hvis du har den nødvendige viden (ellers skal du kontakte en elektriker), må du selv udskifte kontakter og stikkontakter og installere stik, forlængerledninger og fatninger. Forkert installation kan føre til livsfare og brand.**

## SYMBOLER

	Læs betjeningsvejledningen.
	Godkendt i henhold til gældende direktiver/forordninger.
	Produktet skal bortskaffes i henhold til gældende regler.

## TEKNISKE DATA

Spænding	230 V, 50 Hz
Lyskildens maks. tilladte effekt	35 W
Fatning	GU10
Klassifikation	IP44
Mål	L 7,5 x B 10,5 x H 19,5 cm

## MONTERING

Se illustrationer for montering.

### FIGUR 1-10



## ZASADY BEZPIECZEŃSTWA

- Produkt przeznaczony jest wyłącznie do użytku na zewnątrz pomieszczeń
- Przed rozpoczęciem montażu należy odłączyć zasilanie.
- Przed rozpoczęciem czyszczenia, konserwacji i/lub innych ingerencji w produkt należy odłączyć zasilanie, wyjmując bezpiecznik lub wyciągając wtyk z gniazda.
- Produktów z transformatorem można używać wyłącznie z oryginalnym transformatorem.
- Nie pozwalaj dzieciom bawić się elementami opakowania ani produktem.
- W razie przekazania lub sprzedaży produktu innej osobie należy dołączyć do niego niniejszą instrukcję.
- Nie podłączaj oprawy do zasilania, jeżeli znajduje się w opakowaniu.
- Natychmiast przerwij użytkowanie produktu, jeżeli zostanie uszkodzony, szczególnie jeśli uszkodzeniu ulegnie przewód, wtyk i/lub gwint żarówki oraz jeżeli produkt nie działa prawidłowo.
- Ewentualne naprawy powinny być przeprowadzone przez wykwalifikowanego elektryka.
- Nie próbuj modyfikować ani naprawiać produktu. Źle wykonane naprawy mogą powodować ryzyko ciężkich obrażeń ciała i/lub śmierci.
- Przewód uziemiający produktu (zielony/zółty) należy podłączyć do uziemienia.
- Zachowaj ostrożność, aby nie uszkodzić izolacji przewodu podczas instalowania. Dopilnuj, by przewody nie zetknęły się z ostrymi krawędziami. Uszkodzona izolacja stwarza ryzyko porażenia prądem.
- Sprawdź, czy napięcie sieciowe odpowiada napięciu na tabliczce znamionowej.
- Nie narażaj wtyku, przewodu, kabli i złączy na obciążenie mechaniczne.

## OSTRZEŻENIE!

**Wykonanie nowych instalacji oraz rozbudowanie istniejących należy zawsze zlecać uprawnionemu elektrykowi. Jeśli masz odpowiednią wiedzę (w przeciwnym razie skontaktuj się z elektrykiem), możesz samodzielnie wymieniać przełączniki i gniazda ścienne oraz montować wtyki, przedłużacze i oprawy żarówek. Nieprawidłowy montaż może stanowić zagrożenie dla życia i powodować ryzyko pożaru.**

## SYMBOLE

	Przeczytaj instrukcję obsługi.
	Zatwierdzona zgodność z obowiązującymi dyrektywami/rozporządzeniami.
	Zużyty produkt oddaj do utylizacji, postępując zgodnie z obowiązującymi przepisami.

## DANE TECHNICZNE

Napięcie	230 V ~ 50 Hz
Maks. dopuszczalna moc żarówki	35 W
Gwint	GU10
Stopień ochrony obudowy	IP44
Wymiary	Dł. 7,5 x szer. 10,5 x wys. 19,5 cm

## MONTAŻ

Patrz rysunki dotyczące montażu.

**RYŚ. 1–10**



## SAFETY INSTRUCTIONS

- The product is only intended for outdoor use.
- Switch off the power supply before installation.
- Before cleaning, maintenance and/or other work on the product, switch off the power supply by removing the fuse or pulling out the plug.
- Products with transformers must only be used with the original transformer.
- Do not allow children to play with the packaging material or the product.
- These instructions should be enclosed with the product if it is sold or passed on.
- Do not connect the lamp to the mains while it is still in the pack.
- Stop using the product immediately if it gets damaged, especially the power cord, plug and/or lamp socket, and if it is not working properly.
- Repairs must be carried out by an authorised electrician.
- Never attempt to modify or repair the product. Repairs that are not carried out correctly can result in a risk of serious personal injury and/or death.
- The product's earth wire (green/yellow) is connected to earth.
- Be careful not to damage the insulation on the wires during installation. Make sure that the wires do not come into contact with sharp edges. Damaged insulation can result in a risk of electric shock.
- Check that the mains voltage corresponds to the rated voltage on the type plate.
- The plug, power cord, wires and connections must not be subjected to mechanical stress.

## WARNING!

**New installations and extensions to existing systems must always be carried out by an authorised electrician. If you have the necessary experience and knowledge (otherwise contact an electrician), you can replace power switches and wall sockets, fit plugs, extension cords and light sockets. Incorrect installation can result in fatal injury and the risk of fire.**

## SYMBOLS

	Read the instructions.
	Approved in accordance with the relevant directives.
	Recycle discarded product in accordance with local regulations.

## TECHNICAL DATA

Voltage	230 V ~ 50 Hz
Max permitted output of light source	35 W
Socket	GU10
Protection rating	IP44
Size	L7,5 x W10,5 x H19,5 cm

## INSTALLATION

See figures for installation.

**FIG. 1-10**

## SICHERHEITSHINWEISE



- Das Produkt ist ausschließlich für die Außenanwendung vorgesehen
- Vor der Montage die Stromversorgung unterbrechen.
- Vor der Reinigung, Wartung und/oder allen sonstigen Eingriffen am Produkt die Stromversorgung unterbrechen. Dafür die Sicherung entfernen oder den Netzstecker ziehen.
- Produkte mit Transformator dürfen nur mit Originaltransformator verwendet werden.
- Kinder nicht mit dem Verpackungsmaterial oder Produkt spielen lassen.
- Diese Anweisungen müssen dem Produkt bei einem Verkauf oder einer Weitergabe beiliegen.
- Die Leuchte nicht an das Stromnetz anschließen, solange sie sich in der Verpackung befindet
- Bei Funktionsstörungen und Schäden des Produkts, besonders des Anschlusskabels, des Netzsteckers und/oder des Lampensockels, die Verwendung unverzüglich beenden.
- Eventuelle Reparaturen sind von einer zugelassenen Elektrofachkraft durchzuführen.
- Keine Änderungen oder Reparaturen am Produkt vornehmen. Falsch durchgeführte Reparaturen können schwere Personenschäden und/oder Todesfälle nach sich ziehen.
- Der Schutzleiter des Produkte (grün/gelb) muss an die Schutzterde angeschlossen werden.
- Sicherstellen, dass die Isolierung der Kabel während der Installation nicht beschädigt wird. Sicherstellen, dass die Leiter nicht mit scharfen Kanten in Berührung kommen. Bei einer beschädigten Isolierung besteht Stromschlaggefahr

- Sicherstellen, dass die Netzspannung der Nennspannung auf dem Typenschild entspricht.
- Stecker, Anschlusskabel, Leiter und Anschlüsse dürfen keinen mechanischen Belastungen ausgesetzt werden.

### WARNUNG!

**Neuinstallationen und Erweiterungen bestehender Anlagen müssen immer von einem zugelassenen Installateur durchgeführt werden. Bei ausreichendem Know-how können Schalter und Steckdose selbst ausgetauscht sowie Stecker, Verlängerungskabel und Lampenfassung montiert werden. Andernfalls eine Elektrofachkraft beauftragen. Bei falscher Montage besteht Lebens- und Brandgefahr.**

### SYMBOLE

	Die Gebrauchsanweisung lesen.
	Zulassung gemäß den geltenden Richtlinien/Verordnungen.
	Das Altprodukt ist gemäß den geltenden Bestimmungen dem Recycling zuzuführen.

### TECHNISCHE DATEN

Spannung	230 V ~ 50 Hz
Max. zulässige Leistung des Leuchtmittels	35 W
Fassung	GU10
Schutzart	IP44
Maße	L7,5 x B10,5 x H19,5 cm

### MONTAGE

Zur Vorgehensweise bei der Montage siehe Abbildungen.

**ABB. 1–10**



## TURVALLISUUSOHJEET

- Tuote on tarkoitettu vain ulkokäyttöön
- Katkaise jännitteensyöttö ennen asennusta.
- Ennen puhdistusta, huoltoa ja/tai muita tuotteeseen kohdistuvia töitä katkaise jännitteensyöttö irrottamalla sulake tai irrottamalla pistoke pistorasiasta.
- Muuntajalla varustettuja tuotteita saa käyttää vain alkuperäisen muuntajan kanssa.
- Älä anna lasten leikkiä pakkausmateriaalilla tai tuotteella.
- Ohjeiden on oltava tuotteen mukana, jos se myydään tai luovutetaan eteenpäin.
- Älä kytkie tuotetta verkkojännitteeseen, kun se on pakkauksessaan
- Lopeta tuotteen käyttö välittömästi, jos se on vaurioitunut, erityisesti johto, pistoke ja/tai lampun kanta, ja jos se ei toimi normaalisti.
- Valtuutetun sähköasentajan on tehtävä mahdolliset korjaukset.
- Älä koskaan yritä muuttaa tai korjata tuotetta. Virheellinen korjaus voi aiheuttaa vakavia vammoja ja/tai kuoleman.
- Tuotteen maadoitusjohdin (vihreä/keltainen) on liitettävä suojamaahan.
- Varo vahingoittamasta johtojen eristystä asennuksen aikana. Varmista, että johtimet eivät osu teräviin reunoihin. Vaurioitunut eriste aiheuttaa sähkötapaturman vaaran
- Tarkista, että verkkojännite vastaa tyyppikilvessä olevaa nimellisjännitettä.
- Pistoke, johto, johtimet ja liittännät eivät saa altistua mekaaniselle rasitukselle.

## VAROITUS!

**Uudet asennukset ja olemassa olevien asennusten laajennukset saa tehdä vain valtuutettu asentaja. Jos sinulla on tarvittavat tiedot (muussa tapauksessa ota yhteyttä sähköasentajaan), voit vaihtaa kytkimet, pistorasiat ja asentaa pistotulpat, liitosjohdot ja lampunpitimet. Virheellinen asennus voi aiheuttaa hengenvaaran ja tulipalon.**

## SYMBOLIT

	Lue käyttöohje.
	Hyväksytty voimassa olevien direktiivien/säädösten mukaisesti.
	Käytöstä poistettu tuote on kierrätettävä voimassa olevien määräysten mukaisesti.

## TEKNISET TIEDOT

Jännite	230 V ~ 50 Hz
Valonlähteen suurin sallittu teho	35 W
Kanta	GU10
Kotelointiluokka	IP44
Mitat	7,5 x 10,5 x 19,5 cm

## ASENNUS

Katso asennusohjeet kuvista.

### KUVA 1-10



## CONSIGNES DE SÉCURITÉ

- Le produit est conçu uniquement pour une utilisation en extérieur
- Coupez l'alimentation secteur avant le montage.
- Avant tout nettoyage, entretien et/ou autre intervention sur le produit, coupez l'alimentation secteur en enlevant le fusible ou en débranchant la prise.
- Les produits avec transformateur ne peuvent être utilisés qu'avec le transformateur d'origine.
- Ne laissez pas les enfants jouer avec le matériau d'emballage ou l'appareil.
- Les présentes consignes doivent accompagner le produit s'il est vendu ou cédé.
- Ne raccordez pas le luminaire au secteur lorsqu'il est dans l'emballage
- Arrêtez immédiatement d'utiliser le produit s'il est endommagé, en particulier le cordon, la prise et/ou la douille, et s'il ne fonctionne pas normalement.
- Les réparations éventuelles doivent être effectuées par un électricien qualifié.
- N'essayez pas de modifier ou de réparer le produit. Des réparations mal effectuées peuvent induire un risque de blessures corporelles graves et/ou la mort.
- Le fil de terre du produit (vert/jaune) doit être raccordé à la terre.
- Veillez à ne pas endommager l'isolation des conducteurs lors de l'installation. Assurez-vous que les conducteurs n'entrent pas en contact avec des arêtes vives. Une isolation endommagée entraîne un risque d'accident électrique
- Vérifiez que la tension de secteur correspond à la tension nominale indiquée sur la plaque signalétique.
- La prise, le cordon, les conducteurs et les connexion ne doivent pas être exposés à la pluie.

## ATTENTION !

**Les nouvelles installations et les extensions d'installations existantes doivent toujours être effectuées par un installateur agréé. Si vous disposez des connaissances requises, vous pouvez remplacer les interrupteurs et les prises murales, poser des fusibles, des rallonges et des douilles d'ampoule. Dans le cas contraire, faites appel à un électricien. Une installation incorrecte peut entraîner un danger de mort et un risque d'incendie.**

## PICTOGRAMMES

	Lisez le mode d'emploi.
	Homologué selon les directives/règlements en vigueur.
	Le produit en fin de vie doit être recyclé conformément à la réglementation en vigueur.

## CARACTÉRISTIQUES TECHNIQUES

Tension	230 V ~ 50 Hz
Puissance max. admissible de l'ampoule	35 W
Douille	GU10
Indice de protection	IP44
Dimensions	L7,5 x l10,5 x H19,5 cm

## MONTAGE

Pour le montage, reportez-vous aux illustrations.

### FIG. 1-10

## VEILIGHEIDSINSTRUCTIES



- Het product is uitsluitend bestemd voor gebruik buitenshuis
- Schakel de netvoeding uit voordat u met de installatie begint.
- Voor reiniging, onderhoud en/of andere werkzaamheden aan het product dient u de stroomtoevoer te onderbreken door de zekering te verwijderen of de stekker uit het stopcontact te halen.
- Producten met transformator mogen uitsluitend worden gebruikt met de originele transformator.
- Laat kinderen niet spelen met het verpakkingsmateriaal of het product.
- De instructies moeten worden meegeleverd met het product als het wordt verkocht of doorgegeven.
- Sluit de armatuur niet aan op het elektriciteitsnet terwijl deze nog in de verpakking zit
- Stop onmiddellijk met het gebruik van het product als het beschadigd is, met name het snoer, de stekker en/of de lampvoet, en als het niet normaal werkt.
- Alle reparaties moeten worden uitgevoerd door een erkend elektricien.
- Probeer het product niet te wijzigen of te repareren. Ondeskundig uitgevoerde reparaties kunnen leiden tot het risico van ernstig persoonlijk letsel en/of de dood.
- De aardendraad van het product (groen/geel) moet worden aangesloten op beschermende aarde.
- Zorg ervoor dat u de isolatie van de geleiders tijdens de installatie niet beschadigt. Zorg ervoor dat de geleiders niet in contact komen met scherpe randen. Beschadigde isolatie houdt een risico van elektrische ongevallen in
- Controleer of de netspanning overeenkomt met de nominale spanning op het typeplaatje.

- De stekker, het snoer, de geleiders en de aansluitingen mogen niet aan mechanische krachten worden blootgesteld.

### WARNING!

**Nieuwe installaties en uitbreidingen van bestaande installaties moeten altijd worden uitgevoerd door een erkende installateur. Indien u over de vereiste kennis beschikt, kunt u zelf schakelaars en stopcontacten vervangen of stekkers, verlengsnoeren en lamphouders installeren (neem anders contact op met een elektricien). Onjuiste installatie kan leiden tot levensgevaar en brandgevaar.**

### SYMBOLEN

	Lees de gebruiksaanwijzing.
	Goedgekeurd overeenkomstig de toepasselijke richtlijnen/verordeningen.
	Afgedankte producten moeten worden gerecycled in overeenstemming met de toepasselijke regelgeving.

### TECHNISCHE GEGEVENS

Spanning	230 V ~ 50 Hz
Max. toegestane vermogen van lichtbron	35 W
Fitting	GU10
Beschermingsklasse	IP44
Afmetingen	L7,5 x B10,5 x H19,5 cm

### INSTALLEREN

Zie de afbeeldingen voor de installatie.

**ABB. 1-10**





