

MARQUANT®

004852



SE VÄGGFÄSTE

Bruksanvisning i original

Viktigt! Läs bruksanvisningen noggrant innan användning!

Spara den för framtida behov.

NO VEGGFESTE

Bruksanvisning

(Oversettelse av original bruksanvisning)

Viktig! Les bruksanvisningen nøye før bruk.

Ta vare på den for fremtidig bruk.

PL UCHWYTU ŚCIENNEGO

Instrukcja obsługi

(Tłumaczenie oryginalnej instrukcji)

Ważne! Przed użyciem uważnie przeczytaj instrukcję obsługi!

Zachowaj ją na przyszłość.

EN WALL MOUNT BRACKET

Operating instructions

(Translation of the original instructions)

Important! Read the user instructions carefully before use.

Save them for future reference.

Rätten till ändringar förbehålles.
Vid eventuella problem, kontakta vår kundservice på
telefon 0511-34 20 00.
www.jula.se

Med forbehold om endringer.
Ved eventuelle problemer kan du kontakte vår
kundeservice på telefon 67 90 01 34.
www.jula.no

Z zastrzeżeniem prawa do zmian.
W razie ewentualnych problemów skontaktuj się
telefonicznie z naszym działem obsługi klienta pod
numerem: 22 338 88 88.
www.jula.pl

Jula reserves the right to make changes. In the event
of problems, please contact our customer service.
www.jula.com

Tillverkare/ Produsent/ Producenci/ Manufacturer
Jula AB, Box 363, 532 24 SKARA

Distributör/ Distributør/ Dystrybutor/ Distributor
Jula Poland Sp. z o.o., ul.
Malborska 49, 03-286 Warszawa, Polska
Jula Norge AS, Solheimsveien 6–8,
1471 LØRENSKOG

2018-01-31
© Jula AB

1

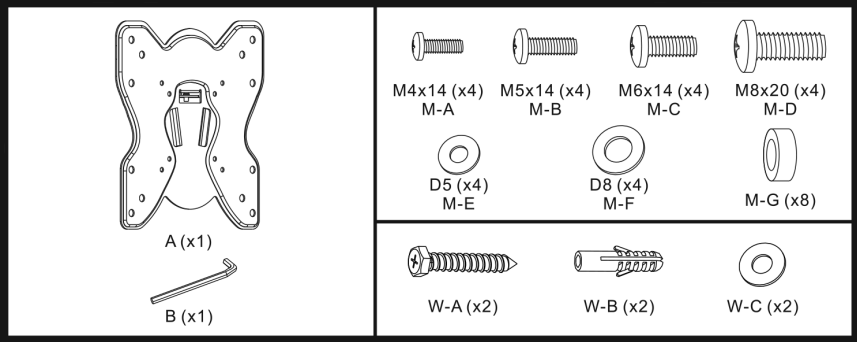

2

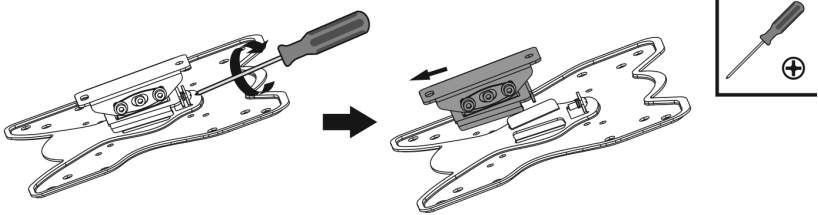

3

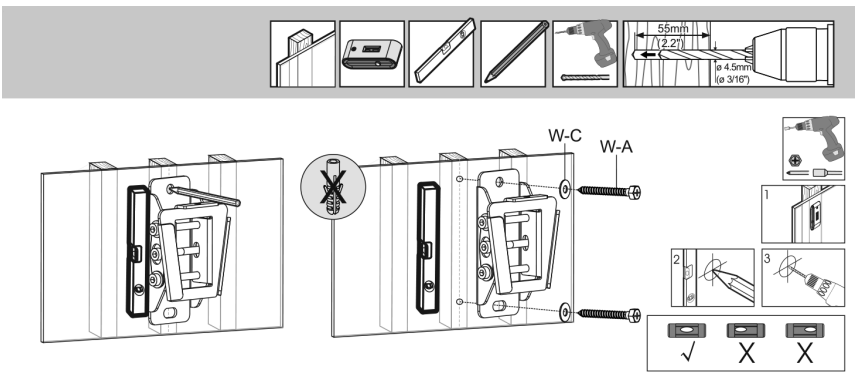

4

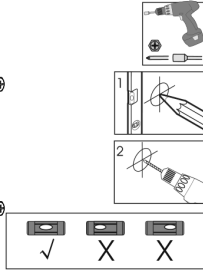
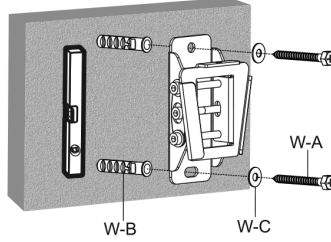
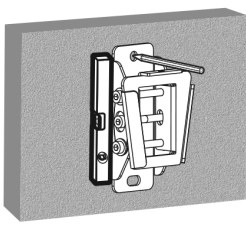
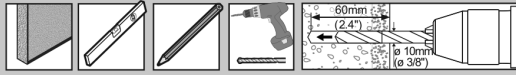

5

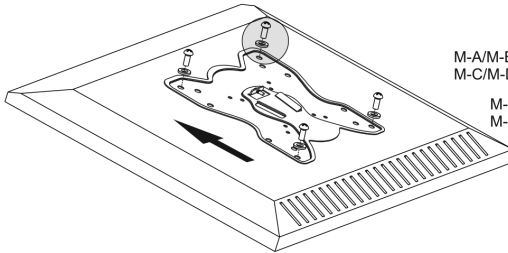

M-A/M-B
M-C/M-D
M-E
M-F

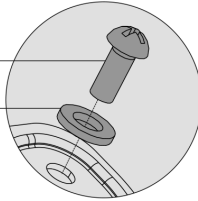

6

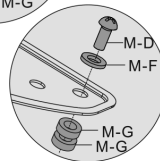
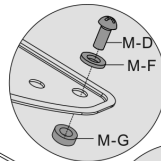
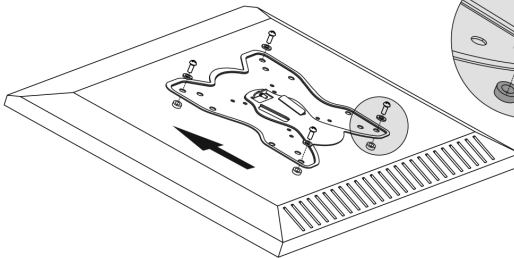

7

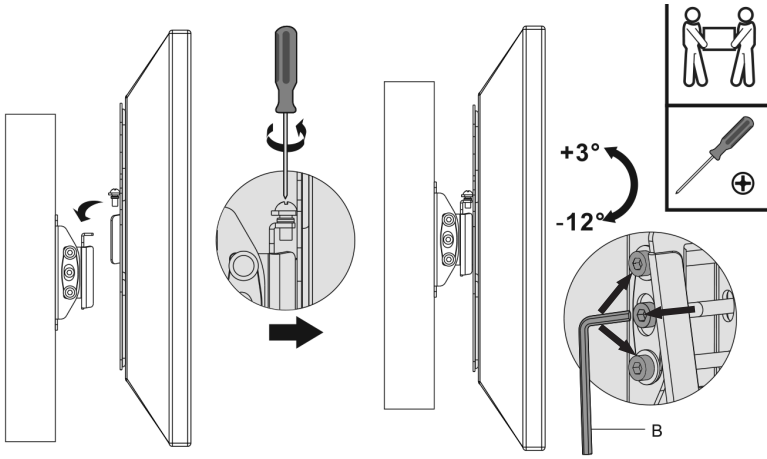

SÄKERHETSANVISNINGAR

Läs bruksanvisningen noggrant innan användning!

Spara den för framtida behov.

VARNING!

- **Överskrid inte tillåten maximal lastvikt – risk för allvarlig personskada och/eller egendomsskada.**
- **Fästena måste fästas enligt specifikationerna i bruksanvisningen. Felaktig installation kan medföra personskada och/eller egendomsskada.**
- **Skyddsutrustning och lämpliga verktyg måste användas. Produkten ska endast installeras av kvalificerad personal.**
- **Den här produkten är utformad för montering på väggar med träreglar, betongväggar eller tegelväggar.**
- **Kontrollera att väggen kan bära upp vikten av fästet och den apparat det ska bära.**
- **Dra åt skruvarna ordentligt, men inte för hårt – risk för egendomsskada.**
- **Den här produkten innehåller smådelar som kan utgöra en kvävningsrisk om de sväljs. Håll de här delarna utom räckhåll för barn.**
- **Produkten är endast avsedd för inomhusbruk. Användning utomhus kan medföra personskada och/eller egendomsskada**

VIKTIGT!

- Kontrollera att du har alla delar i listan. Kontakta Julas kundtjänst om delar saknas eller är skadade.
- Kontrollera minst var 3:e månad att fästet är korrekt monterat.

TEKNISKA DATA

Maximal vikt	25 kg
Passar skärmstorlek	23"-Max. 42"

MONTERING

BILD 1

BILD 2

BILD 3

BILD 4

BILD 5

BILD 6

BILD 7

SIKKERHETSANVISNINGER

Les bruksanvisningen nøye før bruk!

Ta vare på den for fremtidig bruk.

ADVARSEL!

- **Tillatt maksimal lastvekt må ikke overskrides – fare for alvorlig personskade og/eller materiell skade.**
- **Festene må festes ifølge spesifikasjonene i bruksanvisningen. Feil installasjon kan medføre personskade og/eller materiell skade.**
- **Verneutstyr og egnet verktøy skal brukes. Produktet skal kun installeres av kvalifisert personell.**
- **Dette produktet er utformet for montering på vegger med trestendere, betongvegger eller mursteinsvegger.**
- **Kontroller at veggen kan bære vekten av festet og det apparatet som skal monteres på det.**
- **Skru skruene godt til, men likevel ikke for hardt. Da risikerer du å skade veggen.**
- **Dette produktet inneholder smådeler som kan utgjøre kvelningsfare hvis de svelges. Hold slike deler utilgjengelige for barn.**
- **Produktet er kun beregnet på innendørs bruk. Utendørs bruk kan medføre personskade og/eller materiell skade.**

VIKTIG!

- Kontroller at du har alle delene på listen. Kontakt kundeservice hos Julia hvis noen deler mangler eller er skadet.
- Kontroller minst hver 3. måned at festet er

korrekt montert.

TEKNISKE DATA

Maksimal vekt	25 kg
Passer skjermstørrelse	23"-Max. 42"

MONTERING

BILDE 1

BILDE 2

BILDE 3

BILDE 4

BILDE 5

BILDE 6

BILDE 7

ZASADY BEZPIECZEŃSTWA

Przed użyciem uważnie przeczytaj instrukcję obsługi!

Zachowaj ją w celu wykorzystania w przyszłości.

OSTRZEŻENIE!

- **Nie przekraczaj dopuszczalnego maksymalnego udźwigu – ryzyko poważnych obrażeń ciała i/lub uszkodzeń mienia.**
- **Uchwyty należy montować zgodnie z wytycznymi podanymi w instrukcji obsługi.**
Nieprawidłowy montaż może doprowadzić do powstania obrażeń ciała i/lub szkód materialnych.
- **Należy stosować wyposażenie ochronne i odpowiednie narzędzia. Instalacji produktu może dokonać wyłącznie wykwalifikowany personel.**
- **Produkt ten jest przeznaczony do montażu na ścianach z belkami drewnianymi, betonowych lub ceglanych.**
- **Upewnij się, że ściana wytrzyma ciężar uchwyty i urządzenia na nim zawieszzonego.**
- **Dokręć dobrze wkręty, lecz nie za mocno – ryzyko uszkodzeń mienia.**
- **Produkt zawiera drobne elementy, które stwarzają ryzyko zadławienia w przypadku połknięcia. Przechowuj te elementy w miejscu niedostępnym dla dzieci.**
- **Produkt jest przeznaczony wyłącznie do użytku wewnątrz pomieszczeń. Stosowanie uchwyty na zewnątrz pomieszczeń może doprowadzić do powstania obrażeń ciała i/lub szkód materialnych**

WAŻNE!

- Upewnij się, że posiadasz wszystkie elementy z listy. Skontaktuj się z biurem obsługi klienta Jula, jeśli dostrzeżesz brak lub uszkodzenie części.
- Co najmniej co 3 miesiące sprawdzaj, czy uchwyt jest prawidłowo zamontowany.

DANE TECHNICZNE

Masa maksymalna	25 kg
Pasuje do ekranu o rozmiarze	23"–Maks. 42"

MONTAŻ

RYS. 1

RYS. 2

RYS. 3

RYS. 4

RYS. 5

RYS. 6

RYS. 7

SAFETY INSTRUCTIONS

Read the operating instructions carefully before use!

Please retain for future reference.

WARNING!

- **Any use with products heavier than the rated maximum load indicated may result in personal injury or material damage.**
- **Mount brackets must be attached as specified in the operating instructions. Improper installation may result in material damage and/or personal injury.**
- **Safety equipment and suitable tools must be used. This product should only be installed by qualified professionals.**
- **This product is designed to be installed on wood stud walls, solid concrete walls or brick walls.**
- **Make sure that the wall can support the combined weight of the mount bracket and the equipment it is attached to.**
- **Tighten the screws properly. Do not overtighten as this may lead to material damage.**
- **This product contains small items that could be a choking hazard if swallowed. Keep these items away from children.**
- **This product is intended for indoor use only. Using this product outdoors could lead to personal injury and/or material damage.**

IMPORTANT:

- Ensure that you have received all parts according to the component checklist. Contact Jula's customer service if any parts are missing or damaged.
- Check at least every three months that the

bracket is correctly mounted.

TECHNICAL DATA

Maximum load	25 kg
Suitable for screen sizes	23"-Max. 42"

INSTALLATION

FIG. 1

FIG. 2

FIG. 3

FIG. 4

FIG. 5

FIG. 6

FIG. 7