



007356



**SV LAMPUTTAG DCL**

BRUKSANVISNING

Viktigt! Läs bruksanvisningen före användning.  
Spara den för framtida bruk.  
(Original bruksanvisning).

**NO LAMPEUTTAK DCL**

BRUKSANVISNING

Viktig! Les bruksanvisningen nøye før bruk.  
Ta vare på den for fremtidig bruk.  
(Oversettelse av original bruksanvisning).

**DA DCL-LAMPEUDTAG**

BETJENINGSVEJLEDNING

Vigtigt! Læs betjeningsvejledningen før brug.  
Gem den til senere brug.  
(Oversættelse af den originale vejledning).

**PL GNIAZDO LAMPOWE DCL**

INSTRUKCJA OBSŁUGI

Ważne! Przed użyciem uważnie przeczytaj instrukcję obsługi! Zachowaj ją na przyszłość.  
(Tłumaczenie oryginalnej instrukcji).

**EN LAMP SOCKET DCL**

OPERATING INSTRUCTIONS

Important! Read the user instructions carefully before use. Save them for future reference.  
(Translation of the original instructions).

**DE LEUCHTENSTECKER DCL**

BEDIENUNGSANLEITUNG

Wichtig! Die Bedienungsanleitung vor der Verwendung bitte sorgfältig durchlesen!  
Für die zukünftige Verwendung aufbewahren.  
(Bedienungsanleitung im Original).

**FI VALAISINPISTORASIA DCL**

KÄYTTÖOHJE

Tärkeää! Lue käyttöohje huolella ennen käyttöä!  
Säilytä se myöhempää käyttöä varten.  
(Käännös alkuperäisestä käyttöohjeesta).

**FR PRISE POUR LAMPE DCL**

MODE D'EMPLOI

Important! Lisez attentivement le mode d'emploi avant la mise en service. Conservez-le.  
(Traduction des instructions originales).

**NL LAMPCONTACTDOOS DCL**

GEBRUIKSAANWIJZING

Belangrijk! Lees de gebruiksaanwijzing aandachtig door voordat u het apparaat gebruikt. Bewaar de gebruiksaanwijzing voor toekomstig gebruik.  
(Vertaling van de originele instructies).

### **Värna om miljön!**

Kasserad produkt ska återvinnas enligt gällande bestämmelser.

### **Verne om miljøet!**

Kassert produkt skal gjenvinnas etter gjeldende lover og regler.

### **Beskyt miljøet!**

Produktet skal bortskaffes i henhold til gjældende regler.

### **Dbaj o środowisko!**

Zużyty produkt należy poddać recyklingowi zgodnie z obowiązującymi przepisami.

### **Care for the environment!**

Recycle discarded product in accordance with local regulations.

### **Schützen Sie die Umwelt!**

Das entsorgte Produkt muss gemäß den geltenden Bestimmungen recycelt werden.

### **Suojele ympäristöä!**

Käytöstä poistettu tuote on kierrätettävä voimassa olevien säännösten mukaisesti.

### **Pensez à l'environnement**

Les appareils hors d'usage doivent être recyclés conformément à la réglementation en vigueur.

### **Bescherm het milieu!**

Afgedankte producten moeten worden gerecycleerd volgens de van toepassing zijnde regelgeving.



Rätten till ändringar förbehålles. För senaste version av bruksanvisningen se [www.jula.com](http://www.jula.com)

Med forbehold om endringer. Nyeste versjon av bruksanvisningen finner du på [www.jula.com](http://www.jula.com)

Ret til ændringer forbeholdes. Den seneste version af betjeningsvejledningen findes på [www.jula.com](http://www.jula.com)

Z zastrzeżeniem prawa do zmian. Najnowsza wersja instrukcji obsługi znajduje się na [www.jula.com](http://www.jula.com)

Jula reserves the right to make changes. For latest version of operating instructions, see [www.jula.com](http://www.jula.com)

Änderungen vorbehalten. Die aktuellste Version der Bedienungsanleitung finden Sie auf [www.jula.com](http://www.jula.com)

Pidätämme oikeuden muutoksiin. Katso käyttöohjeiden uusin versio täältä: [www.jula.com](http://www.jula.com)

Nous nous réservons le droit d'apporter des modifications. Vous trouverez la dernière version des consignes d'utilisation sur [www.jula.com](http://www.jula.com)

Wijzigingen voorbehouden. Voor de recentste editie van de gebruikershandleiding, zie [www.jula.com](http://www.jula.com)

JULA AB, BOX 363, SE-532 24 SKARA

2025-07-04

© Jula AB

1

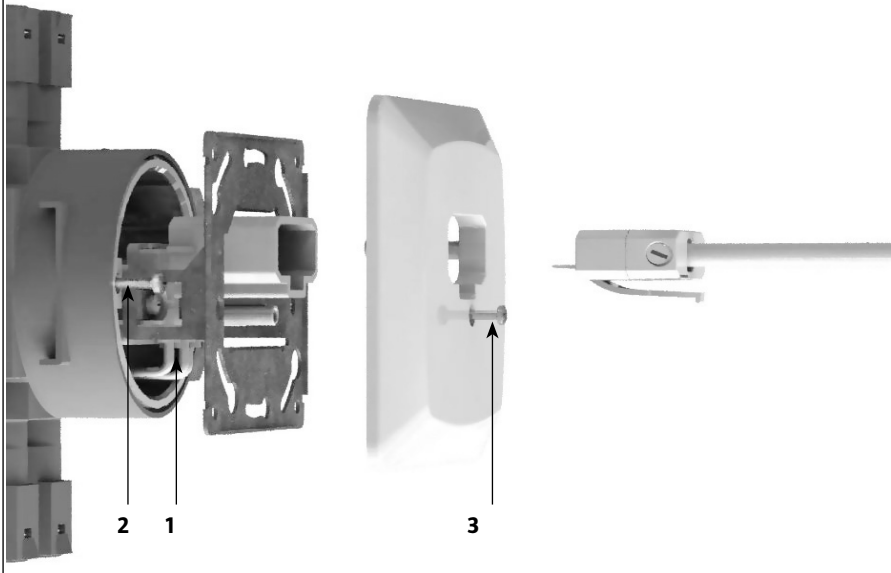

2

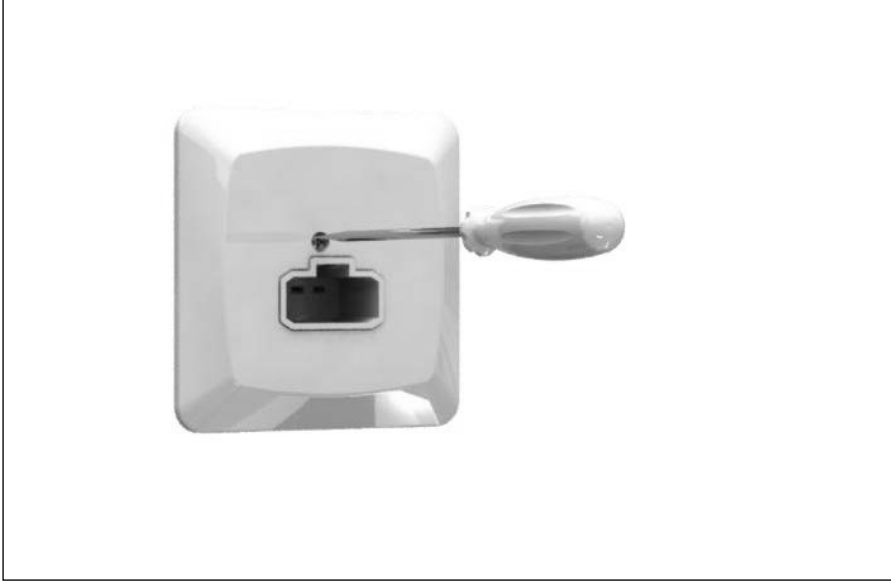

3

1

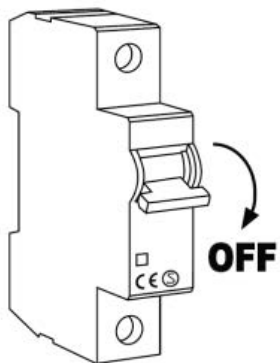

2

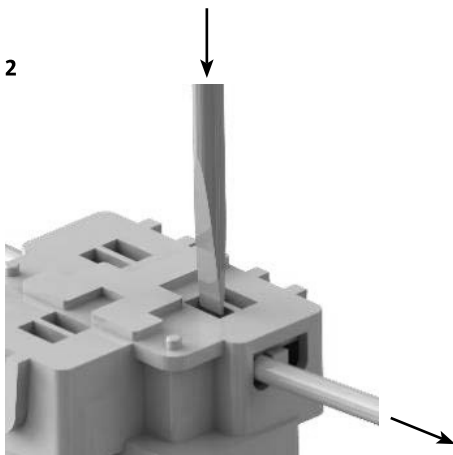

## SÄKERHETSANVISNINGAR

- Flera grenuttag får inte anslutas till varandra.
- Grenuttaget får inte övertäckas.



## RESPEKT FÖR EL!

**Nyinstallationer och utökning av befintliga anläggningar ska alltid utföras av behörig installatör. Vid nödvändig kännedom (i annat fall kontakta elinstallatör) får du byta strömbrytare, vägguttag samt montera stickproppar, skarvsladdar och lamphållare. Felaktig montering kan leda till livsfara och brandrisk.**

## VARNING!

**Denna produkt är endast avsedd för fast anslutning.**

## SYMBOLER

	Läs bruksanvisningen.
	Godkänd enligt gällande direktiv/förordningar.
	Uttjänt produkt ska sorteras som elavfall.

## TEKNISKA DATA

Märkspänning	230 V ~ 50 Hz
Mått	95 x 95 mm
Ström	6 A

## MONTERING

### INSTALLATION

1. Utför de elektriska anslutningarna. Montera fästplattan på vägghuset med skruvar.

2. Sätt på kåpan och dra åt skruven.

### BILD 1

### *Frigöring av kåpa*

Frigör av kåpan enligt bilder.

### BILD 2

### *Bortkoppling av ledare*

### BILD 3

## SIKKERHETSANVISNINGER

- Flere grenuttak må ikke kobles til hverandre.
- Grenuttaket må ikke tildekkes.



## RESPEKT FOR EL!

**Kan kun installeres av en registrert installasjonsvirksomhet. Det kan oppstå livsfare og øke brannfaren dersom arbeidet ikke er riktig utført.**

## ADVARSEL!

**Kun for fast montering.**

## SYMBOLER

	Les bruksanvisningen.
	Godkjent i henhold til gjeldende direktiver/forskrifter.
	Brukt produkt skal sorteres som elektrisk avfall.

## TEKNISKE DATA

Nominell spenning	230 V ~ 50 Hz
Mål	95 x 95 mm
Strøm	6 A

## MONTERING

### INSTALLASJON

1. Utfør de elektriske tilkoblingene. Monter festeplaten på veggboxen med skruer.
2. Sett dekselet på plass og stram skruene.

### BILDE 1

### Løsne deksel

Løsne dekselet som vist på bilder.

### BILDE 2

### Frakobling av lederne

### BILDE 3

## SIKKERHEDSINSTRUKTIONER

- Undlad at forbinde flere stikdåser med hinanden.
- Stikdåsen må ikke dækkes til.



## UDVIS RESPEKT FOR ELEKTRICITET!

**Nye installationer og udvidelser af eksisterende installationer skal altid udføres af en autoriseret installatør. Hvis du har den nødvendige viden (ellers skal du kontakte en elektriker), må du selv udskifte afbrydere og stikkontakter og installere stik, forlængerledninger og fatninger. Forkert installation kan føre til livsfare og brand.**

### ADVARSEL!

**Dette produkt er kun beregnet til fast tilslutning.**

## SYMBOLER

	Læs brugsanvisningen.
	Godkendt i henhold til gældende direktiver/forordninger.
	Udtjente produkter skal bortskaffes som elektrisk affald.

## TEKNISKE DATA

Mærkespænding	230 V ~ 50 Hz
Mål	95 x 95 mm
Strøm	6 A

## MONTERING

### INSTALLATION

1. Udfør de elektriske tilslutninger, og fastgør monteringspladen på vægdåsen med skruer.
2. Sæt dækslet på, og spænd skruen.

### FIGUR 1

### Afmontering af dækslet

Afmonter dækslet som vist.

### FIGUR 2

### Frakobling af ledere

### FIGUR 3

## ZASADY BEZPIECZEŃSTWA

- Nie wolno łączyć ze sobą kilku rozgałęźników.
- Nie wolno przykrywać rozgałęźnika.



## ZACHOWAJ OSTROŻNOŚĆ PODCZAS PRACY Z PRĄDEM!

**Wykonanie nowych instalacji oraz rozbudowanie istniejących należy zawsze zlecać uprawnionemu elektrykowi. Jeśli masz odpowiednią wiedzę (w przeciwnym razie skontaktuj się z elektrykiem), możesz samodzielnie wymieniać przełączniki i gniazda ścienne oraz montować wtyki, przedłużacze i oprawy żarówek. Nieprawidłowy montaż może stanowić zagrożenie dla życia i powodować ryzyko pożaru.**

### OSTRZEŻENIE!

**Wyłącznie do montażu stałego.**

## SYMBOLE

	Przeczytaj instrukcję obsługi.
	Zatwierdzona zgodność z obowiązującymi dyrektywami/rozporządzeniami.
	Zużyty produkt należy zutylizować jako złom elektryczny.

## DANE TECHNICZNE

Napięcie znamionowe	230 V~50 Hz
Wymiary	95 x 95 mm
Prąd	6 A

## MONTAŻ

### INSTALACJA

1. Wykonaj przyłącza. Używając śrub, zamontuj płytkę mocującą na puszcze ściennej.
2. Nałóż obudowę i dokręć śrubę.

#### RYS. 1

### Zdejmowanie obudowy

Zdejmij obudowę zgodnie ze wskazówkami na rysunku.

#### RYS. 2

### Odłączanie przewodów

#### RYS. 3

## SAFETY INSTRUCTIONS

- Do not connect power strips to each other.
- Do not cover the power strip.



## ELECTRICAL SAFETY

**New installations and extensions to existing systems should always be carried out by an authorised electrician. If you have the necessary experience and knowledge (otherwise contact an electrician), you can replace power switches and wall sockets, fit plugs, extension cords and light sockets. Incorrect installation can result in fatal injury and the risk of fire.**

### WARNING!

**Only for permanent installation.**

## SYMBOLS

	Read the instructions.
	Approved in accordance with the relevant directives.
	Recycle discarded product as electrical waste.

## TECHNICAL DATA

Rated voltage	230 V ~ 50 Hz
Size	95 x 95 mm
Current	6 A

## ASSEMBLY

### INSTALLATION

1. Connect the wires. Fit the attachment plate on the wall box with the screws.
2. Put on the casing and tighten the screw.

FIG. 1

### Releasing the casing

Release the casing as shown.

FIG. 2

### Disconnection of the conductors

FIG. 3

## SICHERHEITSHINWEISE

- Mehrfachsteckdosen dürfen nicht miteinander verbunden werden.
- Die Mehrfachsteckdose darf nicht verdeckt werden.



## ACHTUNG, STROM!

**Neuinstallationen und Erweiterungen bestehender Anlagen müssen immer von einem zugelassenen Installateur durchgeführt werden. Bei ausreichendem Know-how können Schalter und Steckdose selbst ausgetauscht sowie Stecker, Verlängerungskabel und Lampenfassung montiert werden. Andernfalls eine Elektrofachkraft beauftragen. Bei falscher Montage besteht Lebens- und Brandgefahr.**

## WARNUNG!

**Das Produkt ist ausschließlich zur festen Installation vorgesehen.**

## SYMBOLE

	Die Bedienungsanleitung lesen.
	Zulassung gemäß den geltenden Richtlinien/Verordnungen.
	Altprodukte müssen als Elektroschrott entsorgt werden.

## TECHNISCHE DATEN

Nennspannung	230 V ~ 50 Hz
Maße	95 x 95 mm
Strom	6 A

## MONTAGE

### INSTALLATION

1. Die elektrischen Verbindungen herstellen. Die Befestigungsplatte mit Schrauben an der Wanddose montieren.
2. Abdeckung aufsetzen und die Schraube anziehen.

### ABB. 1

### Lösen der Abdeckung

Abdeckung gemäß Abbildungen lösen.

### ABB. 2

### Entfernen der Leiter

### ABB. 3

## TURVALLISUUSOHJEET

- Useita haarapistorasioita ei saa kytkeä toisiinsa.
- Haarapistorasiasia ei saa peittää.



## VARO SÄHKÖÄ!

**Uudet asennukset ja olemassa olevien asennusten laajennukset saa tehdä vain valtuutettu asentaja. Jos sinulla on tarvittavat tiedot (muussa tapauksessa ota yhteyttä sähköasentajaan), voit vaihtaa kytkimet, pistorasiat ja asentaa pistotulpat, liitosjohdot ja lampunpimitet. Virheellinen asennus voi aiheuttaa hengenvaaran ja tulipalon.**

## VAROITUS!

**Tämä tuote on tarkoitettu vain kiinteään asennukseen.**

## SYMBOLIT

	Lue käyttöohje.
	Hyväksytty voimassa olevien direktiivien/säädösten mukaisesti.
	Käytöstä poistettu tuote on lajiteltava sähköromuksi.

## TEKNISET TIEDOT

Nimellisjännite	230 V ~ 50 Hz
Mitat	95 x 95 mm
Virta	6 A

## ASENNUS

### ASENNUS

1. Tee sähkökytkennät. Kiinnitä asennuslevy seinärasiaan ruuveilla.

2. Aseta kansi paikalleen ja kiristä ruuvi.

### KUVA 1

### Kannen vapauttaminen

Irrota kansi kuvien mukaan.

### KUVA 2

### Johtimien irrottaminen

### KUVA 3

## CONSIGNES DE SÉCURITÉ

- Ne raccordez pas plusieurs bandes d'alimentation entre elles.
- Ne couvrez pas la bande d'alimentation.



## SÉCURITÉ ÉLECTRIQUE

**Les installations neuves et les extensions d'installations existantes doivent toujours être effectuées par un installateur agréé. Vous pouvez, si vous possédez les reconnaissances requises, remplacer les interrupteurs, les prises murales, poser des fusibles, des rallonges et des douilles d'ampoule. Autrement, faites appel à un électricien. Une installation incorrecte peut entraîner un danger de mort et un risque d'incendie.**

### ATTENTION !

**Ce produit est destiné uniquement à une installation fixe.**

## PICTOGRAMMES

	Lisez le mode d'emploi.
	Homologué selon les directives/règlements en vigueur.
	Le produit en fin de vie doit être traité comme un déchet d'équipement électrique et électronique.

## CARACTÉRISTIQUES TECHNIQUES

Tension nominale	230 V ~ 50 Hz
Dimensions	95 x 95 mm
Courant	6 A

## MONTAGE

### INSTALLATION

1. Effectuez les connexions électriques. Fixez la plaque de montage sur le boîtier mural à l'aide de vis.
2. Posez le couvercle et serrez la vis.

FIG. 1

### *Retrait du couvercle*

Retirez le couvercle comme indiqué sur les illustrations.

FIG. 2

### *Déconnexion des conducteurs*

FIG. 3

## VEILIGHEIDSIINSTRUCTIES

- Meerdere verdeelstekkers mogen niet op elkaar worden aangesloten.
- De verdeelstekker mag niet worden afgedekt.

## WEES VOORZICHTIG MET ELEKTRICITEIT!

**Nieuwe installaties en uitbreidingen van bestaande installaties moeten altijd worden uitgevoerd door een bevoegde installateur. Indien u beschikt over voldoende kennis, kunt u de schakelaar of het stopcontact vervangen of de stekker, een verlengsnoer en de lamphouder monteren. Als u niet over voldoende kennis beschikt, schakelt u een bevoegd elektricien in. Een onjuiste installatie kan leiden tot levensgevaar en het risico op brand.**

## WAARSCHUWING!

**Dit product is uitsluitend bedoeld voor vaste aansluiting.**

## SYMBOLEN

	Lees de gebruiksaanwijzing.
	Goedgekeurd volgens de geldende richtlijnen/verordeningen.
	Het afgedankte product moet worden gescheiden als elektrisch afval.

## TECHNISCHE GEGEVENS

Nominale spanning	230 V ~ 50 Hz
Afmetingen	95 x 95 mm
Stroom	6 A

## MONTAGE

### INSTALLATIE

1. Installeer de elektrische aansluitingen. Monteer de bevestigingsplaat met de schroeven op de muurcontactdoos.
2. Plaats de kap en draai de schroef vast.

#### AFB. 1

### *Kap losmaken*

Maak de kap los overeenkomstig de afbeeldingen.

#### AFB. 2

### *Geleider loskoppelen*

#### AFB. 3





