



**JPV 900, JPP 1300, JPV 1300, JPV 1300 B,  
JPV 1300 INOX, JPV 1500, JPV 1500 B**



- DE** \_\_\_\_\_ **GEBRAUCHSANWEISUNG**
- HU** \_\_\_\_\_ **HASZNÁLATI UTASÍTÁS**
- GB** \_\_\_\_\_ **OPERATING INSTRUCTIONS**
- FR** \_\_\_\_\_ **MANUEL UTILISATEUR**
- RO** \_\_\_\_\_ **INSTRUCTIUNI DE UTILIZARE**
- CZ** \_\_\_\_\_ **NÁVOD K OBSLUZE**
- SK** \_\_\_\_\_ **UŽIVATEĽSKÁ PRÍRUČKA**
- BG** \_\_\_\_\_ **ИНСТРУКЦИЯ ЗА УПОТРЕБА**
- PL** \_\_\_\_\_ **INSTRUKCJA OBSŁUGI**
- HR** \_\_\_\_\_ **UPUTE ZA UPOTREBU**
- RU** \_\_\_\_\_ **РУКОВОДСТВО ПО ЭКСПЛУАТАЦИИ**
- IT** \_\_\_\_\_ **MANUALE D'USO**
- SE** \_\_\_\_\_ **BRUKSANVISNING**
- NO** \_\_\_\_\_ **BRUKSANVISNING**



---

## **GEBRAUCHSANWEISUNG**

### **ACHTUNG!!!**

**Dieses Gerät kann Kindern ab 8 Jahren und darüber sowie von Personen mit verringerten physischen, sensorischen oder mentalen Fähigkeiten oder Mangel an Erfahrung und Wissen benutzt werden, wenn sie beaufsichtigt oder bezüglich des sicheren Gebrauchs des Gerätes unterwiesen wurden und die daraus resultierenden Gefahren verstehen. Kinder dürfen nicht mit dem Gerät spielen. Reinigung und Benutzer-Wartung dürfen nicht von Kindern ohne Beaufsichtigung durchgeführt werden.**

## GEBRAUCHSANWEISUNG

**1. BESTIMMUNG, ANWENDUNGSBEREICH****ACHTUNG! Diese Geräte dürfen nur im Haushalt zu Haushaltzwecken eingesetzt werden!**

Die von der Fa. ELPUMPS KFT. erzeugten Pumpen, Type JPV 900 und JPV 1300 (Wasserstrahlpumpen) sind für die Förderung reines Wassers oder über ähnliche Eigenschaften verfügender nicht aggressiver Flüssigkeiten geeignet. Sie können bei der Bedarfserfüllung an Trinkwasser und andere Gebrauchswasser der Haushalte z.B. Bewässerung, Sprengen, Tierhaltung, sowie beim Pumpen des zu Industriezwecken dienenden Wassers auch noch aus gashaltigen Brunnen ausgezeichnet eingesetzt werden.

**2.) TECHNISCHE DATEN**

Typ	JPV 900	JPP 1300 F	JPV 1300 JPV 1300 B	JPV 1300 INOX	JPV 1500 JPV 1500 B	JPV 2000 JPV 2000 B	
Gewicht	13 kg	12 kg	14 kg	12 kg	15 kg	24,5 kg	
Drehrichtung, gesehen von der Pumpe	links						
Berührungsschutzklasse	IPX4						
Betriebsart	S I ständig						
Max. Gesamtdruckhöhe	42 m	47 m	47 m	48 m	48 m	48 m	
Max. Saughöhe	9 m						
(Betriebs-) kondensator ( $\mu\text{F}/\text{V}$ )	16 /450	20/450	20/450	20/450	25/450	40/450	
Anzahl der Laufräder (Stck)	1						
Nennspannung	230 V ~						
Betriebsfrequenz	50 Hz						
Schutz	IPX4						
Betriebslage	horizontal						
Druckstutzenanschluß	1"	1"	1"	1"	1"	1 ½"	
Die der max. Gesamthubhöhe gehörende	Leistungsaufnahme	900 W	1300 W	1300 W	1300 W	2000 W	
	Stromaufnahme	3,9 A	4,3 A	4,3 A	4,3 A	6,8 A	
	Drehzahl	2700 1/min					
	Wasserförderung	62 l/min	75 l/min	90 l/min	90 l/min	105 l/min	170 l/min
Geräuschniveau (in 1,5 m Entfernung) (LwA)	75 dB	90 dB	90 dB	87 dB	90 dB	90 dB	
LpA	67 dB	82 dB	82 dB	79 dB	82 dB	82 dB	

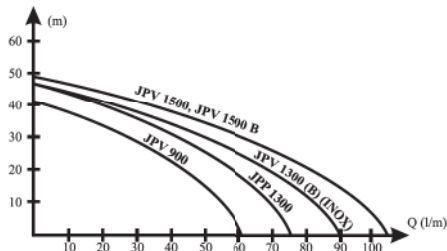

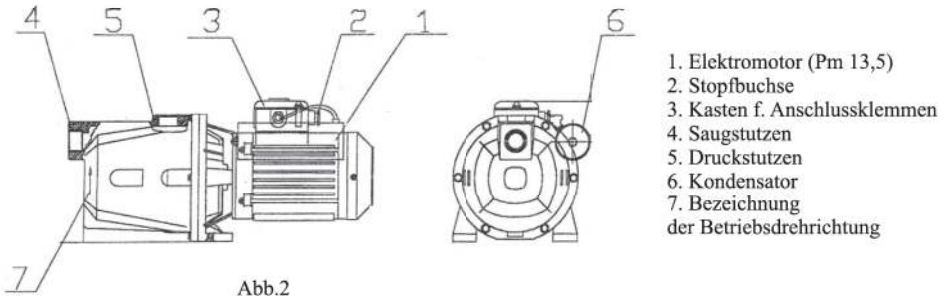

### 3. AUFBAU, FUNKTION

Die Pumpe hat einen einfachen Aufbau.

Der Antriebsmotor ist ein einphasiger Asynchronmotor mit Kondensator und Kugellager. Das Pumpengehäuse ist aus Stahlguss, bei Inox Ausführung eine korrosionsbeständige Stahlplatte, die anderen Bauteile sind aus Kunststoff, das Laufrad wurde aus einem der Erosionsverschleiß aus der Flüssigkeit gut widerstehenden Kunststoff (Noryl) gefertigt. Die Pumpeneinheit schließt sich an den speziell ausgestalteten Schild des Laufrades, so gelangte das Laufrad direkt auf die korrosionsfeste Stahlwelle des Motors. Die Wellendichtung der Pumpeneinheit wird durch eine axiale Dichtung sichergestellt. Die durch den axialen Dichtungsring unordnungswidrig durchfließende Flüssigkeit kann zwischen der Pumpeneinheit und dem Motor ins Freie kommen, damit sie die Beschädigung melden kann. Der Saugstutzen verfügt über ein horizontal, der Druckstutzen ein vertikal anschließendes Gewinde „C1“.

### 4. INBETRIEBSETZUNG, BETRIEB

Die Pumpe soll in jedem Fall waagrecht in einer optimalen Nähe von der Wassergewinnungsstelle angebracht werden! Wenn der vertikal gemessene Abstand zwischen dem Wasserstand des Brunnens und dem Saugstutzen der Pumpe größer als 9 m ist, kann das Wasser um 1-2 m tiefer ausgesaugt werden, wenn die Pumpe in einem Schacht in der Nähe des Brunnens montiert ist. (Abb. 3)

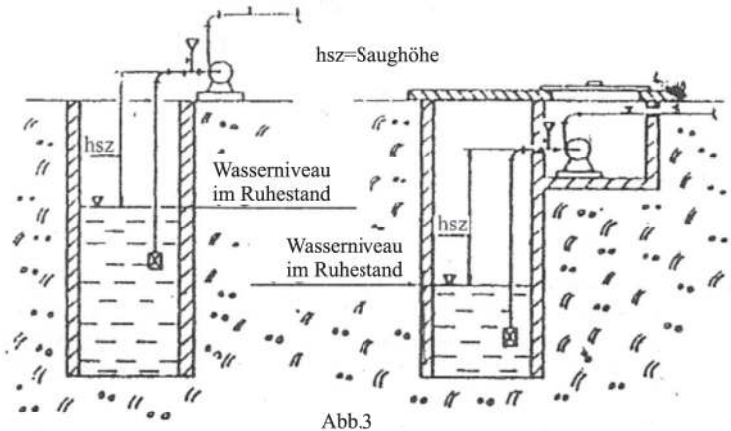

Wegen der Frostgefahr ist es zweckmäßig, die Pumpe und ihr Wasserförderungsrohrsystem unter der Frostgrenze zu verlegen und anzubringen!

Ist wegen der Umstände der Installation der Ausbau eines Schachtes notwendig, soll dieser so ausgestaltet werden, dass für die Reparaturarbeit durchführende Person genügender Platz zur Verfügung stehen soll. In die Wand des Schachtes soll eine fixe Leiter eingebaut werden. Man muss für den Schutz des Schachtes gegen das Grundwasser und die Belüftung sowie für die Zuschließbarkeit des Schachtes sorgen!

Die Installation der Pumpe direkt im Brunnen ist unfallgefährlich und deshalb ist es **VERBOTEN!**

Der elektrische Anschluss und Schutz des Motors müssen nach den Vorschriften erfolgen. Die Installation darf nur vom Fachmann durchgeführt werden!

Der elektrische Anschluss muss hinsichtlich des Berührungsschutzes den Vorschriften der einschlägigen Normen entsprechen.

Die Leitung der Saugseite muss aus einem Rohr 1" so verlegt werden, dass ihr höchster Punkt bei dem Saugstutzen der Pumpe liegt, dort soll eine „T“- Verzweigung eingebaut werden. In deren nach oben gedrehten Zweig sollen ein Absperrventil sowie ein Auffülltrichter eingebaut werden.

Die maximale Saughöhe der Pumpeneinrichtung beträgt 9 m, daher muss auf der Betriebsstelle der Abstand zwischen dem Saugstutzen und dem Brunnen niedriger als 9 m sein!

Im Interesse der Vermeidung von „Belüftung“ infolge des Absaugens des Wasserstandes muss das Saugrohr länger als 9 m sein. Falls es sich herausstellt, dass im Saugsystem 1 Stk. 90°-Bogenstück und 1 Stk. „T“-Stück zu wenig sind, ist es zur Gestaltung der notwendigen Brüche (Bögen) erforderlich, sog. „Bogenstücke“ einzubauen, denn die Verwendung von Bogenstücken die Reibungsverluste erhöht und so die Saugfähigkeit reduziert.

Der horizontale Strang des Saugrohres soll eine Neigung von 6% aufweisen.

Das am vorderen Teil des auf der Druckseite der Pumpe angeschlossenen Rohrsystems eingebaute Absperrventil verhindert die Rückströmung des Wassers im Falle der Demontage der Pumpe.

## **5. DER ELEKTRISCHE ANSCHLUSS DER PUMPE**

Der elektrische Anschluss der Pumpe an das Spannungsnetz darf nur von einem Fachmann vorgenommen werden! Zum Aus- und Einschalten der Pumpe darf ausschließlich ein Netzabtrennschalter eingebaut werden, der die gleichzeitige Abtrennung jedes Pols sicherstellt und Abstand (Luftspalte) der Kontakte beim Abschalten größer als 3 mm ist. Wir schlagen die Verwendung vom Stecker z.B. Typ Dkf 162-b mit Leuchtschalter vor!

Sie können durch den Anschluss dieses Steckers an die Steckdose sowie durch die in „T“- Stellung Kippen der Schaltertaste die Pumpe unter Spannung setzen!

Der Betriebszustand der Pumpe wird auch durch den leuchtenden Schalter gemeldet.

Der Stecker darf nur an eine mit Schutzerdung versehene Steckdose angeschlossen werden!

Im Interesse des sicheren Anschlusses muss vor der Steckdose ein Kleinunterbrecher, Bezeichnung B oder G, verwendet werden, dessen Daten sind: beim Typ JP 50 6A 380 V, beim Typ JP 60 10A, 380V! Der Netzanschluss darf nur auf trockenen und geschützten Stellen erfolgen! Dem Netz soll ein empfindlicher Stromschutzschalter (Fi Relais, 30 mADIN VDE01100T739) angeschlossen werden!

## **6. EINSTELLUNG, FUNKTIONSPROBEN**

Vor dem Starten der Pumpe muss die Saugleitung durch den in die „T“- Verzweigung eingebauten Trichter mit Wasser aufgefüllt werden! Die Auffüllung soll solange durchgeführt werden bis die Luft in Form der Luftblasen aus dem Rohrsystem entweicht. Während der Auffüllung verdrehen Sie ein paar Mal die Motorwelle in Gegenrichtung der Betriebsdrehrichtung des Motors!

Dabei entweicht die im Pumpengehäuse vorhandene Luft durch die Auffüllöffnung und zur gleichen Zeit ersetzen Sie das fehlende Wasser! Nach einer kurzen Wartezeit von 1- bis 2 Minuten können Sie das Auffüllventil schließen, wenn sich der Wasserstand nicht mehr ändert.

## **7. REGULIERUNGSVORGÄNGE**

Vor der Inbetriebnahme vergewissern Sie sich davon, ob die Pumpe in die Betriebsdrehrichtung leicht verdrehen lässt.

Mit Hilfe des Schlitzes, der Bohrung oder der Blattung am Wellenende des Motors (die Gestaltung des Wellenendes ist von der Herstellzeit der Pumpe abhängig) auf der Seite des Motorventilators und mit Hilfe eines

Schraubenziehers oder anderen Hilfsmittels verdrehen Sie den Rotor der Pumpe in die Betriebsdrehrichtung, die mit einem Pfeil gekennzeichnet ist.

**VORSICHT!** Das Verdrehen des Motors darf nicht mit Hilfe des Kunststoffventilators erfolgen, denn dieser kann zusammenbrechen!

Es ist Verboten, den Motor nach dem Abnehmen des Ventilatorgehäuses einzuschalten, denn es ist gefährlich!

Es ist nicht empfohlen, die Pumpe ohne Wasser (trocken) laufen zu lassen, denn die Wellendichtung kann beschädigt werden.

Wenn Sie alles nach den Anweisungen durchführen, startet die Pumpe nach dem Einschalten des Schalters Dk1 162 b und beginnt mit der Wasserförderung.

## 8. KONTROLLE

Bevor Sie mit der Inbetriebsetzung der Pumpe beginnen, kontrollieren Sie sorgfältig noch einmal die Dichtungen! Kontrollieren Sie die in Reihe geschalteten Schutzsicherungen des Motors, ob diese vom richtigen Typ und Wert sind!

## 9. WARTUNG, LAGERUNG UND TRANSPORT

Die von Fa. ELPUMPS KFT. erzeugten Pumpen sind von einem sehr einfachen Aufbau. Im Falle einer geeigneten Installation funktionieren diese zuverlässig.

Jedoch ist es sinnvoll, wenigstens einmal im Jahr die Dichtung (Hanfwerk oder Teflon) des am unteren Ende des Saugrohres angebrachten Fußventils zu kontrollieren. Die Richtigkeit der Dichtung ist sehr wichtig! Das Fußventil ist ein wichtiger Teil des Wasserentnahmesystems. Im Falle des harten oder sandhaltigen Wassers soll die Kontrolle auch häufiger vorgenommen werden! Bei einem vorschriftsmäßigen Betrieb beansprucht die Pumpe keine besondere Instandhaltung.

Die Motorlager sind mit Fettschmierung versehen, die Füllmenge des Fettes sichert bis 1500 Betriebsstunden die entsprechende Schmierung der Lager. Die Pumpe muss bei Frostgefahr durch das geeignete Lösen der Befestigungsschrauben des Pumpendeckels entwässert werden! Sollte die Förderleistung der Pumpe abnehmen, so erfolgt das vermutlich wegen der Beschädigung des Laufrades. Wenn das Laufrad Risse hat, gebrochen ist oder an der Welle schwabbelt, muss es ausgetauscht werden!

**WICHTIG!** Vor der Instandhaltung und Wartung der Pumpe muss diese spannungsfrei gemacht werden! Das erfolgt durch das Ausziehen des Steckers!

Wenn die Installation der Pumpe auf einer solchen Stelle erfolgte, wo die menschliche Aufsicht nicht vorhanden ist (z.B. Wochenendgarten), soll die Pumpe vor dem Verlassen des Ortes vom elektrischen Netz genommen werden! Für Lagerung sowie beim Transport auf längerer Strecke ist es sinnvoll, das Gerät in einen Packkarton zu legen, der die Pumpe vor der Beschädigung schützt.

Wir möchten Sie darauf aufmerksam machen, dass die Pumpe vor der Lagerung oder der Außerbetriebsetzung für längere Zeit entwässert werden muss!

## 10. ARBEITSSCHUTZVORSCHRIFTEN

**„Dieses Gerät wurde nicht zur Benutzung von physisch, sinnlich oder geistig behinderten Personen bzw. die über keine Erfahrungen oder Kenntnisse verfügenden Personen (inklusive Kinder) bestimmt, bis auf, wenn sie von einer solchen Person überwacht oder bezüglich der Benutzung des Gerätes informiert werden, der gleichzeitig auch für ihre Sicherheit verantwortlich ist.**

**Bei Kindern ist die Überwachung empfohlen, um zu sichern, dass die Kinder nicht mit dem Gerät spielen.“**

- Das Gerät darf nur einem standardmäßig mit Berührungsschutz versehenen Netz angeschlossen werden!
- Im Falle des Vorkommens von Ordnungswidrigkeiten während des Betriebs, bei Instandhaltungs- und Wartungsarbeiten oder im Falle einer Außerbetriebsetzung muss der Stecker aus der Steckdose des elektrischen Netzes ausgezogen werden!
- Sämtliche Instandhaltungsarbeiten, Montagearbeiten, oder Reparatur dürfen nur an dem vom Netz abgetrennten Gerät vorgenommen werden, einschließlich auch der Netzleitung! Die Reparaturarbeiten dürfen nur vom Fachmann durchgeführt werden!
- Es ist verboten, das Gerät im Schwimmbecken oder Gartenbecken einzusetzen!

### 11. DIE GARANTIE AUSSCHLIESSENDE UMSTÄNDE

- Ablauf der Garantiedauer,
- Ausbesserungen auf dem Garantieschein und dem Datenschild,
- Gewaltige Eingriffe, Riss und Bruch der Ersatzteile (z.B.: wegen Frost)
- Verstopfungen und starker Verschleiß durch verschmutzte, sandhaltige oder schlammhaltige Flüssigkeiten .

Die Fa. ELPUMPS KFT. behält sich das Recht vor, bezüglich der Herstellung und Bedienungsanweisung des Geräts Änderungen vorzunehmen.

Wir sichern die Reparatur des Gerätes durch die im dem Garantieschein beigelegten Anschriftenverzeichnis aufgeführten Servicestellen auf dem ganzen Gebiet des Landes zu.

### 12. Entsorgung der überflüssigen elektrischen und elektronischen Geräte als Müll (Anwendbar im selektiven Abfallsammelsystem der Europäischen Union und sonstigen Länder)



Dieses Symbol zeigt auf dem Gerät oder auf der Verpackung das, dass das Produkt nicht als Hausmüll behandelt werden soll. Bitte geben Sie es auf der zur Sammlung elektrischer und elektronischer Geräte bestimmten Sammelstelle ab. Durch Entsorgung Ihres überflüssig gewordenen Produktes beugen Sie die Beschädigung der Umwelt und der menschlichen Gesundheit vor, die erfolgen würde, wenn Sie der richtigen Entsorgungsmethode nicht folgen würden. Die Wiederverwendung der Stoffe hilft bei Aufbewahrung der Naturressourcen. Für die Wiederverwendung des Produktes wenden Sie sich für weitere Information an die nach ihrem Wohnort zuständigen Behörden, die örtliche Müllsammelstelle oder das Geschäft, in dem Sie das Produkt gekauft haben.

#### Informationen bezüglich der Verpackungsmaterialien:

Die verbrauchten Verpackungsmaterialien sollen in die dem Material entsprechende Müllsammelstelle geworfen werden.

### 13. ERKLÄRUNG

Die Firma ELPUMPS KFT.

4900 Fehérgyarmat

Szatmári út 21.

Ungarn

bestätigt hiermit die CE-Konformität des obigen Produktes sowie, dass es den auf dem Datenschild und in der „Gebrauchsanweisung“ mitgeteilten technischen Daten entspricht.

---

## VÁSÁRLÁSI TÁJÉKOZTATÓ

Ön egy korszerűen formatervezett, gazdaságos üzemű, környezetbarát terméket vásárolt.

A termék tervezésénél fokozott figyelmet fordítottunk arra, hogy olyan alapanyagokat alkalmazzunk, amelyek feldolgozása során a gyártástechnológiai folyamatok a környezetet nem károsítják. A termék használata során az egészségre, környezetre káros anyagok nem szabadulnak fel és elhasználódása után újra hasznosíthatók, visszaforgathatók környezetszennyezés nélkül.

Tudnia kell, hogy az Ön által megvásárolt készülék - életciklusa utánbomlási termékeivel a környezetet, elsősorban a talajt és a talajvizet károsíthatja.

Ezért kérjük, hogy az elhasználódott terméket ne tegye a kommunális hulladékok közé.

Az elhasználódott termék elhelyezésével kapcsolatos információkat az áruházakban, az értékesítő helyeken, önkormányzatoknál valamint honlapunkon kaphat.

Az elhasználódott termék szakszerű kezelésével, újrahasznosításával közösen segítsük elő a környezetünk megóvását!

### HASZNÁLATI ÚTMUTATÓ

#### **FIGYELEM!!!**

**Ezt a készüléket gyermekek 8 éves kortól használhatják. Az olyan személyek, akik csökkent fizikai, érzékelési vagy szellemi képességekkel rendelkeznek, vagy akiknek a tapasztalata és a tudása hiányzik, csak abban az esetben használhatják, ha az felügyelet mellett történik, vagy a készülék biztonságos használatára vonatkozó útmutatást kapnak, és megértik a használatból adódó veszélyeket. Gyermekek nem játszhatnak a készülékkel. A készülék tisztítását vagy felhasználói karbantartását gyermekek csak felügyelet mellett végezhetik.**

#### **1. RENDELTETÉS, ALKALMAZÁSI TERÜLET**

**FIGYELEM! Ez a készülék csak háztartásban, háztartási célra használható!**

Az ELPUMPS KFT. által gyártott JPV... (vízsugár) szivattyú tiszta víz, vagy hozzá hasonló tulajdonságokkal rendelkező, nem agresszív folyadékok szállítására alkalmas. Kiválóan használhatók háztartások ivóvíz szükségleteinek és egyéb használati vizeinek (öntözés, locsolás, állattartás) biztosítására még gázos kutakból is.

**2.) MŰSZAKI ADATOK**

Típus	JPV 900	JPP 1300 F	JPV 1300 JPV 1300 B	JPV 1300 INOX	JPV 1500 JPV 1500 B	JPV 2000 JPV 2000 B	
Tömeg	13 kg	12 kg	14 kg	12 kg	15 kg	24,5 kg	
Forgásirány, szivattyú felől nézve	bal						
Érintésvédelmi osztály	IPX4						
Üzem jellege	S1 állandó						
Max. összemelő magasság	42 m	47 m	47 m	48 m	48 m	48 m	
Max. szívómagasság	9 m						
Kondenzátor (üzemi) (µF/V)	16 /450	20/450	20/450	20/450	25/450	40/450	
Járókerék száma (db)	1						
Névleges feszültség	230 V ~						
Üzemi frekvencia	50 Hz						
Védettség	IPX4						
Üzemi helyzet	vízszintes						
Szívó / nyomócsonk mérete	1"	1"	1"	1"	1"	1 ½"	
Maximális összemelő magassághoz tartozó	Teljesítmény felv.	900 W	1300 W	1300 W	1300 W	1500 W	2000 W
	Áramfelvétele	3,9 A	4,3 A	4,3 A	4,3 A	6,8 A	8,2 A
	Fordulatszám	2700 1/min					
	Vízszállítás	62 l/min	75 l/min	90 l/min	90 l/min	105 l/min	170 l/min
Zajszint (1,5 m távolságban) (LwA)	75 dB	90 dB	90 dB	87 dB	90 dB	90 dB	
LpA	67 dB	82 dB	82 dB	79 dB	82 dB	82 dB	

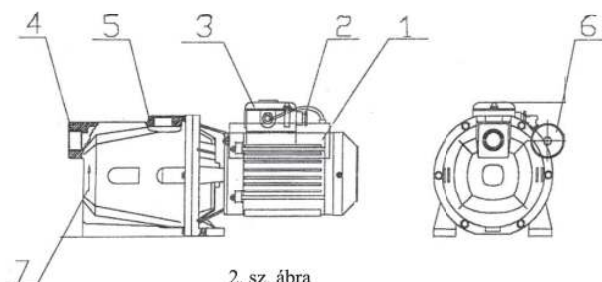
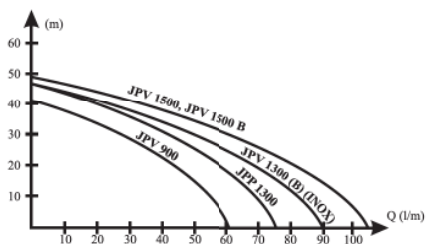

1. Villamos motor (Pm 13,5)
2. Tömszelence
3. Kapocsház
4. Szívócsonk
5. Nyomócsonk
6. Kondenzátor
7. Üzemi forgásirány jele

2. sz. ábra

**3. FELÉPÍTÉS, MŰKÖDÉS**

A szivattyú egyszerű felépítésű készülék.

Meghajtó motorja egyfázisú üzemi kondenzátoros, golyós csapágyazású, aszinkron motor. A szivattyúház acélöntvény, INOX kivitel esetén korrózióálló acéllemez, egyéb alkatrészek műanyagból, a járókerék a folyadék eróziós koptatásának jól ellenálló műanyagból (noryl) készül. A ...B jelű kivitelek lapátkereke bronz. A szivattyú egység

a villamos motor speciálisan kiképzett pajszára csatlakozik, így a járókerék közvetlenül a motor korrózióálló acél tengelyére kerül. A szivattyú egység tengelytömítését axiális tömítés látja el. Az axiális tömítőgyűrűn rendszeresen átjutó folyadék a szivattyú egység és a motor között a szabadba juthat, jelezve a meghibásodást. A szívócsonk vízszintes, a nyomócsonk függőleges csatlakozású C1" menettel rendelkezik.

#### 4. ÜZEMBE HELYEZÉS, ÜZEMELTETÉS

A szivattyú minden esetben vízszintes elrendezéssel, optimális közelségben legyen elhelyezve a víznyerő helyhez! Ha a kút víztükrének szintje és a szivattyú csonkja között függőlegesen mért távolság 9 méternél több, a szivattyút a kút közelében kialakított aknába telepítve 1-2 méterrel mélyebbről is felhozható a víz. (3. sz. ábra)

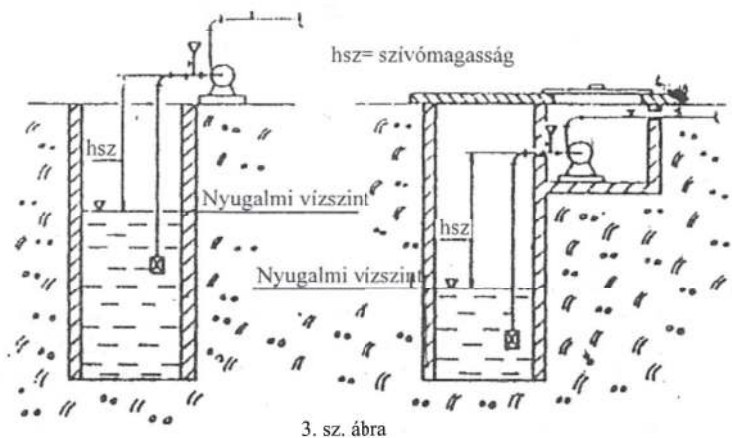

A szivattyút és vízszállító csőrendszerét a fagyveszély miatt célszerű a fagyhatár alá helyezni!

Ha a telepítés körülményei miatt akna kiépítése szükséges, annak kialakítása olyan legyen, hogy a szivattyú karbantartásához, esetleges javításához a munkát végző személy részére elegendő hely álljon rendelkezésre. Az akna falába fixen beépített létrát kell elhelyezni. Gondoskodni kell az akna talajvíz elleni védelméről és szellőztetéséről, valamint lezárhatóságáról!

A szivattyú berendezést közvetlenül a kútba telepíteni balesetveszélyes, ezért **TILOS!**

A motor villamos bekötését, védelmét az előírtak szerint kell elvégezni. A telepítést csak szakember végezheti! Az elektromos hálózatra való bekötés érintésvédelmi szempontból feleljen meg az ide vonatkozó szabványok előírásainak! A szívóoldali vezeték 1"-os csőből alakítandó ki úgy, hogy a legmagasabb pontja a szivattyú szívócsonkjánál legyen, ahová egy T elágazót kell közbeiktatni. Ennek felfelé fordított ágába elzáró szelepet, valamint feltöltő tölcsért szükséges beépíteni.

A szivattyú berendezés maximális szívómagassága 9 méter, ezért az üzemelés helyén a szívócsonc és a kút közötti távolságnak ennél kisebbnek kell lennie! A vízszint leszívása miatt kialakuló levegősődés elkerülése érdekében a szívócsövet 9 méternél hosszabbra kell elkészíteni. Amennyiben a szívórendszerben 1 db 90°-os ív és 1 db T idom kevésnek bizonyul, a szükséges törések (hajlatok) kialakításához tanácsos ún. ívidomokat alkalmazni, mert a könyök-idomok alkalmazása növeli a súrlódási veszteségeket, így csökkenti a szívóképességet.

A szívócső vízszintes szakaszának lejtése 6%-os legyen.

A szivattyúhoz a nyomóoldalon csatlakoztatott csőrendszer elejére beépített elzáró szelep megakadályozza a víz visszaáramlását a szivattyú leszerelése esetén.

## 5. A SZIVATTYÚ VILLAMOS BEÜZEMELÉSE

A szivattyú hálózati csatlakozó dugóját csak védőföldeléses aljzathoz szabad csatlakoztatni!

A biztonságos bekötés érdekében az aljzat elé zárlatvédelemként B, vagy G jelű kismegszakítót kell alkalmazni, melyek értékei: JPV 900 típusnál 6 A, a többi típusnál 10 A! A hálózati csatlakozás csak száraz, védett helyen történhet! A hálózatba be kell kötni egy érzékeny áram-védőkapcsolót (Fi relé 30mA DIN VDE 01100T739)!

A szivattyú ki-be kapcsolására kizárólag a beépített hálózati leválasztó kapcsoló szolgál, amelyik minden pólus egyidejű megszakítását biztosítja és kikapcsoláskor a kapcsoló érintkezőinek távolsága (légköze) 3 mm-nél nagyobb. A kapcsoló billentyűjének „I” helyzetbe állításával helyezheti feszültség alá a szivattyút.

A szivattyú „üzem” állapotát a kapcsoló kivilágított állapota is jelzi.

A csatlakozó dugót csak védőföldeléses aljzathoz szabad csatlakoztatni!

## 6. BEÁLLÍTÁS, MŰKÖDÉSI PRÓBÁK

A szivattyú berendezés indítása előtt a szívóvezetékét a „T” elágazóba épített tölcseren keresztül teljesen fel kell tölteni vízzel! A feltöltést mindaddig végezzük, amíg a levegő buborékok formájában a csőrendszerből el nem távozik.

Ekkor a szivattyúházban bennmaradó levegő a feltöltő nyíláson át eltávozik, ezzel egyidőben a hiányzó vizet pótoljuk! Rövid 1-2 perces várakozás után, ha a víz szintje már nem változik, elzárhatjuk a feltöltő szelepet!

## 7. BESZABÁLYOZÁSI MŰVELETEK

Üzembe helyezés előtt győződjünk meg arról, hogy a szivattyú az üzemi forgásirányba könnyedén fordul-e? Ezt a motor ventilátor felőli tengelyvégén kiképzett hasíték, furat, vagy lapolás (a gyártás idejétől függően változó tengelyvégi kiképzés) igénybevételével, csavarhúzó, esetleg egyéb segédeszköz segítségével tehetjük.

VIGYÁZAT! A motor forgórészének elforgatását nem szabad a műanyag ventilátort igénybe véve elvégezni, mert eltörhet!

---

A motort a ventilátorbúra levétele után bekapcsolni veszélyes, ezért TILOS!

A szivattyút víz nélkül (szárazon) jártni nem tanácsos, mert a tengelytömítés meghibásodhat. Ha mindent a leírtak szerint végzünk el, a ki-be kapcsoló bekapcsolásával beindul a szivattyú, elkezd a vízszállítás.

## 8. ELLENŐRZÉS

Mielőtt a szivattyú berendezés üzemi működését megkezdenénk, még egyszer gondosan ellenőrizzük a tömítéseket! Nézzük meg, a motor soros védőbiztosítókat, hogy helyes típusúak és értékűek-e!

## 9. KARBANTARTÁS, RAKTÁROZÁS, SZÁLLÍTÁS

Az ELPUMPS KFT. által gyártott szivattyú igen egyszerű felépítésű készülék. Kellő gondossággal elvégzett telepítés esetén megbízhatóan üzemel.

Célszerű azonban legalább évenként ellenőrizni a szívócső alsó végére telepített lábszelep tömítését (kenderkóc vagy teflon). A tömítés épsége nagyon fontos! A lábszelep lényeges része a vízkivételi rendszernek. Az ellenőrzés és karbantartás keményebb, vagy homokos víz esetén gyakrabban is szükséges! A szivattyú előírás szerinti üzemeltetés esetén különleges karbantartást nem igényel. A motor csapágycsapágyai zsírkénésűek, amely zsírtöltet 1500 üzemórát biztosít a csapágyak megfelelő kenését. A szivattyút fagyveszély esetén az erre a célra szolgáló leeresztő csavar kicsavarásával vízteleníteni kell! Amennyiben a szivattyú berendezés szállítási teljesítménye csökken, úgy azt feltehetően a járókerék sérülése okozza. Ha a járókerék repedt, törött vagy lötyög a tengelyen, akkor a járókereket cserélni kell!

**FONTOS! A szivattyú berendezés karbantartása előtt a berendezést feszültség mentesíteni kell! Ez a csatlakozó dugó kihúzásával történik.**

Ha a telepítés olyan helyre történt, ahol nem biztosítható az emberi felügyelet (pl.: hátföldi kert), akkor távozáskor a berendezést le kell kapcsolni az elektromos hálózatról! Raktározáshoz, valamint nagyobb távolságra szállításhoz célszerű a készüléket csomagolódobozba tenni, amely megvédi a sérülésektől. Felhívjuk a figyelmet arra, hogy raktározás, vagy tartósabb idejű üzemén kívül helyezés előtt a szivattyút vízteleníteni kell!

## 10. MUNKAVÉDELMI ELŐÍRÁSOK

- A készüléket csak az érvényes szabványok szerinti érintésvédelemmel ellátott hálózatra szabad csatlakoztatni!
- Üzem közbeni rendellenességek, karbantartási, vagy üzemén kívül helyezés esetén a hálózati dugót a csatlakozó aljzatból ki kell húzni!
- Minden karbantartást, szerelést, vagy javítást csak hálózatról leválasztott készüléken szabad végezni, beleértve a hálózati csatlakozó vezetékét is! Ezeket a javításokat csak szakember végezheti!
- A készüléket TILOS úszó-, vagy kerti medencében használni!

**A hálózati dugót száraz helyen csatlakoztassuk a hálózathoz!**

**11. GARANCIÁT KIZÁRÓ KÖRÜLMÉNYEK**

- A garancia idő letelte.
- A jótállási jegyen, adattáblán történő javítás.
- Erőszakos behatás, az alkatrészek repedése, törése (pl.: elfagyás miatt).
- Szennyezett, homokos, iszapos víz szivattyúzása miatti eltömődések, erőteljes kopások.
- A szivattyú párás, nedves helyen történő használata (pl. rosszul szellőztetett aknában)

A készülék gyártásával és a használati utasítással kapcsolatban az ELPUMPS KFT. a változtatás jogát fenntartja. A készülék javítását a jótállási jegyhez mellékelt címjegyzékben felsorolt szervizeken keresztül biztosítjuk az ország egész területén.

**12. FELESLEGESSÉ VÁLT ELEKTROMOS ÉS ELEKTRONIKUS KÉSZÜLÉKEK HULLADÉKKÉNT VALÓ ELTÁVOLÍTÁSA (Használható az Európai Unió és egyéb országok szelektív hulladékgyűjtési rendszerében)**



Ez a szimbólum a készüléken vagy a csomagoláson azt jelzi, hogy a terméket ne kezelje háztartási hulladékként. Kérjük, hogy az elektromos és elektronikai készülékek gyűjtésére kijelölt gyűjtőhelyen adja le. A feleslegessé vált termékek helyes kezelésével segít megelőzni a környezet és az emberi egészség károsodását, mely bekövetkezne, ha nem követi a hulladékkezelés helyes módját. az anyagok újrahasznosítása segít a természeti erőforrások megőrzésében. A termék újrahasznosítása érdekében további információért forduljon a lakóhelyén illetékeshez, a helyi hulladékgyűjtő szolgáltatóhoz, vagy ahhoz az üzlethez, ahol a terméket vásárolta.

**A csomagolóanyagokra vonatkozó információk**

Az elhasznált csomagolóanyagokat az anyagnak megfelelő hulladékgyűjtőbe dobja ki.

**13. NYILATKOZAT**

Az ELPUMPS KFT.  
4900Fehérgyarmat  
Vasvári P.u. 65  
Magyarország

a TÜV Rheinland vizsgálata alapján tanúsítja a termék CE megfelelőségét ( azaz, hogy a termék megfelel a vonatkozó európai normatíváknak) valamint, hogy a JPV ..... típusú, és ..... gyártási számú vízszivattyú az adattáblán és a „Vásárlási tájékoztató”-ban megadott műszaki adatoknak megfelel.

Gyártási szám:.....

Aláírás

PH

MEO

## OPERATING INSTRUCTIONS

## 1. PURPOSE, FIELD OF APPLICATION

**ATTENTION! This unit may only be used in a household for household purposes!**

JPV 900 and JPV 1300 (water jet) pumps manufactured by ELPUMPS KFT are suitable for conveying water or non-aggressive liquids having similar characteristics. They can excellently be used for providing the drinking water and other e.g. watering, irrigation, animal breeding - demand of households, and for pumping water used for industrial purposes, even from gas wells, too.

## 2. TECHNICAL DATA

Type	JPV 900	JPP 1300 F	JPV 1300 JPV 1300 B	JPV 1300 INOX	JPV 1500 JPV 1500 B
Weight (kg)	13 kg	12 kg	14 kg	12 kg	15 kg
Direction of rotation from the pump			left		
Shockproof protection class			IPX4		
Nature of operation			S 1 continuous		
Max. total delivery head (m)	42	47	47	48	48
Max. suction head (m)			9		
Condenser (operating)			16 $\mu$ F/450 V		
Number of impellers (piece)			1		
Nominal voltage (V)			230		
Operating frequency (Hz)			50		
Protection			IPX4		
Operational position			horizontal		
Power input (W)	900	1300	1300	1300	1500
Current drain (A)	3,9	4,3	4,3	4,3	6,8
Revolution (l/min)	At the maximum delivery height		2700 l/min		
Water supply (l/min)	62	75	90	90	105
Noise level (measured from 1.5 distance) (LwA)	75 dB	90 dB	90 dB	87 dB	90 dB
LpA	67 dB	82 dB	82 dB	79 dB	82 dB

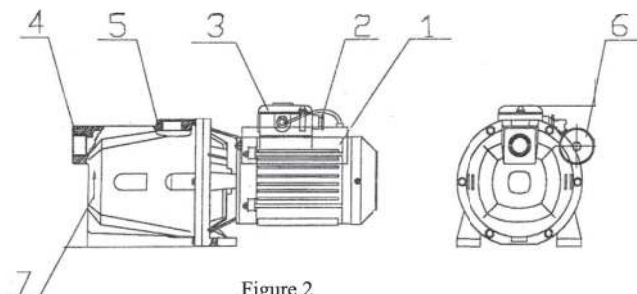
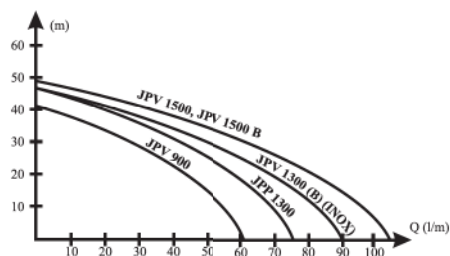

Figure 2

1. Electric engine (Pm 13.5)
2. Gland
3. Conduit box
4. Suction piece
5. Pressure connection
6. Condenser
7. Sign of operational direction of rotation

### 3. STRUCTURE, OPERATION

The pump is a unit of simple structure.

It is driven by a single-phase asynchronous motor equipped with operating condenser and supported with ball bearings.

The pump case is a steel casting, in the event of INOX design stainless steel sheet, other parts are made of plastic; the impeller is made of a plastic well enduring the erosion wearing of the liquid (noryl). The pump unit is connected to the motor's badge plate of special design, so the impeller is mounted directly onto the stainless steel shaft of the motor. The shaft of the pump unit is sealed by means of an axial seal. The liquid irregularly leaking through the axial sealing ring can get outside between the pump unit and the motor, thus indicating the failure. The suction piece is connected horizontally, while the pressure connection vertically, with C1" thread.

### 4. COMMISSIONING, OPERATION

In each case place the pump horizontally, in an optimum distance from the place of water withdrawal. If the vertical distance between the well water surface and the suction piece of the pump is more than 9 m, then the water can be taken from 1-2 m deeper level if the pump is installed in a pit. (Figure 3)

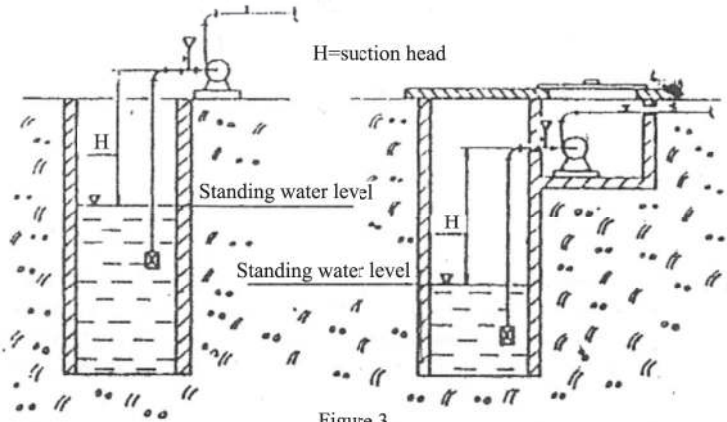

Figure 3

Because of the risk of freezing, it is reasonable to place the pump below the frost-proof depth.

If owing to the circumstances of installation it is necessary to build a pit, design the pit in such a way that there is sufficient place for the person performing the maintenance, possible repair work of the pump. Place a fixed built-in access ladder in the wall of the pit.

Ensure that the pit is protected against soil water, ventilated and closable.

It involves risk of accident to install the pump unit directly into the well therefore IT IS FORBIDDEN.

Perform the electric connection, protection of the motor in accordance with the regulations. Only an expert is allowed to perform the installation.

With regard to shockproof protection, the connection to the electric mains must comply with the regulations of the relevant standards.

The suction pipe will be formed out of a 1" pipe in such a way that the highest point is at the suction piece of the pump, where a T-section will be inserted.

It is necessary to build in a shut-off valve and a filling hopper in the upper branch of this section.

The maximum suction head of the pump is 9 m, therefore the distance between the suction piece and the well must be smaller than this.

In order to avoid leaky tube occurring as a result of the discharge of the water level, the suction pipe must be made longer than 9 m. If one piece of 90° and one T-section seem to be few in the sucking system, it is recommended to use so-called arched sections for forming the necessary breaks, because the use of elbow sections will increase the friction losses and thereby decrease the suction capacity.

The inclination of the horizontal section of the suction pipe must be 6%.

The shut-off valve installed in the beginning of the pipe system connected to the pump on the delivery side will prevent water from flowing back when the pump is disassembled.

## 5. ELECTRIC CONNECTION OF THE PUMP

Make the connection of the pump to the electric mains performed by an expert only. For the turning on/out of the unit, only mains isolating switch can be used, which ensures the simultaneous disconnection of each pole and the distance (air gap) between the contacts of the switch must be more than 3mm at the time of turning out; we recommend to use for example a plug equipped with Dkf162-b- type lighting switch.

The pump can be connected to the mains by connecting this plug to the socket and turning the key of the switch in "I" position.

The operational status of the pump is indicated by the lighting of the switch.

Connect the plug only to an earthed socket.

In order to ensure safe connection, insert a cutout marked B or G as short-circuit protection, the values of which will be: 6A 3980 V for JP 50, 10 A 380V for JP 60. Perform the connection to the mains only in a dry, protected place. Connect a sensible current protection switch in the circuit (Fi relay, 30mA DIN VDE01100T379).

## 6. SETTING, TRIAL OPERATION

Prior to starting the pump unit, fill the suction pipe with water to the brim through the hopper built in the T-section. Continue to fill until the air leaves the pipe system in the form of bubbles. During filling-up, turn the motor shaft several times in the direction opposite to the operational direction of rotation of the motor.

Then the air remaining in the pump case will leave through the filling opening; at the same time supply the missing water. After a short, 1-2 minutes waiting, if the level of the water does not change, close the filling valve.

## 7. SETTING OPERATIONS

Prior to commissioning, make sure whether the pump is easy to turn in operational direction of rotation.

Using the slot, bore, or flat scarf at the ventilator shat end of the motor (shaft end design changing in accordance with the time of manufacture), by the help of a screwdriver or other tool, turn the impeller of the pump in the operational direction shown by the arrows.

ATTENTION! Do not turn the rotor of the motor by using the plastic ventilator, because it may break.

It is dangerous to switch on the motor after taking off the ventilator cap, therefore it is FORBIDDEN.

Do not run the pump dry, because the shaft sealing may fail.

If you performed everything as written, by turning the Dkf 162 b on the pump will start and begin to supply water.

## 8. INSPECTION

Prior to the start of regular operation of the pump, check the gaskets again carefully. Check whether the serial protective fuses of the motor are of the proper type and value.

## 9. MAINTENANCE, STORAGE, TRANSPORT

The pump manufactured by the ELPUMPS KFT is a unit of very simple structure. In the event of its installation made with due care, it will be reliable to operate.

However, it is recommended to check the gasket (junk or Teflon) of the foot valve fitted to the bottom end of the suction pipe annually. The proper condition of the gasket is very important! The foot valve is an important part of the water supply system. For harder or sandy water, more frequent control and maintenance will be necessary. In the event of proper operation, the unit does not need any special maintenance. The bearings of the pump motor are grease lubricated. This grease fill ensures proper lubrication of the bearings for 1500 operating hours. In the event of the risk of freeze, discharge the water from the unit by loosening the fixing screws of the pump cover to the necessary extent. If the delivery capacity of the pump unit significantly decreases, the reason for this may be the damage of the impeller. If the impeller is cracked, broken or lay loose on the shaft, replace the impeller.

**IMPORTANT!** Before performing any maintenance work on the pump, disconnect the unit by removing the connection plug.

If the unit is installed in a place where the human supervision cannot be ensured (e.g. week-end hobby garden), then disconnect the unit from the electric mains. For storing or transporting to a longer distance, it is recommended to place the unit in a box, for protecting it from damages.

We draw your attention that prior to storage or longer standstill, the water must be discharged from the pump.

## 10. LABOUR PROTECTION REGULATIONS

**“This device is not intended for use by persons having deficient physical, sensing or mental ability or persons not having experience or knowledge (including children), unless they are supervised and informed by a person who at the same time is responsible for their safety as well.”**

**For children the supervision is recommended in order to ensure that they do not play with the device.”**

- Connect the unit only to the mains of shockproof protection in accordance with the effective standards.
- In the event of failure during the operation, maintenance or standstill, disconnect the unit by removing the plug from the socket.
- Any maintenance, assembly or repair may only be done on a unit disconnected from the mains, with the mains cable also included. These operations may only be done by an expert.
- It is forbidden to use the unit in a swimming pool or garden pool.

## 11. CIRCUMSTANCES EXCLUDING GUARANTEE

- The guarantee period has elapsed.
- Correction in the guarantee note, data plate.
- Violent impact, cracking, breakage of parts (e.g. because of freezing).
- Clogging, high-extent wear caused by contaminated, sandy, muddy water.

With regard to the manufacture of the device and the operating instructions, ELPUMPS Ltd reserves the right of changing.

The repair of the device will be ensured in the territory of the whole country through the services listed in the address list attached to the guarantee note.

## 12. Disposal of superseded electric and electronic devices as waste

**(To be used in the selective waste collection system of the European Union and other countries)**



This symbol on the device or the packaging indicates that the product shall not be managed as household waste. Please dispose of it at the collecting place assigned for the collection of electrical and electronic devices. By proper management of superseded products you can help prevent the environment and human health from damage which would occur if you do not follow the proper way of waste disposal. The recycling of the materials helps in the preservation of the natural resources. For further information on the recycling of the product, please turn to the competent authorities, the local waste collecting service provider or the shop where this product was bought.

### **Information concerning the packaging materials**

The used packaging materials must be thrown into the relevant waste collector.

## 13. DECLARATION

ELPUMPS Ltd (21, Szamári Street, Fehérgyarmat, 4900, Hungary) certifies CE conformity of the above-mentioned product and that it complies with the technical data specified in the data plate and the “Operating instructions”.

## MANUEL UTILISATEUR

## 1. Destination, domaines d'utilisation

ATTENTION. Cet appareil est apte à un usage domestique privé.

Les pompes type JPV 900 et JPV 1300 (jet d'eau) fabriquées par la société ELPUMPS sont aptes à pomper des eaux claires ou des liquides semblables à l'eau, non agressifs. Cette pompe est parfaitement apte à assurer des besoins en eau potable des ménages et d'autres types d'eau, ainsi qu'à répondre aux besoins en eau pour l'arrosage, l'élevage d'animaux, et des pompage des eaux répondant aux besoins industriels, même des puits gazeux.

## 2. DONNÉES TECHNIQUES

## Types

	JPV 900	JPP 1300 F	JPV 1300 JPV 1300 B	JPV 1300 INOX	JPV 1500 JPV 1500 B	
Poids	13 kg	12 kg	14 kg	12 kg	15 kg	
Sens de rotation vu de la pompe			gauche			
Classe de protection			IPX4			
Mode de service			S 1 constant			
Hauteur de levage max (m)	42	47	47	48	48	
Hauteur d'aspiration max (m)			9			
Condensateur			16 $\mu$ F/450 V			
Nbre roue mobile			1			
Tension nominale (V)			230			
Fréquence (Hz)			50			
Protection			IPX4			
Position de service			horizontale			
Relatif						
a la hauteur	} Absorp.puissance (W)	900	1300	1300	1500	
totale		} Absorp. Courant (A)	3,9	4,3	4,3	6,8
de levage			} Nbre de tours (l/min)	62	75	90
Niveau de bruit (Mesuré de 1,5 m) (LwA)	75 dB	90 dB		90 dB	87 dB	90 dB
LpA	67 dB	82 dB	82 dB	79 dB	82 dB	

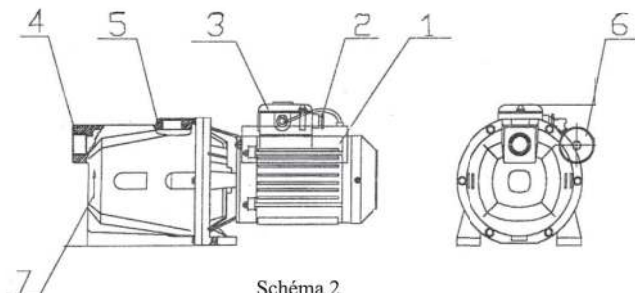
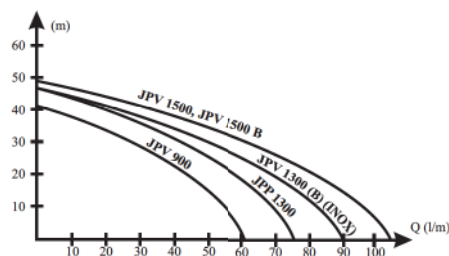

1. Moteur électrique (Pm 13,5)
2. Presse-étoupe
3. Boîte à borne
4. Tubulure d'aspiration
5. Tubulure de pression
6. Condensateur
7. Signe de sens de rotation

Schéma 2

### 3. CONSTRUCTION, FONCTIONNEMENT

La pompe est un appareil à construction simple.

Le moteur de commande est un moteur asynchrone à roulement à billes, avec condensateur de service monophasé. Le carter de la pompe est en acier moulé, et pour les versions Inox, en tôle d'acier anticorrosif ; les autres éléments de la pompe sont en plastique, la roue mobile en plastique résistant à l'usure d'érosion du liquide (noryl). L'étanchéité de l'unité de pompage est assurée par un joint étanchéité axial. Le liquide passant anormalement au travers du joint d'étanchéité axial - signalant le défaut - peut déboucher sur l'espace entre l'unité de pompage et le moteur. La tubulure d'aspiration dispose d'un filetage C1 à raccordement horizontal, la tubulure de pression d'un filetage C1 à raccordement vertical.

### 4. MISE EN SERVICE, FONCTIONNEMENT

La pompe doit toujours être en position horizontale, à une proximité optimale de puits. Si la distance entre le niveau d'eau du puits et la tubulure d'aspiration de la pompe est supérieure à 9 m, en installant la pompe dans une fosse construite à la proximité du puits le levage de l'eau est possible d'une profondeur plus grande (plus de 1-2 m). (Schéma 3)



Schéma 3

A cause de risque de gel il est conseillé de placer la pompe et la tuyauterie d'eau au-dessous de la limite de gel.

Si la construction d'une fosse est nécessaire à cause des conditions de l'installation, dimensionnez la fosse d'une telle façon qu'il y ait assez de place pour effectuer les réparations et entretiens nécessaires. Incorporez une échelle dans la paroi de la fosse. Prévoyez la protection contre les eaux souterraines, et la ventilation ainsi que la fermeture.

La mise en place directe de la station de pompage dans le puits est dangereuse, par conséquent c'est INTERDIT.

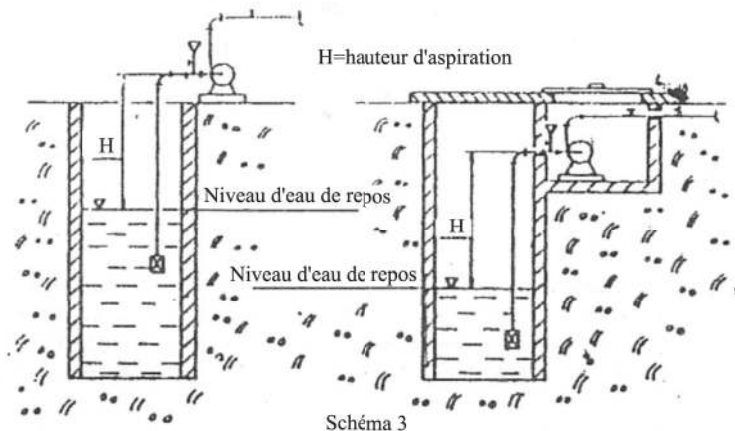
Le branchement et la protection du moteur électrique doivent être effectués selon les prescriptions. L'installation est à effectuer uniquement par une personne qualifiée.

Le branchement au réseau électrique doit être conforme aux normes de point de vue de la protection contre les contacts.

Le tuyau coté d'aspiration est à réaliser d'un tube de 1" d'une telle sorte que le point le plus haut se trouve à la tubulure d'aspiration de la pompe où un raccord en T doit être intégré.

Il est nécessaire d'intégrer un clapet de fermeture et une trémie de remplissage dans le branchement tourné vers le haut de ce raccord.

La hauteur maximale d'aspiration de la pompe est 9 m, donc en fonctionnement la distance entre la tubulure d'aspiration et le puits doit être inférieure. Afin d'éviter la création des poches d'air à cause d'épuisement de l'eau, la longueur de tuyau d'aspiration doit être plus que 9 m. Dans le cas où l'utilisation d'un raccord de 90° et d'un "T" dans le système d'aspiration paraît insuffisant, il est conseillé d'utiliser des raccords « à angle ouvert » parce que l'utilisation des raccords « à angle droit » augmente la perte de frottement ce qui résulte la baisse de capacité d'aspiration.

La partie horizontale du tuyau d'aspiration doit avoir une pente de 6%.

Le clapet de fermeture raccordé à la pompe sur le côté de pression empêche le reflux de l'eau pendant le démontage de la pompe.

## 5. BRANCHEMENT ÉLECTRIQUE DE LA POMPE

Le branchement de la pompe au réseau électrique doit être effectué uniquement par une personne qualifiée. Pour l'enclenchement /déclenchement de la pompe utilisez exclusivement un disjoncteur de réseau qui assure la disjonction simultanée de tous les pôles et pendant le déclenchement la distance entre les contacts du disjoncteur est plus grande que 3 mm ; on le propose en utilisant une fiche - p.ex, fiche Dkf 162-b équipée d'un disjoncteur lumineux. La mise sous tension se passe par le raccordement de cette fiche dans la prise de contact, par la mise en position "I" de la clé de commutateur.

L'état de "service" de la pompe est aussi indiqué par l'éclairage du commutateur.

Ne raccordez la fiche qu'à une prise avec terre.

Monter un disjoncteur G ou B de 10A devant la prise comme protection contre les courts circuits dont les valeurs sont les suivantes: pour le type JP 50 : 6 A 380 V, type JP 60 :10 A, 380 V! Le raccordement au secteur doit être réalisé dans un local couvert, sec, protégé contre la projection d'eau. Montez un interrupteur de sécurité à haute sensibilité dans le réseau (Fi relais 30mA DIN VDE 01100T739).

## 6. RÉGLAGE, TESTS DE FONCTIONNEMENT

Avant de démarrer la pompe remplissez le tuyau d'aspiration avec de l'eau jusqu'aux bords au travers de la trémie de remplissage intégrée dans le branchement "T" . Continuez le remplissage jusqu'alors les bulles d'air sortent de la tuyauterie. Durant le remplissage tournez l'arbre du moteur quelques fois dans le sens inverse du sens de service. A ce temps-là l'air restant dans le carter de la pompe s'évacue au travers l'orifice de remplissage. Simultanément, rechargez l'eau manquante. Après quelques minutes (1-2) d'attente vous pouvez fermer le clapet de remplissage si le niveau d'eau ne change plus.

## 7. OPÉRATIONS DE RÉGLAGE

Avant de mise en marche, assurez-vous que la pompe bouge facilement dans le sens de rotation de service. Par l'utilisation de la fente/le trou (selon la réalisation du bout d'arbre en fonction de la date de fabrication de la pompe) se trouvant au bout d'arbre du côté ventilateur tournez le rotor de la pompe à l'aide d'un tournevis dans le sens de rotation indiqué.

ATTENTION! Ne pas utiliser le ventilateur plastique pour tourner le rotor du moteur parce qu'il peut se casser.

Il est dangereux, par conséquent INTERDIT d'enclencher le moteur après avoir ôté l'enveloppe du ventilateur. Évitez la marche à sec car le joint d'arbre peut devenir défectueux.

Si on procède comme indiqué ci-dessus, en enclenchant le commutateur Dkf 162 b la pompe se met en service et commence la fourniture d'eau.

## 8. CONTRÔLE

Avant de mettre la pompe en service contrôlez soigneusement les joints d'étanchéité. Vérifiez les types et les valeurs des fusibles en série du moteur.

## 9. ENTRETIEN, STOCKAGE, TRANSPORT

La pompe fabriquée par la société ELPUMPS est une construction simple. Si on l'installe soigneusement elle fonctionne de manière sûre. Il est recommandé de contrôler au moins annuellement les joints d'étanchéité du clapet monté au bas du tuyau d'aspiration (étoupe de chanvre ou téflon). La conformité de l'étanchéité est très importante. Le clapet est un élément essentiel du système de pompage. Le contrôle ou l'entretien est nécessaire plus fréquemment dans le cas des eaux sableuses ou plus dures. La pompe ne nécessite pas d'entretien particulier en cas de fonctionnement conforme aux prescriptions. Les paliers du moteur sont lubrifiés à la graisse qui assure la lubrification conforme pendant 1500 heures de service. En cas de risque de gel désamorcer la pompe en dévissant les vis du couvercle. Si le débit de la pompe baisse, c'est peut être provoqué par le défaut de la roue mobile. Si la roue mobile est cassée, fissurée ou chassée sur l'arbre, elle doit être changée.

**IMPORTANT!** Avant toute sorte d'entretien, mettez l'appareil hors tension en débranchant la fiche du réseau. Si l'installation est réalisée dans un local où la surveillance humaine n'est pas assurée continuellement (p.ex. jardin de loisir) débranchez l'appareil du réseau en sortant. Pour le stockage ou un transport à une distance importante, il est conseillé de mettre la pompe dans une boîte d'emballage pour éviter les dégâts.

Nous attirons votre attention de désamorcer la pompe avant le stockage ou une mise hors de service de longue durée.

## 10. CONSIGNES DE SÉCURITÉ

**« Cet appareil n'est pas fait pour être utilisé par des personnes handicapées physiquement ou mentalement ou par des personnes non compétentes ( y compris les enfants), sauf si ces personnes sont surveillées ou informées sur l'utilisation de cet appareil par quelqu'un qui est responsable de leur sécurité. »**

**A propos des enfants il est conseillé de les surveiller afin d'assurer qu'ils ne jouent pas a cet appareil. »**

- Ne branchez l'appareil qu'à un réseau standardisé, protégé contre les contacts électriques.
- En cas des anomalies rencontrées pendant le service, des opérations d'entretien ou de réparation, coupez l'alimentation de l'appareil en tirant la fiche du réseau.
- Toute sorte d'entretien, de réparation, de montage - y compris le changement du câble de réseau doit s'effectuer sur l'appareil débranché du réseau.
- Il est interdit d'utiliser la pompe dans des piscines, dans des bassins de jardin.

## 11. CIRCONSTANCES EXCLUANT LA GARANTIE

- Fin de la période de garantie
- Modification, réparation sur la plaque signalétique ou carte de garantie
- Impact violent, casse, fissuration des pièces (p.ex. à cause du gel)
- Obstructions provoquées par des eaux usées, sableuses et vaseuses, usures importantes

La société ELPUMPS réserve tous droits concernant la fabrication de la pompe et l'instruction d'utilisation.

La réparation est assurée dans tout le pays au travers des centres service indiqués dans le carnet d'adresses joint à la carte de garantie.

## 12. Élimination des appareils électriques et électroniques inutiles

**(A utiliser dans le système de collecte de déchets de l'Union Européenne et des autres pays)**



Ce symbole sur le produit ou son emballage indique que ce produit ne peut être traité comme déchet ménager. Il doit être remis au point de collecte dédié à cet effet (collecte et recyclage du matériel électrique et électronique). En procédant à la mise au rebut de l'appareil dans les règles de l'art, nous préservons l'environnement et notre sécurité, s'assurant ainsi que les déchets seront traités dans des conditions optimum. Pour obtenir plus de détails sur le recyclage de ce produit, veuillez prendre contact avec les services de votre commune ou le magasin ou vous avez effectué l'achat.

**Information sur les produits d'emballage :**

Les produits de l'emballage doivent être remis aux points de collecte dédiés à cet effet.

## 13. DÉCLARATION

La société ELPUMPS

4900 Fehégyarmat

21, rue Szatmári déclare la conformité CE du produit ci-dessus, ainsi que la conformité de la pompe aux données techniques se trouvant sur la plaque signalétique et « instruction d'utilisation »

## INSTRUCȚIUNI DE UTILIZARE

## 1. DESTINAȚIE, DŌMENIU DE UTILIZARE

**ATENȚIE! Acest aparat poate fi utilizat doar pentru uz casnic!**

Pompele JPV 900 și JPV 1300 fabricate de către ELPUMPS KFT. pot fi utilizate doar pentru pomparea apelor curate sau altor lichide neagresive de natura apei. Sunt recomandate pentru alimentări cu apă potabilă, pentru sisteme de irigații, pentru asigurarea apei de băut pentru animale, pentru pomparea apelor destinate industriei respectiv, inclusiv cele gazoase.

## 2. DATE TEHNICE

Model	JPV 900	JPP 1300 F	JPV 1300 JPV 1300 B	JPV 1300 INOX	JPV 1500 JPV 1500 B
Greutate (kg)	13 kg	12 kg	14 kg	12 kg	15 kg
Sensul de rotație dinspre pompă			stâng		
Clasă protecție atingere			IPX4		
Natura funcționării		S 1 permanent			
Înălțime max de pompare (m)	42	47	47	48	48
Înălțime max de aspirație(m)			9		
Condensator			16 $\mu$ F/450 V		
Nr. paletelor (buc)			1		
Tensiune nominală (V)			230		
Frecvența (Hz)			50		
Protecție			IPX4		
Poziția de funcționare			orizontală		
Caracteristici la înălțimea max de refulare					
Putere (W)	900	1300	1300	1300	1500
Curent (A)	3,9	4,3	4,3	4,3	6,8
Rotație (l/min)			2700 l/min		
Debit (l/min)	62	75	90	90	105
Nivel zgomot (la distanța de 1,5 m) (LwA)	75 dB	90 dB	90 dB	87 dB	90 dB
LpA	67 dB	82 dB	82 dB	79 dB	82 dB



figura 2.

### 3. CŢONSTRUCŢIE, FUNCŢIONARE

Pompa are o construcŢie simplă.

Motorul este monofazic cu condensator, asincron cu rulmenŢi. Carcasa pompei este din fontă, varianta Inox este din tablă de oŢel anticorrosiv, celelalte subansamble sunt din material plastic, rotorul este fabricat din noryl, un material plastic rezistent la coroziunea apei. Unitatea de pompare este fixată pe carcasa motorului, astfel încât rotorul este montat pe axa din oŢel anticorrosiv a motorului. Apa care scapă prin garnitura axială între unitatea de pompare și motor poate scurge, semnalând astfel defectiunea. Orificiul de aspiraŢie este orizontală, cea de refulare este verticală cu filet de 1".

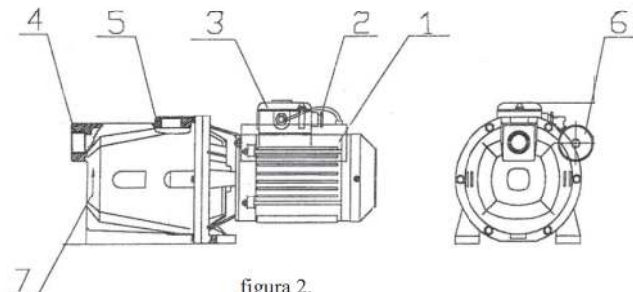
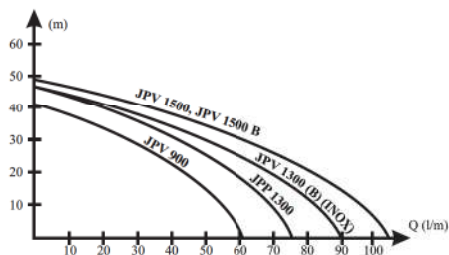
### 4. PUNERE ÎN FUNCŢIUNE, EXPLOĂTARE

Pompa se instalează în toate cazurile în poziŢie orizontală, cât mai aproape de sursa de apă! Dacă diferenŢa de nivel între suprafaŢa apei din puŢ și orificiul de aspiraŢie a pompei este mai mare de 9 m, pompa poate fi instalată într-un cămin din apropierea puŢului cu adâncimea de 1-2m (figura 3.)



figura 3.

Conducta de refulare trebuie montat sub limita de îngheŢ!

Căminul trebuie dimensionat în așa fel încât să fie loc pentru intervenŢii de întreținere, reparaŢii. Pe pereŢele căminului trebuie fixată o scară. Căminul trebuie protejat de apele subterane și asigurată aerisirea și închiderea!

Instalarea pompei direct în puŢ este INTERZISĂ, datorită pericolului de accident!

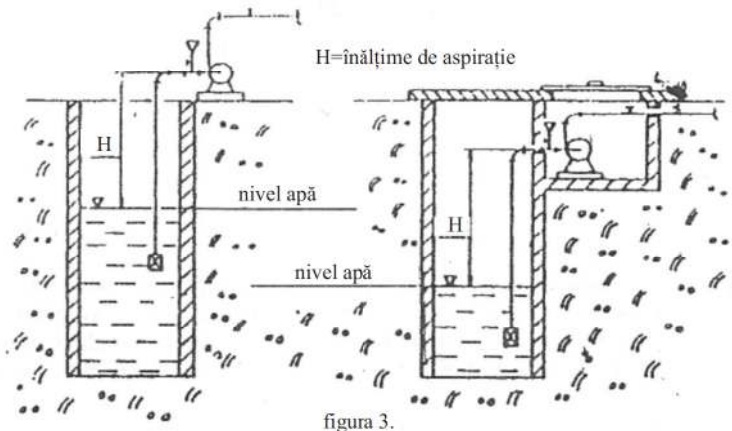
Racordarea electrică a pompei trebuie efectuată conform reglementărilor prescise și de către persoană autorizată!

Racordarea electrică a pompei trebuie efectuată conform reglementărilor prescise referitoare la protecŢia împotriva atingerii!

Conducta de aspiraŢie trebuie să fie de 1", și se instalează în așa fel încât cel mai înalt punct să fie la orificiul de aspiraŢie, unde se montează un element T, în burta căruia se montează un robinet de închidere și o pâlnie de umplere a pompei, orientată în sus!

ÎnălŢimea maximă de aspiraŢie a pompei este de 9m, motiv pentru care distanŢa între orificiul de aspiraŢie și nivelul apei din puŢ trebuie să fie mai mică!

Conducta de aspiraŢie trebuie să fie mai lungă de 9m, pentru a evita pătrunderea aerului în pompă datorită scăderii nivelului de apă.

În cazul în care la ramura de aspiraŢie este insuficient un cot de 90° și un element T, se recomandă folosirea curbelor, fiindcă coturile măresc pierderile datorate frecării, scăzând capacitatea de aspiraŢie.

Panta conductei de aspiraŢie trebuie să fie de 6%. Clapeta antirefulare împiedică scurgerea apei înapoi în puŢ, în cazul în care se demontează pompa.

## 5. RACORDAREA POMPЕI LA REȚEAUA ELECTRICĂ

Racordarea pompei la rețeaua electrică poate fi realizată doar de specialist. Pentru pornirea-oprirea pompei poate fi folosit un întrerupător care asigură decuplarea concomitentă a tuturor polurilor, iar în timpul decuplării asigură o distanță minimă de 3mm între a întrerupătorului.

Starea de funcționare a pompei este semnalată de un bec aprins.

Se poate folosi conector împământat.

Racordarea la rețeaua de electricitate poate fi făcută doar într-un loc uscat și ferit.

Din punct de vedere al protecției contra atingerii trebuie montat în rețea un întrerupător cu protecție diferențială (Fi releu 30 mA DIN VDE 01100T739).

## 6. REGLARE, TESTE DE FUNCȚIONARE

Înainte de pornirea pompei, conducta de aspirație trebuie umplută cu apă prin pâlnia încorporată în elementul T. Umplerea continuă până la momentul în care aerul se elimină din sistem sub formă de bule. În timpul umplerii axa motorului trebuie învârtită de câteva ori, în sens opus celui de funcționare!

Astfel prin orificiul de umplere se elimină aerul din carcasa pompei, concomitent cu asta completăm apa! Dacă după o pauză scurtă de 1-2 minute nivelul apei rămâne neschimbat, se închide robinetul de umplere!

## 7. OPERAȚIUNI DE REGLARE

Înainte de punerea în funcțiune trebuie verificat dacă axul pompei se învâрте ușor în sensul de rotație?

Prin fanta de pe partea cu ventilator a motorului, cu ajutorul unei șurubelnițe se învâрте rotorul pompei în direcția de rotație, marcată cu o săgeată.

ATENȚIE! Rotirea motorului nu poate fi făcută prin ventilatorul plastic, deoarece aceasta poate să se rupă!

Pornirea motorului după demontarea capacului ventilatorului este INTERZISĂ!

Nu este recomandată utilizarea pompei în lipsa apei, deoarece garnitura axială se poate strica.

În cazul respectării celor prescrise, după cuplarea întrerupătorului Dkf 162 b, pompa pornește și începe furnizarea apei.

## 8. VERIFICARE

Înainte de pornirea pompei garniturile de etanșare trebuie verificate cu grijă! Trebuie verificate siguranțele motorului, dacă tipul și valoarea lor este corespunzătoare!

## 9. ÎNTREȚINERE, DEPOZITARE TRANSPORT

Pompele fabricate de ELPUMPS KFT. au o construcție simplă. În cazul instalării și utilizării conform celor prescrise, funcționează în siguranță.

Anual trebuie însă verificată etanșarea supapei de antirefulare. Calitatea etanșității este foarte importantă! Supapa de antirefulare este parte importantă a sistemului de evacuare a apei. În caz de apă dură sau nisipoasă, verificările trebuie efectuate mai des! În cazul utilizării pompei conform celor prescrise nu este nevoie de întreținere specială. Rulmenții motorului pompei sunt gresate, ceea ce asigură gresarea lor timp de 1500 de ore de funcționare. În cazul pericolului de îngheț, apa din sistem trebuie golită prin slăbirea corespunzătoare a șuruburilor de prindere a capacului pompei! Scăderea debitului în sistem poate fi cauzată de uzura paleților. Dacă la palet apar fisuri sau nu stă fix, schimbarea este inevitabilă!

IMPORTANT! Înainte de efectuării întreținerii pompa se decuplează de la curentul electric, prin scoaterea ștecherului din priză!

În cazul instalării hidroforului în loc nesupravegheat (ex. casă de vacanță), la părăsirea locului sistemul trebuie decuplat de la rețeaua electrică.

Pe timpul depozitării sau transportării la o distanță mai lungă se recomandă ambalarea pompei în cutie, protejând astfel de deteriorare.

Vă atragem atenția că în cazul depozitării sau nefuncționării îndelungate pompa trebuie golită de apă!

## 10. PROTECȚIA MUNCII.

„Acest aparat nu este destinat utilizării de către persoane cu capacitate fizică, psihică, de percepție redusă, respectiv cele fără experiență sau cunoștințe (inclusiv copii), excepție făcând dacă aceste persoane sunt supravegheate sau informate legat de utilizarea aparatului, de persoana care este de asemenea responsabilă pentru siguranța lor.

**În cazul copiilor se recomandă supravegherea, să poate fi asigurat, că copiii nu se joacă cu aparatul.”**

- Din punct de vedere al protecției contra atingerii trebuie montat în rețea un întrerupător cu protecție diferențială.
- La apariția defectelor în timpul funcționării, pe timpul efectuării întreținerii sau scoaterii din funcțiune, se decuplează pompa de la curentul electric!
- Întreținerile sau reparațiile pot fi făcute doar la pompa decuplată de la rețeaua electrică! Aceste intervenții pot fi efectuate doar de către personal specializat!
- Este interzisă utilizarea pompelor în piscine!

## 11. CIRCUMSTAŢE CARE EXCLUD GARANȚIA

- Expirarea perioadei de garanție.
- Corecții pe certificatul de garanție.
- Impact extern agresiv, spargerea pieselor componente ( de ex. datorită înghețului)
- Înfundări, uzuri cauzate de ape uzate, nisipoase sau cu conținut de nămol.

Firma ELPUMPS KFT. își rezervă dreptul de modificare legat de fabricația produsului și a instrucțiunilor de utilizare.

Repararea pompelor este asigurată prin rețeaua națională de service de pe certificatul de garanție.

## 12. Eliminarea ca deșeu a aparatelor electrice și electronice inutile

**(Poate fi utilizat în sistemul de colectare selectivă a deșeurilor aplicat în UE și în alte state)**



Acest simbol de pe aparat sau ambalaj arată, că produsul nu trebuie tratat ca deșeu gospodăresc. Vă rugăm să-l predați la locurile de colectare amenajate pentru aparate electrice și electronice. Prin gestionarea corectă a produsului devenit inutil contribuiți la prevenirea poluării mediului și periclitării sănătății umane, care s-ar întâmpla dacă nu respectați modul corect de gestionare a deșeurilor. Reciclarea materialelor ajută la păstrarea resurselor naturii. Pentru informații suplimentare legat de reciclarea produsului adresați-vă persoanelor competente din zona Dvs de locuință, prestatorilor de colectare deșeurii, sau magazinului de unde ați achiziționat produsul.

**Alte informații referitoare la ambalaj**

Materialele pentru ambalare neutilizate se aruncă la puncte de colectare deșeurii conform naturii lor.

## 13. DECLARAȚIE

Firma ELPUMPS KFT.

4900 Fehérgyarmat

Szatmári út 21.

Ungaria

asigură conformitatea CE a produsului, respectiv că pompa submersibilă VP300 corespunde cu datele menționate în tabelul Date tehnice respectiv în “Instrucțiuni de utilizare”.

## NÁVOD K OBSLUZE

## 1. POUŽITÍ

**POZOR! Tento přístroj je určen výhradně pro domácí použití ne na komerční!** Zahradní čerpadla JPV 900 a JPV 1300 vyráběné firmou ELPUMPS KFT. jsou určeny k čerpání čisté vody nebo na čerpání tekutin s podobnými vlastnostmi, nikoli na čerpání agresivních roztoků a chemikálií. Velmi vhodné jsou pro použití v domácnostech, na zásobování pitnou vodou, zalévání zahrad, při chovu zvířat.

## 2. TECHNICKÉ PARAMETRY

Typ	JPV 900	JPP 1300 F	JPV 1300 JPV 1300 B	JPV 1300 INOX	JPV 1500 JPV 1500 B
Váha /kg/	13 kg	12 kg	14 kg	12 kg	15 kg
Směr otáčení pohled shora			doleva		
Třída dotykové ochrany			IPX4		
Provozování			S 1 nepřetržitě		
Max. výtlačná výška /m/	42	47	47	48	48
Max. sací výška /m/			9		
Kondenzátor			16 $\mu$ F/450 V		
Počet oběžných kol			1		
Napětí /V/			230		
Frekvence /Hz/			50		
Ochrana			IPX4		
Provozní poloha			rovnoběžná		
Maximální výkon /W/	900	1300	1300	1300	1500
Maximální spotřeba /A/	3,9	4,3	4,3	4,3	6,8
Max. Otáčky /ot/min/			2700 1/min		
Max. přepravní kapacita /l/min/	62	75	90	90	105
Hlučnost (Měřená na vzdálenost 1,5 m) (L <sub>w</sub> A <sub>75</sub> dB		90 dB	90 dB	87 dB	90 dB
L <sub>pA</sub>	67 dB	82 dB	82 dB	79 dB	82 dB

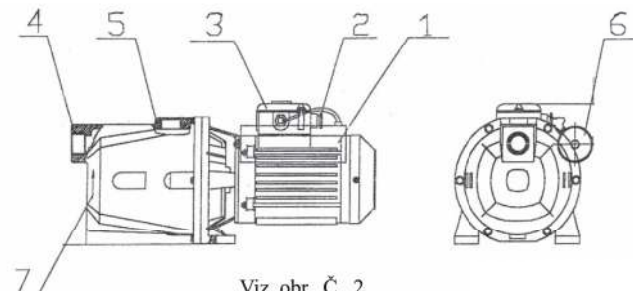
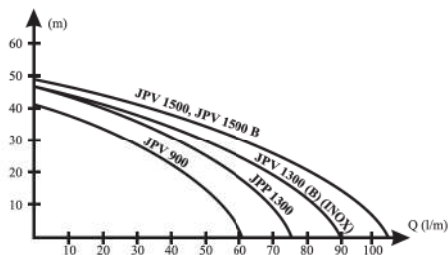

Viz. obr.. Č.. 2

1. Elektromotor (Pm 13,5)
2. Tesnicí kroužek
3. Elektrická skříňka
4. Nasávací otvor
5. Výtlačný otvor
6. Kondenzátor
7. Směr otáčení při provozu

## 10. PRŮTECTIA MUNCII.

Čerpadlo je zařízení jednoduše konstrukce.

Motorový pohon je jednofázový s kondenzátorem, kuličkovým ložiskem, asynchronní.

Tělo čerpadla je litinové, INOXOVÁ verze je z neřezu, jednotlivé díly jsou plastové, oběžné kolo je odolné, vyrobeno z plastu (norylu). Čerpací jednotka se připojuje na speciální výběžek elektromotoru, oběžné kolo tak nasedá na neřezovou os elektromotoru. Těsnění osy čerpací jednotky je řešeno mechanickou ucpávkou. Pokud se objeví prosakování vody přes mechanickou ucpávku mezi čerpací jednotkou a motorem znamená to poruchu. Oba otvory, nasávací (rovnoběžný) a výtlačný (svislý) mají C1 závit.

## 4. UVEDENÍ DO PROVOZU, POUŽITÍ

Čerpadlo používat v každém případě jen v poloze rovnoběžné a v optimální vzdálenosti od vodního zdroje! Pokud je hladina vody ve studni ve svislé vzdálenosti od nasávacího otvoru čerpadla vzdálená do 9m lze čerpadlo umístit v šachtě v blízkosti studny a čerpat tak vodu iz 1-2m větší hloubky. (Viz. obr. Č.. 3)

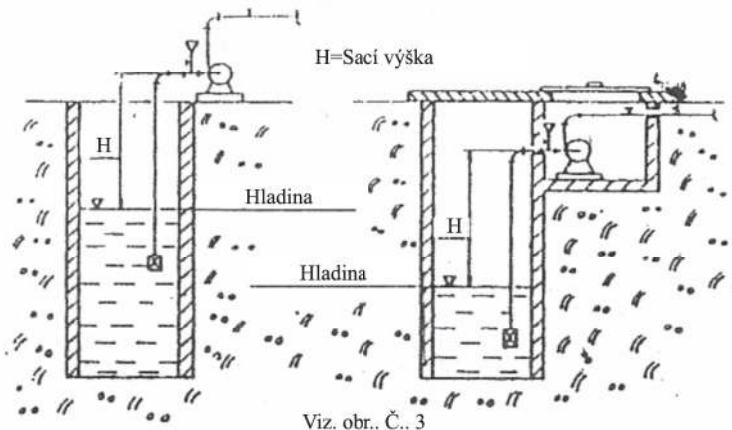

Hadici čerpadla je vhodné pro možnost zamrznutí umístit pod hranici hrozby mrazu!

Pokud je pro umístění čerpadla nutná výstavba šachty, je vhodné tuto šachtu postavit tak, aby v případě údržby nebo poruchy čerpadla byl možný snadný přístup do šachty, tedy velikost šachty at' odpovídá rozměrům, aby se do ní vešla dospělá osoba. Důležité je, aby byla šachta suchá, odvětraná a zakrytá. V případě umístění čerpadla přímo do studny hrozí nebezpečí, proto je **PŘÍSNĚ ZAKÁZÁNO** umístit čerpadlo přímo do studny! Připojení čerpadla do elektrické sítě musí být bezpečné s ohledem na dodržení pravidel bezpečnosti. Montáž čerpadla na místo provozu musí být zajištěno odbornou osobou.

Napojení 1" hadice na sací otvor má být takovým způsobem, že nejvyšší bod hadice má být při sacím otvoru čerpadla, kam se umístí větvení tvaru "T". Na stranu větvení tvaru T, která je obrácena vzhůru je nutné namontovat uzavírací ventil a plnicí trychtýř!

Maximální ponorná hloubka čerpadla je 9 m, proto při instalaci čerpadla je nutné, aby vzdálenost mezi nasávacím otvorem čerpadla a vodní hladinou byla menší než 9m! Je vhodné používat hadici delší než 9 metrů pro případ snížení hladiny a předejít nasátí vzduchu. Proto že čerpací soustavě hadic se už nachází 1ks 90 °-vé a 1ks "T" spojky doporučuje se další spojky používat jen přímé "rovné", protože použití každé další kolínkové spojky způsobuje tření a tím se snižuje efektivita čerpání.

Rovnoběžná část hadice by měla mít sklon 6%.

Na úvodní část hadice na výtlačné straně čerpadla je vhodné namontovat uzavírací ventil, který zabrání zpětnému toku vody po odstranění čerpadla.

## 5. ZAPOJENÍ ČERPADLA DO ELEKTRICKÉ SÍTĚ

Zapojení čerpadla do elektrické sítě může provádět pouze osoba odborně způsobilá. Na vypínání a zapínání čerpadla lze používat výhradně vypínač, který vypne a zapne všechny póly najednou. Doporučuje se DKF 162-b vypínač napojený na zástrčku. Čerpadlo se pak zapíná zasunutím zástrčky do zásuvky a zapnutím vypínače do polohy "I" - čerpadlo bude pod napětím.

Pokud je čerpadlo zapnuto na vypínači svítí dioda.

Elektrickou zástrčku čerpadla lze zapojit jen do uzemněné sítě! Z bezpečnostních důvodů je vhodné použít jističe typu B nebo G, jejichž parametry jsou: při jističi JP 50-6A, 380 V, JP 60 - 10 A, 380 V. Připojení do sítě je možné pouze na suchém od vlhkosti chráněném místě! Do sítě je třeba připojit citlivý proudový chránič (Fi relé, 30mA DIN VDE 01100T739)!

## 6. NASTAVENÍ A PŘEZKOŠENÍ

Před uvedením čerpadla do provozu je nutno čerpadlo naplnit vodou přes "T" větvení tak, aby se z čerpadla vytlačil vzduch. Čerpadlo plníme vodou, dokud se z čerpadla a hadicového systému celkem nevytiskne přebytný vzduch ve formě vzduchových bublin. Během plnění čerpadla vodou je vhodné několikrát otočit osou motoru proti směru otáčení v běžném provozu! Následně přes plnicí otvor unikne zbývající vzduch, který se nacházel v čerpadle, chybějící vodu průběžně doplňujte! Po 1-2min, když se již hladina vody v čerpadle nesnižuje uzavřeme plnicí ventil!

## 7. KONTROLA PŘED UVEDENÍM DO PROVOZU

Před uvedením do provozu je nutné ujistit se, zda se čerpadlo lehce otáčí ve směru otáčení v běžném provozu.

Nad ventilátorem motoru se nachází ohnutí, otvor nebo výčnělek na konci osy (závislé od roku výroby), šroubovákem nebo jiným nástrojem otočíme motor ve vhodném směru.

POZOR! Přetáčení motoru se nesmí provádět přes plastový ventilátor, hrozí ulomení ventilátoru.

Motor je zakázáno zapínat po odstranění krytu ventilátoru.

Nedoporučuje se zapínat čerpadlo na sucho, protože může dojít k poškození mechanické ucpávky.

Po dodržení všech postupů před provozem, po zapnutí čerpadla čerpadlo řádně funguje, začne čerpat.

## 8. KONTROLA

Před zahájením provozu zkontrolujte těsnění čerpadla! Zkontrolujte jističe a ujistěte se o jejich správném typu!

## 9. ÚDRŽBA, SKLADOVÁNÍ, PŘEPRAVA

Čerpadla vyráběné firmou ELPUMPS KFT., jsou zařízení velmi jednoduché konstrukce.

Po dodržení jednoduché údržby a pravidel používání je jejich fungování velmi spolehlivé.

Je vhodné alespoň jednou ročně kontrolovat těsnění sacího ventilu umístěné na konci sací hadice (konopné nebo teflonové). Kvalita těsnění je velmi důležitá! Sací ventil je velmi důležitá součást sacího zařízení. Údržbu čerpadla používaného k čerpání tvrdé vody nebo vody s obsahem písku je nutné provádět častěji! Ložiska motoru jsou mazány mazivem, které má životnost 1500 motohodin. V případě hrozby mrazu je nutné uvolnit šrouby krytu čerpadla a čerpadlo úplně zbavit vody! Pokud dojde k poklesu přepravní kapacity čerpadla důvodem je s velkou pravděpodobností poškozené oběžné kolo. Pokud je oběžné kolo prasklé, ulomené nebo má vůli na ose je nutné jej vyměnit!

**Důležité!** Před jakoukoli údržbou čerpadla se ujistěte, zda je čerpadlo vypnuto z elektrické sítě! Vytáhněte zástrčku ze sítě!

Jestliže je čerpadlo umístěno na místě, kde se trvale nezdržujete (např. víkendová chata), ujistěte se před odjezdem, zda je čerpadlo odpojeno z elektrické sítě! Při dlouhodobém skladování nebo přepravě čerpadla je vhodné čerpadlo umístit do bezpečné krabice, aby se předešlo poškození.

Pro delší skladování čerpadla se ujistěte, zda je čerpadlo úplně suché, zda neobsahuje zbytkovou vodu!

## 10. BEZPEČNOSTNÍ POKYNY A PRAVIDLA

"Tento přístroj není určen k používání osobám se sníženými fyzickými nebo psychickými schopnostmi, osobám které nejsou seznámeny s pravidly, pokyny a návodem k používání přístroje (včetně dětí), s výjimkou, že tyto osoby používají přístroj pod dohledem zkušené, znalé a zodpovědné osoby, která odpovídá za jejich bezpečnost.

V případě dětí se doporučuje dohled dospělé, odpovědné osoby, aby zajistila, že děti s přístrojem nebudou samy manipulovat, hrát si.

**Přístroj je možné zapojit jen do normované, zabezpečené elektrické sítě**

**Pokud během provozu přístroje nastanou jakékoliv problémy nebo nepřiměřenosti ve funkci přístroje je třeba přístroj ihned odpojit od elektrického zdroje!**

**Údržbu a opravu přístroje může provádět pouze odborně způsobilá osoba, včetně oprav elektrického kabelu!**

**Je zakázáno čerpadlo používat v bazénech a zahradních rybníčkách!**

## 11. OKOLNOSTI NESPADAJÍCÍ DO ZÁRUKY

- uplynutí záruční doby
- přepsání, falšování záručního listu nebo štítku na přístroji
- neodborné provozování, instalace přístroje
- násilné zásahy do přístroje, ulomení dílů
- poškození způsobené mrazem
- znečištění čerpadla, čerpání vody s pískem, bahnem, následně ucpaní čerpadla
- mechanické oděnění čerpadla následkem čerpání vody s obsahem pevných částic
- nedodržení návodu k použití
- neodborný zásah do elektroinstalace, elektrických částí přístroje

Firma ELPUMPS KFT. si vyhrazuje právo případných změn ve výrobě a v návodu k obsluze výrobku.

Servisní střediska, jejichž seznam je přílohou záručního listu provádějí záruční a pozáruční servis výrobků ELPUMPS.

## 12. ODSTRAŇOVÁNÍ NEPOUŽITELNÝCH, NEFUNKČNÍCH ELEKTRICKÝCH PŘÍSTROJŮ



Tento symbol na přístroji nebo na obalu, znamená, že produkt není běžným domácím odpadem. Prosíme, abyste nepoužitelný přístroj odevzdali na sběrných místech elektrického a elektronického odpadu. Správným nakládáním s elektronickým odpadem napomáháte k předcházení znečišťování prostředí a poškození lidského zdraví. Recyklací materiálů napomáháte šetřit přírodní zdroje. Pro informace ohledně recyklace přístroje se obraťte na instituci, která se zabývá sběrem a odstraňováním odpadů ve vašem bydlišti, případně na prodejnu, kde jste výrobek zakoupili.

### **Informace týkající se obalových materiálů**

Použité obalové materiály odevzdejte do tříděného sběru podle druhu materiálu.

## 13. PROHLÁŠENÍ O SHODĚ

Firma ELPUMPS KFT.,

4900 Fehérgyarmat,

Szatmár u. 21

Maďarsko

potvrzuje, že výrobky JPV 1300, JPV 1500, JPV 900, JPV 1300 B, JPV 1500 B, JPV 1300 INOX vyhovují podmínkám CE. Dále potvrzuje, že zahradní čerpadla uvedených typů splňují všechny technické parametry a údaje uvedené v tabulce a návodu k použití.

## PREHLÁSENIE O ZHODE ES

My, spoločnosť **ELPUMPS KFT** 4900 ulica Fehérgyarmat Vasvári 65

prehlasujeme na našu vlastnú zodpovednosť, že ďalej popísané zariadenia v nami dodanej verzii sú v súlade s príslušnými požiadavkami smernice o nízkom napätí 2006/95/EHS, smernice rady ES 2004/108/EHS a 2006/42/ES

na základe jej konštrukcie a typu, a to tak, ako ju uvádzame do obehu. V prípade zmeny produktu, na ktorú neposkytneme súhlas, toto prehlásenie stráca svoju platnosť.

Popis: Čerpadlá pre záhradné trysky

JPV900, JPV1300, JPV1500, JPV1300B, JPV1500B, JPV1300 INOX

vyrobené spoločnosťou

**ELPUMPS KFT** 4900 ulica Fehérgyarmat Vasvári 65

na ktoré toto prehlásenie odkazuje, je v súlade s

certifikátom TÜV Reihland č.: S 600 36438

a bezpečnostnými normami:

79/1997(XII.31) súlad IKIM TÜV

Správa o teste č. 0001-28205329/002 vydaná spoločnosťou TÜV Reihland Maďarsko

Certifikát o súlade ES č. S 600 36438 vydaný spoločnosťou TÜV Reihland Maďarsko

06.09.2012 Fehérgyarmat

  
**László Aranyosi**  
 Výkonný riaditeľ

**ELPUMPS**  
 Feldolgozó és Kereskedelmi  
 Kft. Tüv Felügyelőség Társaság  
 Fehérgyarmat, Vasvári P. u.65.  
 Adószám:11248223-2-15  
 Cég.sz.-Cg.15-09-063372

## UŽÍVATELSKÁ PRÍRUČKA

## 1. POUŽITIE

**POZOR! Tento prístroj je určený výlučne na domáce použitie nie na komerčné!** Záhradné čerpadlá JPV 900 a JPV 1300 vyrábané firmou ELPUMPS KFT. sú určené na čerpanie čistej vody alebo na čerpanie tekutín s podobnými vlastnosťami, nie na čerpanie agresívnych roztokov a chemikálií. Veľmi vhodné sú na použitie v domácnostiach, na zásobovanie pitnou vodou, polievanie záhrad, pri chove zvierat.

## 2. TECHNICKÉ PARAMETRE

Typ	JPV 900	JPP 1300 F	JPV 1300 JPV 1300 B	JPV 1300 INOX	JPV 1500 JPV 1500 B
Váha /kg/	13 kg	12 kg	14 kg	12 kg	15 kg
Smer otáčania pohľad zhora			doľava		
Trieda dotykovej ochrany			IPX4		
Prevádzkovanie			S 1 nepretržité		
Max. výtlačná výška /m/	42	47	47	48	48
Max. sacia výška /m/			9		
Kondenzátor			16 $\mu$ F/450 V		
Počet obežných kolies			1		
Napätie /V/			230		
Frekvencia /Hz/			50		
Ochrana			IPX4		
Prevádzková poloha			rovnožečná		
Maximálny výkon /W/	900	1300	1300	1300	1500
Maximálna spotreba /A/	3,9	4,3	4,3	4,3	6,8
Max. Otáčky /ot/min/			2700 1/min		
Max. prepravná kapacita /l/min/	62	75	90	90	105
Hlučnosť /LWA/ (meraná na vzdialenosť 1,5m) dB		90 dB	90 dB	87 dB	90 dB
LpA	67 dB	82 dB	82 dB	79 dB	82 dB

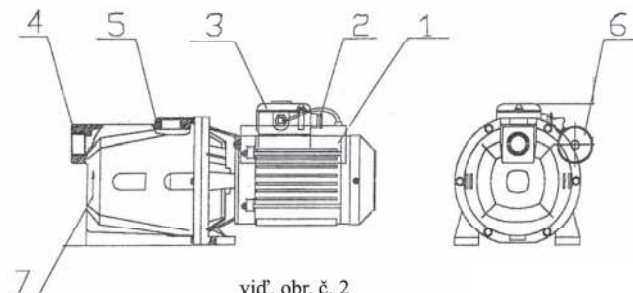
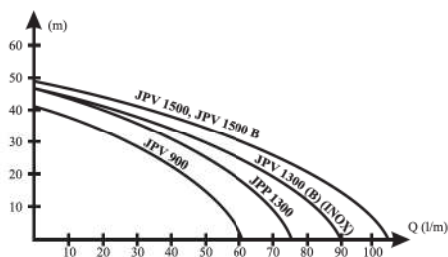

vid'. obr. č. 2

1. Elektromotor (Pm 13,5)
2. Tesniaci krúžok
3. Elektrická skrinka
4. Nasávací otvor
5. Výtlačný otvor
6. Kondenzátor
7. Smer otáčania pri prevádzke

### 3. KONŠTRUKCIA ČERPADLA, FUNGOVANIE

Čerpadlo je zariadenie jednoduchej konštrukcie.

Motorový pohon je jednofázový s kondenzátorom, guľčikovým ložiskom, asinchrónny.

Telo čerpadla je liatinové, INOXOVÁ verzia je z nerezu, jednotlivé diely sú plastové, obežné koleso je odolné, vyrobené z plastu (norylu). Čerpacia jednotka sa pripája na špeciálny výbežok elektromotora, obežné koleso tak nasadá na nehrdzavejúcu os elektromotora. Tesnenie osi čerpacej jednotky je riešené mechanickou upchávkou. Ak sa objaví presakovanie vody cez mechanickú upchávku medzi čerpacou jednotkou a motorom znamená to poruchu. Oba otvory, nasávací (rovnobežný) a výtlačný (zvislý) majú C1 závit.

### 4. UVEDENIE DO PREVÁDZKY, POUŽITIE

Čerpadlo používať v každom prípade len v rovnobežnej polohe a v optimálnej vzdialenosti od vodného zdroja! Ak je hladina vody v studni vo zvislej vzdialenosti od nasávacieho otvoru čerpadla vzdialená do 9m je možné čerpadlo umiestniť v šachte v blízkosti studne a čerpať tak vodu aj z 1-2m väčšej hĺbky. (viď. obr. č. 3)

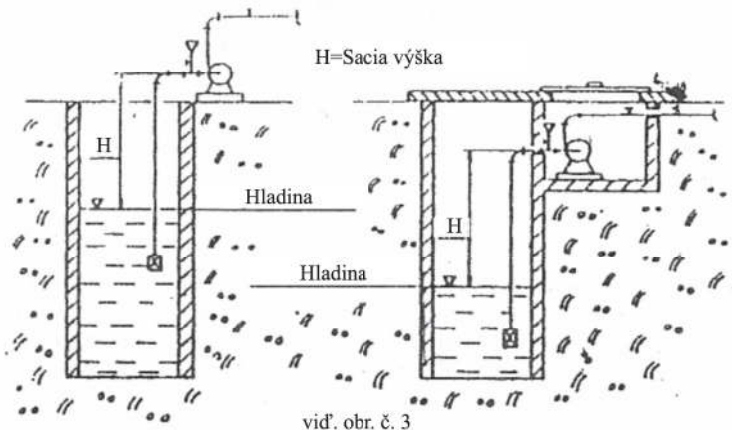

Hadicu čerpadla je vhodné pre možnosť zamrznutia umiestniť pod hranicu hrozby mrazu!

Ak je pre umiestnenie čerpadla nutná výstavba šachty, je vhodné túto šachtu postaviť tak, aby v prípade údržby alebo poruchy čerpadla bol možný jednoduchý prístup do šachty, teda veľkosť šachty nech zodpovedá rozmerom, aby sa do nej zmestila dospelá osoba. Dôležité je, aby bola šachta suchá, odvetraná a zakrytá. V prípade umiestnenia čerpadla priamo do studne hrozí nebezpečie, preto je **PRÍSNE ZAKÁZANÉ** umiestňovať čerpadlo priamo do studne! Pripojenie čerpadla do elektrickej siete musí byť bezpečné so zreteľom na dodržanie pravidiel bezpečnosti. Montáž čerpadla na miesto prevádzky musí byť zabezpečené odbornou osobou.

Napojenie 1" hadice na nasávací otvor má byť takým spôsobom, že najvyšší bod hadice má byť pri nasávacom otvore čerpadla, kam sa umiestni vetvenic tvaru „T“. Na stranu vetvenia tvaru T, ktorá je obrátená dohora je nutné namontovať uzatvárací ventil a naplniaci lievik!

Maximálna ponorná hĺbka čerpadla je 9 m, preto pri inštalovaní čerpadla je nutné, aby vzdialenosť medzi nasávacím otvorom čerpadla a vodnou hladinou bola menšia ako 9m! Je vhodné používať hadicu dlhšiu ako 9 metrov pre prípad zníženia hladiny a predídeniu nasatia vzduchu. Keďže sa v čerpacej sústave hadíc nachádza 1ks 90°-vej a 1ks „T“ spojky odporúča sa ďalšie spojky používať len priame „rovne“, lebo použitie každej ďalšej kolienkovej spojky spôsobuje trenie a tým sa zníži efektívnosť čerpania.

Rovnobežná časť hadice by mala mať sklon 6%.

Na začiatočnú časť hadice na výtlačnej strane čerpadla je vhodné namontovať uzatvárací ventil, ktorý zabráni spätnému toku vody po odstránení čerpadla.

## 5. ZAPOJENIE ČERPADLA DO ELEKTRICKEJ SIETE

Zapojenie čerpadla do elektrickej siete môže vykonať len osoba odborne spôsobilá. Na vypínanie a zapínanie čerpadla je možné používať výlučne vypínač, ktorý vypne a zapne všetky póly naraz. Odporúča sa Dkf 162-b vypínač napojený na zástrčku. Čerpadlo sa potom zapína zasunutím zástrčky do zásuvky a zapnutím vypínača do polohy „I“ – čerpadlo bude pod napätím.

Ak je čerpadlo zapnuté na vypínači svieti dióda.

Elektrickú zástrčku čerpadla je možné zapájať len do uzemnenej siete! Z bezpečnostných dôvodov je vhodné použiť ističe typu B alebo G, ktorých parametre sú: pri ističi JP 50 -6A, 380 V, JP 60- 10 A, 380 V. Pripojenie do siete je možné len na suchom od vlhkosti chránenom mieste! Do siete je potrebné pripojiť citlivý prúdový chránič (Fi relé, 30mA DIN VDE 01100T739)!

## 6 NASTAVENIE A PRESKÚŠANIE

Pred uvedením čerpadla do prevádzky je nutné čerpadlo naplniť vodou cez „T“ vetvenie tak, aby sa z čerpadla vytlačil vzduch. Čerpadlo plníme vodou dovtedy, kým sa z čerpadla a hadicového systému celkom nevytlačí prebytočný vzduch vo forme vzduchových bublín. Počas plnenia čerpadla vodou je vhodné niekoľkokrát otočiť osou motora proti smeru otáčania v bežnej prevádzke! Následne cez plniaci otvor unikne zvyšný vzduch, ktorý sa nachádzal v čerpadle, chýbajúcu vodu priebežne dopĺňať! Po 1-2min, keď sa už hladina vody v čerpadle neznižuje uzavrieme plniaci ventil!

## 7. KONTROLA PRED UVEDENÍM DO PREVÁDZKY

Pred uvedením do prevádzky je potrebné ubezpečiť sa, či sa čerpadlo ľahko otáča v smere otáčania v bežnej prevádzke.

Nad ventilátorom motora sa nachádza ohnutie, otvor alebo výčnelok na konci osi (závislé od roku výroby), šrubovákcom alebo iným nástrojom otočíme motor vo vhodnom smere.

**POZOR!** Pretáčanie motora sa nesmie prevádzkať cez plastový ventilátor, hrozí ulomenie ventilátora.

Motor je zakázané zapínať po odstránení krytu ventilátora.

Neodporúča sa zapínať čerpadlo na sucho, lebo môže dôjsť k poškodeniu mechanickej upchávky.

Po dodržaní všetkých postupov pred prevádzkou, po zapnutí čerpadla čerpadlo riadne funguje, začne čerpať.

## 8. KONTROLA

Pred začatím prevádzky skontrolujte tesnenia čerpadla! Skontrolujte ističe a uistite sa o ich správnom type!

## 9. ÚDRŽBA, SKLADOVANIE, PREPRAVA

Čerpadlá vyrábané firmou ELPUMPS KFT. sú zariadenia veľmi jednoduchej konštrukcie.

Po dodržaní jednoduchých údržby a pravidiel používania je ich fungovanie veľmi spoľahlivé.

Je vhodné aspoň raz ročne kontrolovať tesnenie nasávacieho ventilu umiestnené na konci sacej hadice (konopné alebo teflonové). Kvalita tesnenia je veľmi dôležitá! Nasávací ventil je veľmi dôležitá súčasť sacieho zariadenia. Údržbu čerpadie používaných na čerpanie tvrdej vody alebo vody s obsahom piesku je nutné prevádzkať častejšie! Ložiská motora sú mazané mazivom, ktoré má životnosť 1500 motohodín. V prípade hrozby mazu je nutné uvoľniť šrúby krytu čerpadla a čerpadlo úplne zbaviť vody! Ak dôjde k poklesu prepravnej kapacity čerpadla dôvodom je s veľkou pravdepodobnosťou poškodené obežné koleso. Ak je obežné koleso prasknuté, ulomené alebo má vôľu na osi je nutné ho vymeniť!

**Dôležité!** Pred akoukoľvek údržbou čerpadla sa uistite, či je čerpadlo vypnuté z elektrickej siete! Vytiahnite zástrčku čerpadla zo siete!

Ak je čerpadlo umiestnené na mieste, kde sa trvalo nezdržiavate (napr. víkendová chata), uistite sa pred odchodom, či je čerpadlo odpojené z elektrickej siete! Pri dlhodobom skladovaní alebo preprave čerpadla je vhodné čerpadlo umiestniť do bezpečnej krabice, aby sa predišlo poškodeniam.

Pre dlhšie skladovanie čerpadla sa uistite, či je čerpadlo úplne suché, či neobsahuje zvyškovú vodu!

## 10. BEZPEČNOSTNÉ POKYNY A PRAVIDLÁ

„Tento prístroj nie je určený na používanie osobám so zníženými fyzickými alebo psychickými schopnosťami, osobám ktoré nie sú oboznámené s pravidlami, pokynmi a návodom na používanie prístroja (vrátane detí), s výnimkou, že tieto osoby používajú prístroj pod dohľadom skúsenej, znalejšej a zodpovednej osoby, ktorá zodpovedá za ich bezpečnosť.“

V prípade detí sa odporúča dohľad dospelšej, zodpovednej osoby, aby zaručila, že deti s prístrojom nebudú samé manipulovať, hrať sa.

- Prístroj je možné zapájať len do normovanej, zabezpečenej elektrickej siete
- Ak počas prevádzky prístroja nastanú akékoľvek problémy alebo neprimeranosti vo funkcii prístroja, je potrebné prístroj ihneď odpojiť od elektrického zdroja!
- Údržbu a opravu prístroja môže prevádzať len odborne spôsobilá osoba, vrátane opráv elektrického kábla!
- Je zakázané čerpadlo používať v bazénoch a záhradných jazierkach!

## 11. OKOLNOSTI NESPADAJÚCE DO ZÁRUKY

- uplynutie záručnej doby
- prepísanie, falšovanie záručného listu alebo štítku na prístroji
- neodborné prevádzkovanie, inštalácia prístroja
- násilné zásahy do prístroja, ulomenie dielov
- poškodenia spôsobené mrazom
- znečistenie čerpadla, čerpanie vody s pieskom, bahnom, následné upchatie čerpadla
- mechanické odretie čerpadla následkom čerpania vody s obsahom pevných častíc
- nedodržanie návodu na použitie
- neodborný zásah do elektroinštalácie, elektrických častí prístroja

Firma ELPUMPS KFT. si vyhradzuje právo prípadných zmien vo výrobc a v návode na používanie výrobku.

Servisné strediská, ktorých zoznam je prílohou záručného listu vykonávajú záručný a pozáručný servis výrobkov ELPUMPS.

## 12. Zneškodňovanie nepoužiteľných, nefunkčných elektrických prístrojov



Tento symbol na prístroji alebo na balení, znamená, že produkt nie je bežným domácim odpadom. Prosíme, aby ste nepoužiteľný prístroj odovzdali na zberných miestach elektrického a elektronického odpadu. Správnym nakladaním s elektronickým odpadom napomáhate k predchádzaniu znečisťovania prostredia a poškodenia ľudského zdravia. Recykláciou materiálov napomáhate šetriť prírodné zdroje. Pre informácie ohľadom recyklácie prístroja sa obráťte na inštitúciu, ktorá sa zaoberá zberom a zneškodňovaním odpadu vo vašom bydlisku, prípadne na predajňu, kde ste výrobok kúpili.

## Informácie týkajúce sa obalových materiálov

Použitie obalové materiály odovzdajte do triedeného zberu podľa druhu materiálu.

## 13. VYHLÁSENIE OZHODE

Firma ELPUMPS KFT.,

4900 Fehérgyarmat,

Szatmári u. 21

Maďarsko

potvrdzuje, že výrobky JPV 1300, JPV 1500, JPV 900, JPV 1300 B, JPV 1500 B, JPV 1300 INOX

vyhovujú podmienkam CE. Ďalej potvrdzuje, že záhradné čerpadlá uvedených typov spĺňajú všetky technické parametre a údaje uvedené v tabuľke a návode na použitie.

Тази инструкция е издадена от производителя: ELPUMPS Ltd , с адрес: 21, Szamári Street, Fehérgyarmat, 4900 Унгария

Вносител за България: „ВАЛЕРИЙ С и М ГРУП” АД,София, бул. Ботевградско шосе 44  
Тел. :02/ 942 34 00, Факс: +359 2 942 34 40, [www.valerii.com](http://www.valerii.com)



## ОРИГИНАЛНА ИНСТРУКЦИЯ ЗА УПОТРЕБА

### 1. Предназначение, област на приложение

**ВНИМАНИЕ!** Този уред може да се използва само в домакинството за домашни цели!

Помпите JPV 900 и JPV 1300 (изквърлящи вода във вид на струя) произведени от ELPUMPS KFT са подходящи за транспортиране на вода или неагресивни течности, които имат подобни характеристики. Те мога да бъдат използвани отлично за доставка на питейна вода и други - водни, напоителни, отглеждане на животни – нужди на домакинствата, а също така и за изпомпване на вода за индустриални цели, дори от газови кладенци.

Вид	JPV 900	JPP 1300 F	JPV 1300 JPV 1300 B	JPV 1500 JPV 1500 B	JPV 1300 INOX
Тегло(кг)	13 кг	12 кг	14 кг	15 кг	12 кг
Вид на електрическия мотор	-	-	-	-	-
Посока на въртене на помпата	наляво	наляво	наляво	наляво	наляво
Клас на защита от токов удар	IPX4	IPX4	IPX4	IPX4	IPX4
Работен режим	S 1 непрекъснат	S 1 непрекъснат	S 1 непрекъснат	S 1 непрекъснат	S 1 непрекъснат
Максимална височина на нагнетяване (м)	42	47	47	48	48
Максимална смукателна височина (м)	9	9	9	9	9
Охладител (работен)	16 µF/450 V	16 µF/450 V	16 µF/450 V	16 µF/450 V	16 µF/450 V
Брой на роторите (част)	1	1	1	1	1
Номинално напрежение (V)	230	230	230	230	230
Работна честота (Hz)	50	50	50	50	50
Защита	IPX4	IPX4	IPX4	IPX4	IPX4
Работна позиция	хоризонтална	хоризонтална	хоризонтална	хоризонтална	хоризонтална
Мощност (W)	900	1300	1300	1500	1300
Консумация на електричество (A)	3.9	4.3	4.3	6.8	4.3
Обороти (л/мин)	2700 л/мин	2700 л/мин	2700 л/мин	2700 л/мин	2700 л/мин
Доставка на вода (л/мин)	62	75	90	105	90
Ниво на шума (на разстояние 1.5м) (Lwa)	75 dB	90 dB	75 dB	78 dB	74 dB

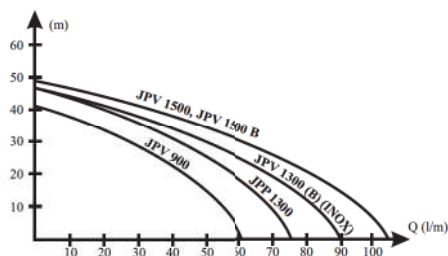

1. Електрически двигател (Pm 13.5)
2. Салник
3. Кутия за електроинсталация
4. Смукателна част
5. Място за свързване под налягане
6. Охладител
7. Знак за работното движение на въртене

Фигура 2

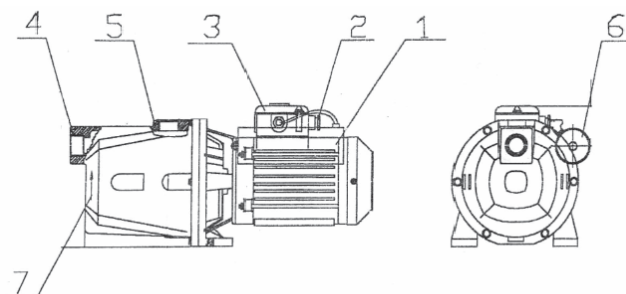

### 3. Структура, работа

Помпата е уред с елементарна структура.

Тя се задвижва от еднофазен асинхронен електродвигател снабден с работен охлаждащ и поддържан със сачмени лагери.

Корпусът на помпата е стоманена отливка, при модел INOX проектиран неръждаем стоманен лист, останалите части са направени от пластмаса; роторът е изработен от здрава пластмаса устойчива на ерозия, която не се захвабява от течности (погул). Изпомпващата част е свързана към моторната пластина на баджа по специален начин, така че роторът е прикачен директно към неръждаемия стоманен вал на двигателя. Валът на помпената единица е уплътнен чрез способа на осово уплътнение. Течността нерегулярна протича през осовия уплътнителен пръстен може да излезе отвън между изпомпващата част и двигателя, което показва наличие на повреда. Смукателната част е свързана хоризонтално, докато свързващата част под налягане – хоризонтално с резба „С1”.

#### 4. Употреба

Винаги поставяйте помпата хоризонтално при оптимална дистанция от мястото за изтегляне на вода. Ако вертикалното разстояние между водната повърхност на кладенеца и смукателната част на помпата е повече от 9 м, тогава водата може да се изпомпа от 1-2 м дълбочина, ако помпата е инсталирана в шахта. (Фигура 3)

$H_{sz}$ = смукателна височина

Постоянно водно ниво

Фигура 3

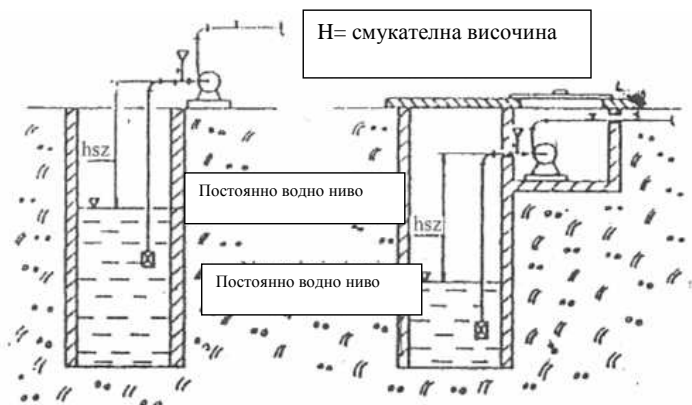

3. sz. ábra

Поради опасността от замръзване е разумно помпата да се постави под дълбочината на студоустойчивост.

Ако обстоятелствата за инсталиране на помпата налагат да се построи шахта, проектирайте шахтата по такъв начин, че да има място за човек извършващ поддръжка, възможна поправка на помпата. Поставете фиксирана стълба за достъп на стената на шахтата.

Уверете се, че шахтата е защитена от подпочвена вода, проветрена и затворена.

Инсталирането на помпата директно в шахтата е свързано с риск, поради което това е **ЗАБРАНЕНО**.

Извършването на свързване с електрическа мрежа, защита на двигателя трябва да е в съответствие с наредбите. Само експерт може да извърши инсталирането.

За защита от токов удар, свързването към електрическата мрежа трябва в съответствие с наредбите на свързаните стандарти.

Смукателната тръба трябва да се оформи от 1" тръба по такъв начин, че най-високата точка да е на смукателната част на помпата, където ще бъде поставена Т-образната част.

Необходимо е да се постави възвратен клапан и хопър с пълнеж в горното разклонение на този участък.

Максималната смукателна височина на помпата е 9 м, затова разстоянието между смукателната част и кладенеца трябва да е по-малка от това.

За да се избегне появата на теч по тръбата в резултат на спад на водното ниво, смукателната тръба трябва да бъде по дълга от 9 м. Ако изглежда, че едно парче от 90° и едно Т-образно парче са малко в смукателната система е препоръчително да се използва така наречените извити нагоре части, за да се формират необходимите начупвания, защото употребата на колянни тръби ще повиши загубата на триене и това ще понижи смукателния капацитет.

Наклонът на хоризонталната част на смукателната тръба трябва да бъде 6%.

Възвратният клапан инсталиран в началото на тръбопроводната система свързана с помпата откъм страната на подаване ще преодтврати водата да се връща, когато изключите помпата.

## **5. Електрическа връзка на помпата**

Свързването на помпата към електрическата мрежа трябва да се извърши само от експерт. За включване/изключване на уреда може да се използва само изолиран прекъсвач, което осигурява едновременно изключване на всеки полюс и разстоянието (въздушна междина) между контактите на прекъсвача трябва да бъдат повече от 3мм по време на изключване; препоръчваме използването например на щепсел снабден с Dkf 162-b- тип светещ прекъсвач.

Помпата може да се свърже към източник на електричество като този щепсел се пхне в контакт и прекъсвачът се завърти на позиция "Г".

Работният режим на помпата се индикира от светлината на прекъсвача.

Поставете щепсела само в заземен контакт.

За да се осигури безопасна връзка, поставете предпазител маркиран В или G за защита от късо съединение, стойностите на който трябва да бъдат: 6А 3980 V за JP 50, 10 А 380V за JP 60. Направете свързването с източник на електричество само на сухо и защитено място. Поставете чувствителен прекъсвач за ел. токова защита на веригата (Fi реле, 30mA DIN VDE01 100T379).

## **6. Настройки, изпитване процеса на работа**

Преди да стартирате помпата, напълнете смукателната тръба с вода до горе през хопъра построен в Т-образната част. Продължете да пълнете докато въздухът не напусне тръбопроводната система под формата на балончета. По време на пълненето, завъртете двигателния вал няколко пъти в посока противоположна на посоката на въртене за работа на мотора.

Тогава въздухът останал в корпуса на помпата ще излезе през отвора за запълване; в същото време допълнете с необходимата вода. След кратък период, 1-2 минути изчакване,ако нивото на водата не се промени, затворете вентила за пълнене.

## 7. Настройки

Преди работа се уверете дали помпата лесно се задвижва в работна посока на въртене. Използвайте слот, сонда или вертикално съединение на вентилаторния вал в край на двигателя (дизайна на валовия край се променя в съответствие с времето на производство), с помощта на отвертка или друг инструмент, завъртете ротора на помпата в посока за работа показана чрез стрелки.

**ВНИМАНИЕ!** Не завъртайте ротора на мотора като използвате пластмасовия вентилатор, защото може да се счупи.

Опасно е да включвате двигателя след като сте свалили капачката на вентилатора, затова е **ЗАБРАНЕНО**.

Не включвайте помпата в суха среда, защото уплътнението на вала може да се повреди. Ако изпълнявате всичко както е написано, включвайки Dkf 162 b помпата ще стартира и ще започне да доставя вода.

## 8. Инспекция

Преди започване работата на помпата, проверете отново внимателно уплътнителите. Проверете дали серийните защитни предпазители на двигателя са точния вид и стойност.

## 9. Поддръжка, съхранение, транспортиране

Помпата произведена от ELPUMPS KFT е уред с много проста структура. В случай на инсталация направена с необходимата грижа, тя ще може да работи.

Въпреки това е препоръчително ежегодно да проверявате уплътнението (кълчище или тефлон) на клапана в долния край на вертикалния смукателен тръбопровод. Доброто състояние на уплътнението е много важно! Клапанът в долния край на вертикалния смукателен тръбопровод е важна част от системата за доставка на вода. За по-твърда или пясъчлива вода е необходим по-чест контрол и поддръжка. В случай на правилно функциониране, уредът не се нужда е от никаква специална поддръжка. Лагерите на двигателя на помпата са смазани с грес. Този пълнеж от грес осигурява добро смазване на лагерите за 1500 работни часа. В случай на риск от замръзване, освободете водата от уреда като разхлабете фиксиращите винтове на покритието на помпата до необходимото ниво. Ако дебитният капацитет на помпата значително се намали, причината за това може да бъде повреда на ротора. Ако роторът е пукнат, счупен или стои разхлабен на вала, подменете го.

**ВАЖНО!** Преди извършване на дейности по поддръжката на помпата, изключете уреда като извадите щепсела от контакта.

Ако уредът е инсталиран на място където не може да се осигури наблюдение от човек (хоби градина през почивните дни), тогава изключете уреда от източника на електричество. За съхранение и транспортиране на по-голямо разстояние е препоръчително да поставите уреда в кутия, за да го предпазите от повреди.

Ще насочим вниманието ви към това, че при съхранение или продължително неизползване водата от помпата трябва да се премахне.

## 10. Правила за безопасна работа

**“Този уред не е предназначен за употреба от хора, които нямат физическа възможност, не могат да прочетат или мисловна способност или хора, които нямат опит или познания (включително деца), освен ако не са наблюдавани и информирани от човек, който в същото време е отговорен за тяхната безопасност.”**  
**„За деца наблюдението е препоръчително, за да е сигурно, че не играят с уреда.”**

- Свързвайте уреда към източник на електричество със защита против токов удар в съответствие с действащите стандарти.
- В случай на появила се повреда в процеса на работа, поддръжка или просто стойки изключете уреда като отстраните щепсела от контакта.
- Всяка поддръжка, сглобяване или поправка може да се извърши само когато уреда не е включен към електрическата мрежа, включително и захранващият кабел. Тези дейности могат да се извършат само от експерт.
- Забранено е използването на уреда в плувен басейн или градински басейн.

### 11. Обстоятелства изключени от гаранцията

- Периодът на гаранцията е изтекъл.
- Корекция в гаранционната карта, информационна та пластина.
- Силен удар, пропукване, счупване на части (поради замръзване).
- Запушване, широкообхватно износване причинено от замърсяване, пясък, мътна вода.

Производителят ELPUMPS Ltd си запазва правота на промени по отношение производството на устройството и инструкциите за употреба.

Поправката на устройството е осигурена на територията на цялата страна чрез записаните сервиси в адресния списък прибавен към гаранционната карта.

### 12. Изхвърляне на заменяеми електрически и електронни устройства като топадък

(Да се използва при система за разделно събиране на отпадъци на Европейския Съюз и други страни)



Този символ на устройството или на опаковката показва, че продуктът не трябва да се изхвърля като обикновен домашен отпадък. Молим, изхвърлянето му да се извърши на обозначени места за събиране на електрически и електронни устройства. Чрез правилното изхвърляне на гореупоменатите продукти, може да помогнете за

защита на природата и човешкото здраве от вреди, които могат да се настъпят, ако не следвате правилния начин за изхвърляне на отпадъците. Рециклирането на материалите, помага за запазване на естествените ресурси. За допълнителна информация за рециклиране на продукта молим да се обърнете към компетентните власти, местната служба за събиране на отпадъци и магазина от където сте закупили продукта.

### Информация относно материалите на опаковката

Използваните материали за опаковане трябва да се изхвърлят в съответния контейнер за отпадъци.

## INSTRUKCJA ØBSLUGI

## 1. PRZEZNACZENIE, ZAKRES ZASTØSOWANIA

**UWAGA! To urządzenie może być stosowane tylko w gospodarce domowej do użytku domowego!**

Pompy typu JPV 900 i JPV 1300 produkowane przez firmę ELPUMPS KFT. Nadają się do przepompowania czystej wody lub nie agresywnej cieczy o podobnych do wody właściwościach. Doskonale nadaje się do zaopatrzenia gospodarki domowej w wodę pitną i w wodę potrzebną- np.: do podlewania, do hodowli zwierząt oraz do przepompowania wody przemysłowej nawet ze studni z dużą zawartością gazu

## 2. DANE TECHNICZNE

Typ	JPV 900	JPP 1300 F	JPV 1300 JPV 1300 B	JPV 1300 INØX	JPV 1500 JPV 1500 B	
Masa (kg)	13 kg	12 kg	14 kg	12 kg	15 kg	
Kierunek obrotu od strony pompy			lewy			
Stopień ochrony			IPX4			
Charakter działania			S 1 stały			
Całkowita wysokość podnoszenia (m)	42	47	47	48	48	
Maksymalna wysokość ssania (m)			9			
Kondensator (roboczy)			16 µF/450 V			
Ilość wirników (szt)			1			
Napięcie znamieniowe (V)			230			
Częstotliwość robocza (Hz)			50			
Ochrona			IPX4			
Pozycja robocza			pozioma			
Pobór mocy (W)	Parametry przy całkowitej wysokości podnoszenia	900	1300	1300	1300	1500
Pobór prądu (A)		3,9	4,3	4,3	4,3	6,8
obroty (1/min)				2700 1/min		
Ilość wody (l/min)		62	75	90	90	105
Poziom hałas zmierzony w odległości 1,5m (L <sub>WA</sub> ) dB		90 dB	90 dB	87 dB	90 dB	
LpA		67 dB	82 dB	82 dB	79 dB	82 dB

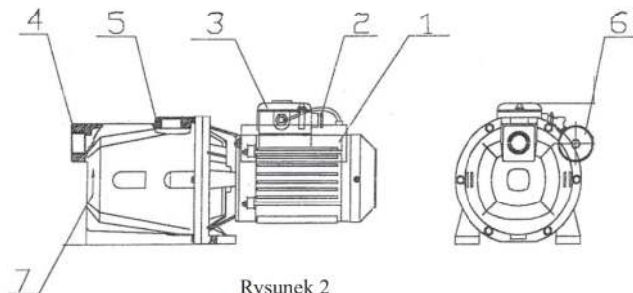
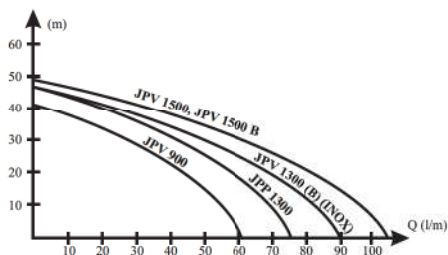

Rysunek 2

1. Silnik elektryczny (Pm 13.5)
2. Dławnica
3. Puszka rozdzielcza
4. Króciec ssawny
5. Króciec tłoczny
6. Kondensator
7. Znak kierunku obrotu roboczego

### 3. BUDOWA I DZIAŁANIE

Pompa jest urządzeniem o prostej budowie. Silnik napędu jest jednofazowym kondensatorowym, asynchronicznym silnikiem z łożyskowaniem kulkowym. Kadłub pompy wykonany jest z odlewu stalowego, pozostałe części z tworzywa sztucznego, wirnik również z tworzywa sztucznego (noryl) odpornego na erozję spowodowaną przez ciecz. Pompa łączy się ze specjalnie ukształtowaną częścią obudowy silnika elektrycznego, więc wirnik pompy umieszczony jest bezpośrednio na nierdzewnym wale stalowym silnika. Wał uszczelniony jest uszczelką osiową. Ciecz przedostająca się nieprawidłowo przez uszczelkę osiową może wypływać pomiędzy pompą i silnikiem sygnalizując usterkę. Pozycja króćca ssawnego jest pozioma a tłoczonego pionowa i oba posiadają gwint C1.

### 4. INSTALACJA I EKSPLOATACJA

Pompę w każdym wypadku należy kłaść w pozycji poziomej w optymalnej bliskości miejsca wydobywania wody. Jeśli odległość zmierzona pionowo pomiędzy zwierciadłem wody w studni a króćcem ssawnym pompy jest większa niż 9 m, wtedy pompę należy ułożyć w szybie wykopanym w pobliżu studni i w ten sposób wodę można wydobyć z głębokości o 1-2 metry większej. (Rys.3)

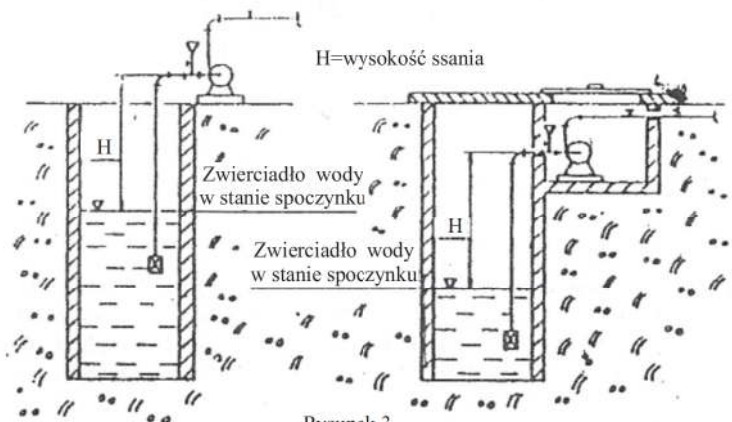

Rysunek 3

Zalecane jest ze względu na mróz, położenie pompy poniżej granicy zamarzania.

Jeśli ze względu na okoliczności instalacji zachodzi potrzeba wykopania dołu, to należy to tak ukształtować, żeby osoba wykonująca konserwację, ewentualną naprawę pompy, miała wystarczające miejsce do wykonania tych prac. W ścianie dołu należy na stałe zamontować drabinę. Należy dbać o wentylację i możliwość zamknięcia dołu oraz zabezpieczyć wgłębienie przeciw wodzie gruntowej.

Bezpośrednia instalacja pompy w studni jest niebezpieczna i dlatego ZABRONIONA. Instalację elektryczną silnika oraz ochronę należy wykonać zgodnie z przepisami. Instalację może wykonać tylko FACHOWIEC!

Podłączenie pod sieć elektryczną pod względem stopnia ochrony musi być zgodne z obowiązującymi normami i przepisami.

Rurociąg od strony ssania należy wykonać z rury 1" w taki sposób, że najwyższy punkt znalazł się u króćca ssawnego i aby między rurociągiem i króćcem ssawnym zamontowany był element rury w kształcie "T". Do gałęzi skierowanej w górę kształtu "T" należy zamontować zawór zamykający oraz lejek do napełnienia rurociągu ssawnego

Maksymalna wysokość ssania pompy wynosi 9 m, dlatego na miejscu eksploatacji odległość pomiędzy króćcem ssawnym a studnią musi być mniejsza. W celu uniknięcia zapowietrzenia się układu spowodowanego wysysaniem wody, rurociąg ssawny ma być dłuższy niż 9 m. O ile do wykonywania rurociągu ssawnego ilość 1 szt. kolana 90° i 1 szt. kształtu "T" okaże się za mały to do wykonania dalszych zgięć należy używać zamiast kolan elementy łukowe zmniejszając w ten sposób straty tarcia, które zmniejszają zdolność ssania.

Spadek poziomego odcinka rury ssawnej musi mieć 6%.

Zawór zamykający, zamontowany na początku rurociągu po stronie tłocznej zapobiega spływu wody w razie wymontowania pompy.

## 5. INSTALACJA ELEKTRYCZNA POMPY

Podłączenie pompy do sieci elektrycznej należy zlecić fachowcowi! Do włączenia i wyłączenia urządzenia można stosować wyłącznie odłącznik sieciowy, który zapewnia jednoczesne przerwanie wszystkich biegunów i w stanie włączonym odległość styków wyłącznika będzie większa niż 3 mm proponujemy stosowanie wtyczki z włącznikiem podświetlonym typu Dkf 162-b!

Pompę można uruchomić przez włożenie wyżej wymienionej wtyczki do gniazda i ustawienie włącznika tej wtyczki w pozycję „I”.

Stan pracy pompy jest sygnalizowany również przez podświetlony włącznik.

Wtyczkę można podłączyć tylko do uziemionego gniazda.

W celu bezpiecznego podłączenia pompy do sieci elektrycznej przed gniazdem należy zainstalować przerywacz o znaku B lub G, którego parametry przy typie JP 50, 6A 3980 V a przy typie JP 60, 10 A 380V! Podłączyć czuły ochrony wyłącznik w układzie (Fi relay, 30mA DIN VDE01100T379).

Podłączenie może odbywać się tylko w suchym i chronionym miejscu.

## 6. USTAWIENIE, PRÓBA DZIAŁANIA

Przed uruchomieniem pompy rurociąg ssawny należy zalać wodą do pełnego przez lejek trójnika. Zalewanie należy kontynuować aż do momentu kiedy całkowita ilość powietrza opuści rurociąg w formie bąbli. W trakcie zalewania wał silnika należy kilka razy obracać w kierunku odwrotnym do kierunku obrotu roboczego!

W tym czasie powietrze pozostające w pompie wylatuje przez otwór zalewania i jednocześnie uzupełniamy brakującą wodę! Po krótkim 1-2 minutowym czekaniu poziom wody nie będzie się dalej zmieniał, zawór można zakreślić.

## 7. CZYNNOŚCI REGULACYJNE

Przed uruchomieniem należy przekonać się, czy pompa łatwo obraca się w kierunku roboczym.

Korzystając z otworu, szczeliny lub wręgi ( wykonanie końca wału silnika w zależności od daty produkcji) znajdujących się po stronie wentylatora silnika, za pomocą śrubokręta lub innego urządzenia należy obracać wirnik w kierunku roboczym, zgodnie ze strzałką na obudowie.

UWAGA! Przy obracaniu wirnika nie można korzystać z plastikowego wentylatora bo może się złamać!

Włączenie silnika po zdjęciu obudowy wentylatora jest niebezpieczne i ZABRONIONE!

Eksploatacja pompy na sucho, nie jest zalecana, ponieważ uszczelka osiowa może ulec uszkodzeniu.

Jeśli przygotowaliśmy wszystko zgodnie z powyższymi zaleceniami, włączając włącznik Dkf 162 b, pompa zacznie przepompować wodę.

## 8. KONTROLA

Przed rozpoczęciem eksploatacji pompy jeszcze raz należy starannie sprawdzić uszczelki! Sprawdźmy szeregowe bezpieczniki silnika co do typu i wartości.

## 9. KONSEKWENCJA, PRZECHOWANIE, TRANSPORT

Pompa produkowana przez ELPUMPS Kft. Jest urządzeniem o prostej budowie. W przypadku starannej instalacji działa niezawodnie.

Zalecane jest sprawdzenie przynajmniej raz na rok szczelności zaworu stopowego zamontowanego na dole rurociągu ssawnego (skrawki, teflon). Dobry stan tego uszczelnienia jest bardzo istotny! Zawór stopowy jest ważną częścią systemu wyciągu wody. Kontrolę i konserwację w przypadku wody twardej należy wykonywać częściej!

Przy przepisowej eksploatacji pompa nie wymaga specjalnej konserwacji.

Łożyska silnika są w smarze i ten smar zapewnia na 1500 roboczych godzin odpowiednie smarowanie łożysk.

W przypadku niebezpieczeństwa nadejścia mrozów należy spuścić wodę z pompy przez poluzowanie śrub pokrywki pompy. O ile zmniejsza się wydajność pompy, prawdopodobna przyczyną jest uszkodzenie wirnika pompy. Jeśli wirnik jest pęknięty, złamany lub luźny na wale należy go wymienić.

WAŻNE! Przed rozpoczęciem konserwacji pompy należy go odłączyć od sieci elektrycznej poprzez wyciągnięcie wtyczki z gniazda!

Jeśli użytkowanie odbywa się w takim miejscu, gdzie nie może być zapewniony dozór ludzki (np. działka) wtedy urządzenie należy odłączyć od sieci elektrycznej przy wyjściu. Do przechowania lub przewożenia na większą odległość zalecane jest zapakowanie pompy w karton, który ochroni od uszkodzeń.

Zwróćmy uwagę, że do przechowania lub dłuższej przerwy w eksploatacji należy spuścić wodę z pompy!

## 10. PRZEPISY BEZPIECZEŃSTWA

“Urządzenie nie może być używane przez osoby upośledzone fizycznie, psychicznie oraz posiadające zaburzenia percepcji lub osoby nie posiadające doświadczenia oraz wiedzy (włączając dzieci), jeżeli nie są nadzorowane podczas obsługi urządzenia przez osobę odpowiedzialną za ich bezpieczeństwo. W przypadku dzieci zalecany jest nadzór w celu przeciwdziałania zabawie dzieci z urządzeniem”.

- łączyć urządzenie tylko do sieci elektrycznej posiadającej zabezpieczenie przeciążeniowe zgodne z obowiązującymi standardami.
- podczas pracy, jego konserwacji lub przestoju należy zawsze wyciągnąć wtyczkę z gniazda zasilającego.
- ąc również kabla zasilającego, można wykonywać tylko na urządzeniu odłączonym od sieci elektrycznej. Wszystkie te prace mogą być wykonane tylko przez fachowca.
- żywać urządzenia w basenach lub oczkach ogrodowych.

## 11. OKOLICZNOŚCI UTRATY GWARANCJI

- Upływ terminu gwarancyjnego.
- Poprawki na karcie gwarancyjnej.
- Agresywna interwencja, złamanie lub pęknięcie części. (np. spowodowane zamrażaniem)
- Zanieczyszczenie spowodowane piaskzystą, mulistą wodą, która powoduje zatkania i silne zużycia.

ELPUMP Ltd rezerwuje prawo do wprowadzania zmian dotyczących produkcji urządzenia oraz w jego instrukcji obsługi.

Naprawa urządzenia będzie zapewniona poprzez serwisy znajdujące się na obszarze całego kraju, a ich lista jest załączona do karty gwarancyjnej.

## 12. Usuwanie zużytego sprzętu elektrycznego i elektronicznego.

(Oznaczenie używane podczas selekcji zużytego sprzętu na obszarze Unii Europejskiej i innych krajów).



Powyższy symbol znajdujący się na urządzeniu lub jego opakowaniu oznacza, iż dane urządzenie nie jest odpadem gospodarstwa domowego. Proszę dostarczyć je do miejsca składowania przeznaczonego dla urządzeń elektrycznych i elektronicznych. Dzięki odpowiedniemu postępowaniu ze zużytym sprzętem elektrycznym i elektronicznym pomagasz chronić środowisko naturalne oraz ludzkie zdrowie przed szkodami, które mogą być spowodowane niewłaściwym składowaniem odpadów. Recykling odpadów pomaga chronić bogactwa naturalne. W celu uzyskania dalszych informacji dotyczących recyklingu odpadów należy zgłosić się do kompetentnych w tym celu władz jak np.: lokalnego serwisu zajmującego się recyklingiem lub sklepu, w którym dane urządzenie zostało zakupione.

### Informacja dotycząca odpadów opakowaniowych.

Zużyte opakowanie musi być wyrzucone do odpowiedniego kontenera na odpady.

## 13. DEKLARACJA

ELPUMPS Ltd (21, Szamári Street, Fehérhymat, 4900, Hungary) zaświadcza zarówno posiadanie przez wyżej wymienione urządzenie Deklaracji Zgodności CE jak i zgodność jego danych technicznych z danymi technicznymi wskazanymi na tabliczce znamionowej oraz w instrukcji obsługi.

## UPUTE ZA UPOTREBU

## 1. SVRHA, PODRUČJE PRIMJENE

**PAŽNJA! Ovak uređaj može se koristiti samo u kućanstvu, za potrebe kućanstva!**

Pumpe JPV 900 i JPV 1300 (vodeni mlaz) koje proizvodi ELPUMPS KFT prikladne su za prijenos vode ili neagresivnih tekućina koje imaju slična svojstva. Mogu se koristiti za dovod pitke vode i u druge svrhe - na primjer zalijevanje, navodnjavanje, u uzgoju stoke - te za potrebe kućanstava, kao i za dovod vode koja se koristi u industrijske svrhe, čak i iz plinskih bunara.

## 2. TEHNIČKI PODACI

## Vrsta

	JPV 900	JJP 1300 F	JPV 1300 JPV 1300 B	JPV 1300 INOX	JPV 1500 JPV 1500 B
Težina (kg)	13 kg	12 kg	14 kg	12 kg	15 kg
Smjer rotacije u odnosu na pumpu			lijevo		
Klasa zaštite od strujnog udara			IPX4		
Način rada			S 1 kontinuirani		
Maksimalna ukupna dobavna visina (m)	42	47	47	48	48
Maksimalna usisna visina (m)			9		
Kondenzator (pogonski)			16 $\mu$ F/450 V		
Broj rotora (komad)			1		
Nominalni napon (V)			230		
Radna frekvencija (Hz)			50		
Zaštita			IPX4		
Radni položaj			vodoravan		
Na maksimalnoj visini dovoda	Ulazni napon (W)	900	1300	1300	1300
	Odvod struje (A)	3,9	4,3	4,3	4,3
	Obrtaj (1/min)			2700 1/min	
	Dovod vode (l/min)	62	75	90	90
	Dovod vode (l/min)	62	75	90	105
Razina buke (izmjerena na udaljenosti 1.5) (LwA)		75 dB	90 dB	90 dB	87 dB
LpA		67 dB	82 dB	82 dB	79 dB

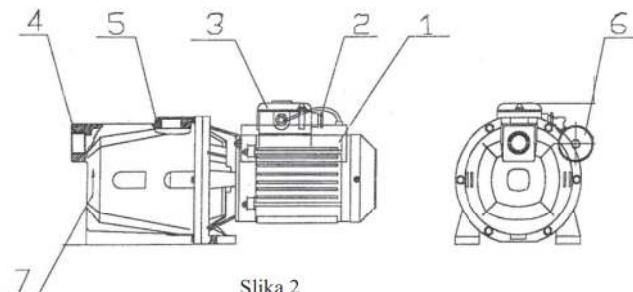
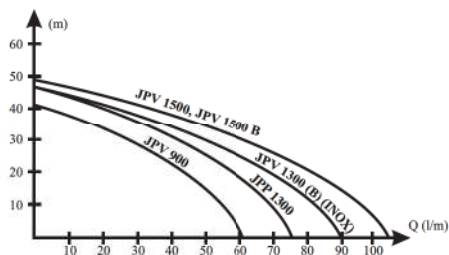

Slika 2

1. Električni motor (Pm 13.5)
2. Brtva
3. Kutija cjevovoda
4. Usisni dio
5. Tlačni priključak
6. Kondenzator
7. Oznaka radnog smjera rotacije

### 3. STRUKTURA, RAD

Pumpa je uređaj koji ima jednostavnu strukturu.

Pokreće je jednofazni asinkroni motor opremljen s pogonskim kondenzatorom i podupiru je kuglični ležajevi.

Kućiste pumpe je od lijevanog čelika, u slučaju INOX dizajna to je nehrđajući čelični lim, ostali dijelovi izrađeni su od plastike; rotor je izrađen od plastike koja dobro podnosi erozivno nanošenje tekućine (nori). Pumpa je spojena na ploču motora posebnog dizajna, tako da je rotor postavljen izravno na vratilo motora od nehrđajućeg čelika. Vratilo pumpe je zapečaćeno putem brtvljenja. Tekućina koja nepravilno curi kroz aksijalni prsten za brtvljenje može iscuriti između pumpe i motora, što ukazuje na kvar. Usisni dio je spojen vodoravno, dok je tlačni priključak postavljen okomito, sa C1" navojem.

### 4. POKRETANJE, RAD PUMPE

U svakom slučaju pumpu postavite vodoravno, na optimalnu udaljenost od mjesta crpljenja vode. Ako je okomita udaljenost između površine vode bunara i usisnog dijela pumpe veća od 9 m, tada se voda može uzimati s jedan do dva metra dublje razine, ako je crpka instalirana u jamu. (Slika 3)

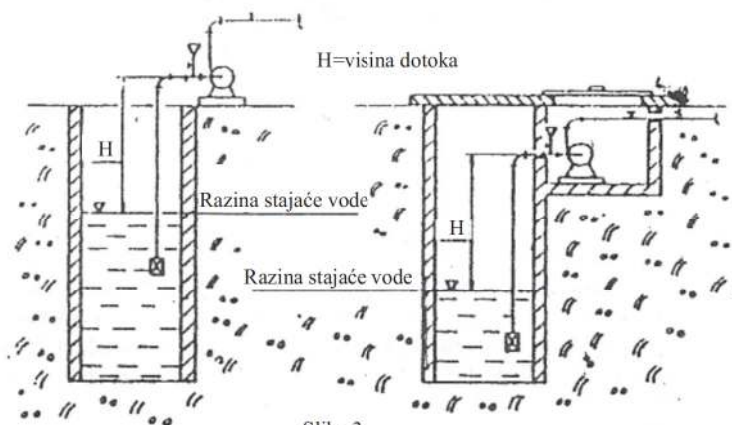

Slika 3

Zbog opasnosti od zamrzavanja, pumpu bi trebalo postaviti ispod razine zamrzavanja.

Ako je zbog okolnosti postavljanja pumpe potrebno izgraditi jamu, učinite to na način da ima dovoljno mjesta za osobu koja obavlja održavanje, i moguće radove na popravku pumpe. Postavite učvršćene ugrađene ljestve za pristup u zidu jame.

Jama mora biti zaštićena od vode iz tla, ventilirana i mora imati mogućnost zatvaranja.

Postavljanje pumpe izravno u bunar uključuje opasnost od ozljeda i stoga je **ZABRANJENO**.

Spajanje na struju i zaštita motora moraju biti provedeni u skladu s propisima. Postavljanje smije obaviti samo stručna osoba.

S obzirom na zaštitu od udara, priključak na električnu mrežu mora biti u skladu s propisima relevantnih standarda.

Usisna cijevi će se formirati iz 1" cijev na način da je najviša točka na usisnom dijelu crpke, gdje će se umetnuti T-dio. Potrebno je ugraditi zaporni ventil i lijevak za punjenje u gornju granu ovog sklopa.

Maksimalna visina dotoka pumpe je 9 metara, pa udaljenost između usisnog dijela i bunara mora biti manja od toga. Kako bi se izbjeglo curenje iz cijevi koje se javlja kao rezultat ispuštanja razine vode, usisna cijev mora biti dulja od 9 metara. Ako jedan sklop od 90° i jedan T-dio nisu dovoljni u usisnom sustavu, preporuča se koristiti tzv. lučne elemente za formiranje potrebnih prijelaza, jer korištenje elemenata lakta povećava gubitke uslijed trenja i time smanjuje usisni kapacitet.

Nagib vodoravnog dijela usisne cijevi mora biti 6%.

Zaporni ventil koji je postavljen na početak sustava cijevi spriječit će da voda teče natrag kad je pumpa rastavljena.

## 5. ELEKTRIČNI PRIKLJUČAK PUMPE

Priključak pumpe na električnu mrežu treba obaviti isključivo stručna osoba. Za uključivanje / isključivanje uređaja smije se koristiti samo izolirani mrežni prekidač, koji osigurava istodobno isključenje svakog pola i udaljenost (zračni raspor) između kontakata prekidača mora biti veća od 3 mm u vrijeme isključenja; preporučujemo da koristite, primjerice utikač opremljen Dkf 162-b-tipa rasvjetnim prekidačem.

Pumpa se može spojiti na napajanje povezivanjem ovog utikača na utičnicu i okretanjem ključa prekidača u "I" položaj.

Radni status pumpe označen je osvjetljenjem prekidača.

Spojite utikač samo na uzemljenu utičnicu.

Kako bi se osigurala sigurna povezanost, umetnite izrez označena B ili G kao zaštitu od kratkog spoja, vrijednosti kojeg će biti: 6A 3980 V za JP 50, 10 380V za JP 60. Izvršite povezivanje na mrežu samo na suhom, zaštićenom mjestu. Spojite u strujni krug odgovarajuću zaštitnu sklopku (Fi osigurač, 30mA DIN VDE01100T379).

## 6. POSTAVLJANJE, PRÖBNI RAD

Prije pokretanja pumpe, ispunite usisnu cijev s vodom do vrha preko lijevka ugrađenog u T-dio. Nastavite s punjenjem sve dok zrak izlazi iz sustava cijevi u obliku mjehurica. Tijekom punjenja, okrenite osovinu motora nekoliko puta u smjeru suprotnom od radnog smjera vrtnje motora.

Tada će zrak koji je ostao u pumpi izaći kroz otvor za punjenje; u isto vrijeme nadomjestite nedostatak vode.

Nakon kratkog čekanja, 1-2 minute, ako se razina vode ne mijenja, zatvorite ventil za punjenje.

## 7. POSTAVLJANJE

Prije puštanja u rad, provjerite je li pumpu jednostavno okretati u radnom smjeru vrtnje.

Koristeći prorez, procjep ili spoj na ventilatoru na kraju motora (dizajn kraja vratila mijenja se ovisno o vremenu proizvodnje), uz pomoć odvijača ili drugog alata, okrenite rotor pumpe u radnom smjeru koji pokazuju strelice.

**PAŽNJA!** Ne okrećite rotor motora pomoću plastičnog ventilatora, jer može doći do pucanja.

Opasno je upaliti motor nakon skidanja poklopcu ventilatora, stoga je to zabranjeno.

Ne pokrećite pumpu na suho, jer se može oštetiti brtvljenje osovine.

Ako ste sve radnje izveli na opisani način, okretanjem Dkf 162 b u položaj ON pumpa će početi raditi i početak se opskrbom vode.

## 8. PREGLED

Prije početka redovitog rada pumpe, ponovno pažljivo provjerite brtve. Provjerite jesu li serijski zaštitni osigurači motora odgovarajuće vrste i vrijednosti.

## 9. ODRŽAVANJE, SKLADIŠTENJE, PRIJEVOZ

Pumpa koju proizvodi ELPUMPS KFT je uređaj jednostavne strukture. U slučaju instalacije uređaja s dužnom pažnjom, uređaj će biti pouzdan za rad.

Međutim, preporuča se jednom godišnje provjeriti brtvu (platno ili teflon) nožnog ventila ugrađenog na donji kraj usisne cijevi. Ispravno stanje brtve je vrlo važno! Nožni ventil je važan dio sustava opskrbe vodom. Za teže ili pješćane vode, bit će potrebne češće kontrole i održavanje. U slučaju ispravnog rada, uređaj ne treba nikakvo posebno održavanje.

Ležajevi motora pumpe podmazani su masnoćom. Ova mast osigurava pravilno podmazivanje ležajeva za 1500 sati rada. U slučaju opasnosti od smrzavanja, ispraznite vodu iz uređaja na način da otpustite vijke za učvršćivanje poklopcu pumpe koliko je to potrebno. Ako se znatno smanji dovodni kapacitet pumpe, razlog za to može biti oštećenja rotora. Ako je rotor napukao, slomljen ili leži nepričvršćen na vratilu, zamijenite rotor.

**VAŽNO!** Prije obavljanja bilo kojih radova na održavanju pumpe, isključite uređaj uklanjanjem utikača.

Ako je uređaj postavljen na mjesto na kojem se ne može osigurati ljudski nadzor (na primjer u vrtu vikendice), tada isključite uređaj iz električne mreže. Za skladištenje ili prijevoz na veće udaljenosti, preporučuje se da uređaj stavite u kutiju, kako biste ga zaštitili od oštećenja.

Želimo vam skrenuti pažnju na činjenicu da prije skladištenja ili dužeg mirovanja, voda mora biti ispražnjena iz pumpe.

## 10. ZAŠTITNI PROPISI

**“Ovaj uređaj nije namijenjen za korištenje od strane osoba koje imaju umanjenu fizičku, osjetilnu ili mentalnu sposobnost, kao ni od strane osoba koje nemaju iskustva ili znanja (uključujući i djecu), osim ako su pod nadzorom i uz upute osobe koja je u isto vrijeme i odgovorna za njihovu sigurnost.**

**Preporuča se nadzor djece kako biste bili sigurni da se ne igraju s uređajem.”**

- Spojite uređaj samo na mrežu otpornu na udare u skladu s važećim standardima.
- U slučaju kvara tijekom rada, održavanja ili mirovanja, isključite uređaj uklanjanjem utikača iz utičnice.
- Održavanje, montaža ili popravak mogu biti učinjeni samo kada je uređaj isključen iz struje, što se odnosi i na kabel za spajanje. Ove radnje može obavljati samo stručnjak.
- Zabranjeno je koristiti uređaj u bazenu za plivanje ili vrtom bazenu.

## 11. OKOLNOSTI KOJE ISKLJUČUJU JAMSTVO

- Istek jamstvenog roka.
- Ispravke u podacima o jamstvu ili tablici podataka o uređaju.
- Nasilno trganje, oštećenje ili lomljenje dijelova (na primjer zbog zamrzavanja).
- Začepljenje, oštećenje uzrokovano onečišćenom, pjeskovitom ili blatnom vodom.

S obzirom na proizvodnju uređaja i upute za uporabu, ELPUMPS d.o.o. zadržava pravo promjene.

Popravak uređaja bit će osiguran na cijelom teritoriju države kroz servise koji su navedeni u adresaru koji je priložen uz jamstveni list.

## 12. Zbrinjavanje istrošenih električnih i elektroničkih uređaja u otpad (Koristi se u sustavu selektivnog prikupljanja otpada Europske unije i drugih zemalja)



Ovaj znak na uređaju ili na pakiranju označava da se proizvod ne smije odlagati kao otpad iz domaćinstva. Molimo vas da ga bacite na mjesto koje je određeno za prikupljanje električnih i elektroničkih uređaja. Pravilnim upravljanjem istrošenim proizvodima možete pomoći da se spriječi ugrožavanje okoliša i ljudskog zdravlja od oštećenja koja bi se dogodila ako ne poštuju pravilnu proceduru zbrinjavanja otpada. Reciklaža materijala pomaže u očuvanju prirodnih resursa. Za dodatne informacije o recikliranju proizvoda, molimo obratite se nadležnim tijelima, lokalnoj službi i pružatelju usluga prikupljanja otpada ili trgovini u kojoj je kupljen ovaj proizvod.

### Informacije o materijalima pakiranja

Materijali u kojima je pakiran proizvod nakon korištenja moraju biti bačeni u odgovarajući spremnik za otpad.

## 13. IZJAVA O SUKLADNOSTI

ELPUMPS d.o.o. (Ulica Szamári 21, Fehérgyarmat, 4900, Mađarska) potvrđuje CE sukladnost gore navedenog proizvoda, kao i da uređaj odgovara tehničkim podacima u Tablici podataka i u skladu je s uputama za rukovanje.

**РУКОВОДСТВО ПО ЭКСПЛУАТАЦИИ**

**ВНИМАНИЕ!** Охлаждение двигателя насоса обеспечивается перекачиваемой жидкостью. Охлаждение обеспечено течением воды через 2mm отверстие вдоль корпуса. Это не означает неисправность насоса, а необходимо для надлежащего охлаждения мотора.

**Содержание**

<b>Глава 1</b>	Общие сведения
<b>Глава 2</b>	Области применения
<b>Глава 3</b>	Монтаж
<b>Глава 4</b>	Подключение электрооборудования
<b>Глава 5</b>	Технические характеристики
<b>Глава 6</b>	Техническое обслуживание и устранение неисправностей

*В инструкции по эксплуатации использована специальная система символов. Особое внимание следует обратить на следующие символы.*

**ОПАСНОСТЬ!**

Этот символ предупреждает о том, что несоблюдение правил эксплуатации может повлечь риск поражения электрическим током.

**ОПАСНОСТЬ!**

Этот символ предупреждает о том, что несоблюдение правил эксплуатации может повлечь серьёзный риск нанесения вреда здоровью или ущерба окружающей среде.

**ПРЕДУПРЕЖДЕНИЕ!**

Этот символ предупреждает о том, что несоблюдение правил эксплуатации может привести к повреждению насоса.

**ГЛАВА 1: ОБЩИЕ СВЕДЕНИЯ**

**ВНИМАНИЕ:** перед первым применением вашего прибора прочитайте эту инструкцию по эксплуатации и действуйте соответственно. Монтаж и эксплуатация должны также выполняться в соответствии с местными нормами и общепринятыми в практике оптимальными методами.

Сохраните эту инструкцию по эксплуатации для дальнейшего пользования или для следующего владельца.

После сборки все электрические насосы подвергаются проверке и упаковываются с максимальной осторожностью.

В каждой стране действуют соответственно гарантийные условия, изданные уполномоченной организацией сбыта нашей продукции в данной стране.

В случае возникновения претензий в течение гарантийного срока просьба обращаться, имея при себе чек о покупке, в торговую организацию, продавшую вам прибор или в ближайшую уполномоченную службу сервисного обслуживания.

**ГЛАВА 2: ОБЛАСТИ ПРИМЕНЕНИЯ**

Центробежные самовсасывающие модели JPV 900, JPV 1300, JPV 1300 B, JPV 1300 INOX, JPV 1500, JPV 1500 B относятся к производственной линии Maxima ELPUMPS KFT. Насосы производства фирмы ELPUMPS предназначены для использования на частных приусадебных и садовых участках. Данные насосы применяются для перекачивания чистой питьевой воды из колодцев, водоемов, накопительных резервуаров; для полива садов и огородов, подачи воды для фонтанов; для создания и поддержания давления в системе водоснабжения домов, дач, коттеджей (при использовании совместно с баком гидроаккумулятором) и т.д. Использование насоса для любых других целей является нарушением Руководства по эксплуатации.

**ПРЕДУПРЕЖДЕНИЕ!**

Не разрешается откачивать едкие, легко воспламеняемые или взрывоопасные жидкости, а также жиры, масла, соленую воду и стоки из уборных

**ПРЕДУПРЕЖДЕНИЕ!**

Работа всухую приводит к повышенному износу, не оставлять насос без присмотра при ручном режиме работы.

**МАКСИМАЛЬНАЯ ТЕМПЕРАТУРА ЖИДКОСТИ:** 35°C в случае непрерывной работы  
**МАКСИМАЛЬНОЕ СОДЕРЖАНИЕ ПЕСКА В ВОДЕ:** до 20 г/м<sup>3</sup>  
**ЧИСЛО ЗАПУСКОВ В ЧАС:** 20 - через равные промежутки времени

### РАСПОЛОЖЕНИЕ ОСНОВНЫХ ЧАСТЕЙ (на примере насоса JPV 1300)



Рис. 1

- 1 - электрический двигатель;
- 2 - штуцер для подключения кабеля питания;
- 3 - монтажный блок;
- 4 - всасывающий патрубок;
- 5 - выходной патрубок;
- 6 - конденсатор;
- 7 - корпус насоса.

### ГЛАВА 3: МОНТАЖ

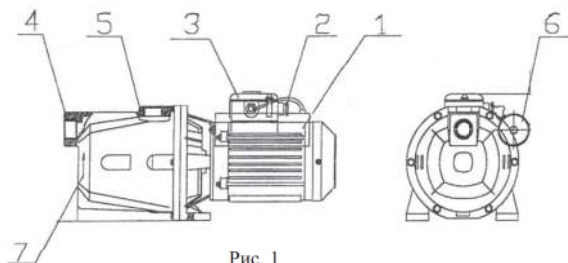

**ОПАСНОСТЬ!**

Перед началом проведения работ на насосе убедитесь в том, что электропитание отключено и приняты все меры, исключающие его случайное включение.



**ОПАСНОСТЬ!**

Чтобы избежать серьезного телесного повреждения, строго запрещено проверять всасывающие отверстия при подключенном к сети насосе

Для транспортировки и подъема насоса, используйте специальную ручку.

Насос необходимо установить на ровную устойчивую поверхность в горизонтальном положении и жестко закрепить ее во избежание возникновения вибраций.

Для снижения уровня шума рекомендуется установить насос на демфирующую прокладку, выполненную из резины или другого виброизоляционного материала.

Подсоединить всасывающий (входной) трубопровод к отверстию, расположенному на торцевой части корпуса насоса. Подсоединить напорный (выходной) трубопровод к отверстию, расположенному в верхней части корпуса насоса.

При эксплуатации насоса при низкой температуре следует утеплить систему водоснабжения во избежание деформации трубопроводов и проточной части станции. При угрозе замерзания оборудования необходимо слить воду из системы трубопроводов, а также насоса открыв пробку сливного отверстия на узле подвода воды к гидроаккумулятору.

При монтаже трубопроводов соблюдать полную герметичность всех стыков и соединений.

### Перекачивание воды из открытых источников.

Если расстояние между поверхностью воды и всасывающим патрубком станции более 8 м, то станцию необходимо поместить в специально подготовленную яму рядом с колодезем (см. Рис. 2). В этом случае, яма должна быть вырыта таким образом, чтобы станция находилась в легко доступном месте для обслуживающего персонала. На стенке ямы должна быть помещена хорошо закрепленная лестница. Необходимо обеспечить защиту ямы от грунтовых вод и осадков, а также ее проветривание.



Рис. 2

Рекомендуется использовать Т-образное соединение во всасывающем трубопроводе для установки воронки для наполнения.

В выпускной трубопровод необходимо установить обратный клапан для исключения обратного слива воды. См. Рис. 2.

Для правильного запуска станции рекомендуется установить вентиль (кран) на напорном трубопроводе.

Во всасывающий трубопровод рекомендуется установить обратный клапан с фильтром грубой очистки (в комплект не входит) это поможет избежать попадания крупных частиц в рабочую систему насоса и предотвратит обратный слив воды при демонтаже станции. См. Рис. 2.

Во избежание попадания воздуха в систему обратный клапан всасывающего трубопровода всегда должен быть на 30 см ниже уровня перекачиваемой воды.

Для изготовления необходимых изгибов трубопровода рекомендуется применять так называемые «дугообразные» фигуры, т.к. использование «локтевых» фигур увеличивает потери, возникающие в результате трения и, таким образом, снижает эффективность всасывания. Горизонтальный отрезок всасывающей трубы должен иметь наклон примерно 6%. См. Рис. 3.

Перед запуском насоса станции заполнить водой всасывающий трубопровод через встроенную в Т-образное соединение воронку (в комплект поставки не входит) (см. Рис. 3). Наполнение необходимо продолжать до тех пор, пока весь воздух в виде пузырьков не будет удален из системы.

После заполнения водой всасывающей системы и насоса, если по истечению двух минут уровень воды остается неподвижным, перекрыть запорный клапан. См. Рис. 3.



Рис. 3

Для режима повышения и поддержания давления в имеющейся системе водоснабжения дома, дачи и т.п. следует подключить станцию к имеющейся системе водоснабжения.

Перед подключением станции необходимо перекрыть воду до места ее установки в систему водоснабжения дома, дачи и т.п.

После подключения станции к системе водоснабжения и ее запуска (подключения к электрической сети) станция накачивает воду в гидроаккумулятор и в систему водоснабжения.

При закрытом вентиле (см. Рис. 3) при достижении давления внутри гидроаккумулятора примерно 2,5 бар реле автоматически отключает насос станции.

При открытом вентиле под действием давления сжатого воздуха в гидроаккумуляторе происходит подача воды в напорный трубопровод системы водоснабжения. При падении давления внутри гидроаккумулятора примерно до 1,5 бар реле автоматически включает насос и станция начинает накачивать воду в гидроаккумулятор и в систему водоснабжения.



**ПРЕДУПРЕЖДЕНИЕ!**

**Установочный заводской диапазон давления включения и выключения реле оптимально отрегулирован на заводе фирмы-изготовителя. Запрещается самостоятельное изменение данного диапазона.**

Во время наполнения водой необходимо с помощью отвертки или другого вспомогательного приспособления со стороны отверстий в кожухе вентилятора прокрутить вал двигателя на несколько оборотов для удаления воздуха, оставшегося в корпусе насоса.

После заполнения водой, если по истечению двух минут уровень воды остается неподвижным, перекрыть запорный клапан.

## ГЛАВА 4: ПОДКЛЮЧЕНИЕ ЭЛЕКТРООБОРУДОВАНИЯ



### ПРЕДУПРЕЖДЕНИЕ!

Удостоверьтесь, что напряжение питания и частота тока в сети должны соответствовать параметрам, указанным в фирменной табличке с номинальными данными электродвигателя.



### ОПАСНОСТЬ!

Насос необходимо подключать к электрической сети, изоляция которой произведена в соответствии с действующими нормативами (требованиями ГОСТ).



### ОПАСНОСТЬ!

Насосную станцию следует разместить под навесом или в помещении, защитив их от возможного воздействия брызг воды и атмосферных осадков.

### Защита от перегрузки

Центробежные самовсасывающие модели JPV 900, JPV 1300, JPV 1300 B, JPV 1300 INOX, JPV 1500, JPV 1500 B снабжены реле токовой защиты. Реле токовой защиты предназначено для защиты электродвигателя насоса от скачков напряжения электрической сети или от короткого замыкания. При срабатывании защиты электродвигатель насоса автоматически выключается.

Если при повторном подключении вилки сетевого кабеля насоса к розетке электрической сети через одну минуту реле примерно через 8-15 с. снова отключит насос, то, очевидно, произошел зажим его вращающейся части. При возникновении данной неисправности необходимо обратиться в уполномоченный сервисный центр.

Защитите вилку и сетевые кабели от высокой температуры, попадания масла и растворителей.

Шнур питания ремонту не подлежит. Если шнур поврежден, насос снять с эксплуатации

### Заземление

Категорически запрещается эксплуатация электронасоса без надежного закрепления и заземления. При этом подключение электронасоса осуществляется трех проводной сетью, имеющей заземляющую жилу. Вилка сетевого кабеля оборудована заземлением. В результате, заземление осуществляется путем помещения вилки в разъем розетки.

## ГЛАВА 5: ТЕХНИЧЕСКИЕ ХАРАКТЕРИСТИКИ

### ТИП

	JPV 900	JPP 1300 F	JPV 1300 JPV 1300 B	JPV 1300 INOX	JPV 1500 JPV 1500 B
Частота эл. сети			50 Гц		
Напряжение эл. сети			~ 230В		
Степень защиты (от воздейст-вия окружающей среды)			IPX		
Диаметр выходного отверстия			1"		
Максимальная производительность	62 л/мин	75 л/мин	90 л/мин	90 л/мин	105 л/мин
Макс. высота подъема воды	42 м	47 м	47 м	48 м	48 м
Силовой кабель			H07RNF длина 1,5 м.		
Масса	13 кг	12 кг	14 кг	12 кг	15 кг
Максимальная температура перекачиваемой жидкости до		35°C при непрерывном использовании			
Число запусков в час		20 - через равные промежутки времени			
Режим эксплуатации		Непрерывный			
Положение при эксплуатации		Горизонтальное			
Уровень шума (в 1.5 м расстоянии)	75 децибел	90 децибел	90 децибел	87 децибел	90 децибел
LpA	67 децибел	82 децибел	82 децибел	79 децибел	82 децибел
Максимальная сила тока	3,9 А	4,3 А	4,3 А	4,3 А	6,8 А

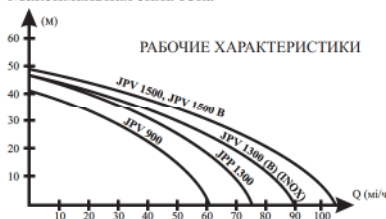

### Параметры упаковок

ТИП	Размеры коробки	Вес
JPV 900	420x200x260 мм	13 кг
JPP 1300 F	420x200x260 мм	12 кг
JPV 1300 (B)	420x200x260 мм	14 кг
JPV 1300 B INOX	420x200x260 мм	12 кг
JPV 1500 (B)	420x200x260 мм	15 кг

## ГЛАВА 6: ТЕХНИЧЕСКОЕ ОБСЛУЖИВАНИЕ И УСТРАНЕНИЕ НЕИСПРАВНОСТЕЙ



### ОПАСНОСТЬ!

Перед началом проведения работ на насосе/электродвигателе необходимо убедиться в том, что электропитание отключено и приняты все меры, исключающие его случайное включение.



### ПРЕДУПРЕЖДЕНИЕ!

Бесперебойное функционирование насоса зависит от состава перекачиваемой жидкости, исправности составных частей насоса, емкости накопления и используемых трубопроводов.

Основными условиями долговременной эффективной работы насоса является его правильная эксплуатация, в соответствии с требованиями Руководства по эксплуатации.

Техническое обслуживание насоса заключается в периодическом удалении засорений в районе крыльчатки. Рекомендуется не реже одного раза в год проводить техническое обслуживание насоса в уполномоченном сервисном центре.

### ТРАНСПОРТИРОВАНИЕ

При транспортировании насоса на большие расстояния на автотранспортных средствах рекомендуется упаковывать и закреплять насос для исключения повреждений и самопроизвольного перемещения.

### ХРАНЕНИЕ

Накрыть насос и поместить на ровную поверхность в сухое, чистое помещение.

В конце сезона, а также, если насос не планируется использоваться более одного месяца, следует очистить насос от загрязнений.

### ВОЗМОЖНЫЕ НЕИСПРАВНОСТИ И СПОСОБЫ ИХ УСТРАНЕНИЯ

НЕИСПРАВНОСТЬ	ВОЗМОЖНАЯ ПРИЧИНА	СПОСОБ УСТРАНЕНИЯ
Насос не качает воду, электрический двигатель не работает	<ol style="list-style-type: none"> <li>1) Отсутствует напряжение в сети.</li> <li>2) Вилка не вставлена в розетку.</li> <li>3) Произошло срабатывание выключателя токовой защиты.</li> <li>4) Крыльчатку насоса заклинило.</li> <li>5) Поврежден эл. двигатель.</li> </ol>	<ol style="list-style-type: none"> <li>1), 2) Проверить наличие напряжения в электрической сети и/или надежность установки вилки в розетке.</li> <li>3) Установить выключатель токовой защиты в исходное положение. Если после этого произойдет его повторное срабатывание, обратиться в уполномоченный сервисный центр.</li> <li>4) Освободить крыльчатку от посторонних предметов</li> <li>5) Обратиться в уполномоченный сервисный центр.</li> </ol>
Насос не качает воду, но электрический двигатель работает	<ol style="list-style-type: none"> <li>1) Засорилось входное отверстие насоса.</li> <li>2) Неисправен обратный клапан.</li> <li>3) В рабочей полости насоса образовался воздух.</li> <li>4) Разрушение крыльчатки.</li> </ol>	<ol style="list-style-type: none"> <li>1) Очистить входное отверстие насоса.</li> <li>2) Прочистить или заменить клапан.</li> <li>3) Несколько раз запустить насос для удаления воздуха.</li> <li>4) Обратиться в уполномоченный сервисный центр.</li> </ol>
Насос дает ограниченное количество воды	<ol style="list-style-type: none"> <li>1) Засорилось входное отверстие насоса.</li> <li>2) Засорение трубопровода.</li> <li>3) Чрезмерный износ крыльчатки.</li> </ol>	<ol style="list-style-type: none"> <li>1) Очистить входное отверстие насоса.</li> <li>2) Устранить причины засорения.</li> <li>3) Обратиться в уполномоченный сервисный центр.</li> </ol>
Работа со сбоями	<ol style="list-style-type: none"> <li>1) Затруднение крупными твердыми частицами вращения крыльчатки.</li> <li>2) Слишком высокая температура жидкости.</li> <li>3) Несоответствующее значение напряжения сети.</li> <li>4) Слишком густая жидкость.</li> <li>5) Эл. двигатель поврежден.</li> </ol>	<ol style="list-style-type: none"> <li>1) Извлечь инородные предметы.</li> <li>2) Температура перекачиваемой жидкости не должна превышать 35 °С.</li> <li>3) Напряжение сети должно соответствовать указанному в Руководстве.</li> <li>4) Разбавить перекачиваемую жидкость.</li> <li>5) Обратиться в уполномоченный сервисный центр.</li> </ol>

**ПРЕДУПРЕЖДЕНИЕ!**

Для устранения неисправностей, не описанных выше, следует обращаться в уполномоченный сервисный центр.

Фирма-изготовитель оставляет за собой право вносить изменения в конструкцию насоса без предварительного уведомления с целью улучшения его потребительских качеств.

**ДЕКЛАРАЦИЯ СООТВЕТСТВИЯ**

ELPUMPS LTD (ЭЛПАМПС КФТ), ул. Вашвари Пал, 65, г.Фехердьярмат, Венгрия, 4900 со всей ответственностью заявляет, что центробежные самовсасывающие модели: JPV 900, JPV 1300, JPV 1300 B, JPV 1300 INOX, JPV 1500, JPV 1500 B соответствуют стандартам и техническим требованиям Совета ЕС об унификации законодательных предписаний стран-членов ЕС, что подтверждено соответствующими отчетами об испытаниях, а также имеют измеренный (гарантируемый) уровень звуковой мощности.



Этот символ на устройстве или упаковке указывает, что старые насосы содержат ценные перерабатываемые материалы, подлежащие передаче в пункты приемки вторичного сырья. Поэтому утилизируйте старые приборы через соответствующие системы приемки отходов. Рециркуляция материалов помогает в сохранении природных ресурсов.

Упаковочные материалы пригодны для вторичной обработки. Поэтому не выбрасывайте упаковку вместе с домашними отходами, а сдайте ее в один из пунктов приема вторичного сырья.

**Egregio Acquirente!**

La ringraziamo per l'acquisto della pompa di drenaggio prodotta dalla ditta ELPUMPS KFT.

Come tutti i prodotti della ditta ELPUMPS KFT, questo articolo viene prodotto utilizzando le soluzioni tecnologiche più avanzate e più affidabili, nonché i componenti elettrici (elettronici) più moderni.

La sicurezza della pompa viene confermata dal certificato di conformità

**Contenuto**

**Capitolo 1** Informazioni Generali

**Capitolo 2** Campi di Applicazione

**Capitolo 3** Installazione

**Capitolo 4** Allacciamento dell'Impianto Elettrico

**Capitolo 5** Caratteristiche Tecniche

**Capitolo 6** Manutenzione Tecnica e Eliminazione degli Inconvenienti

**Il manuale d'uso utilizza la seguente simbologia**

*È necessario prestare attenzione speciale ai seguenti simboli.*

**PERICOLO!**

Questo simbolo avvisa che l'inosservanza delle regole d'uso può provocare il rischio di scossa elettrica.

**PERICOLO**

Questo simbolo avvisa che l'inosservanza delle regole d'uso può provocare seri incidenti alle persone e danni all'ambiente.

**AVVERTENZA**

Questo simbolo avvisa che l'inosservanza delle regole d'uso può provocare il danneggiamento della pompa.

**CAPITOLO 1: INFORMAZIONI GENERALI**

**ATTENZIONE:** Prima dell'uso iniziale del Vostro apparecchio, Vi consigliamo di leggere questo manuale d'uso e agire in conformità. Montaggio ed uso devono anche eseguiti in conformità alle norme locali ed a norme di buon senso universalmente accettate.

Conservate questo manuale d'uso per successiva consultazione o per nuovi utenti.

Dopo l'assemblaggio, tutte le pompe elettriche sono soggette al controllo e sono imballate con la massima cautela.

In ogni paese si applicano le condizioni di garanzia rilasciate dall'organizzazione incaricata per il commercio dei nostri prodotti in tale paese.

Nel caso di reclami durante il periodo di garanzia, Vi preghiamo di rivolgervi all'organizzazione commerciale che ha venduto l'apparecchio, o nel centro assistenza più vicino, presentando la ricevuta d'acquisto.

**CAPITOLO 2: CAMPI D'APPLICAZIONE**

Le pompe autoadescanti a centrifuga dei modelli JPV 900, JPP 1300, JPV 1300, JPV 1300 B, JPV 1300 INOX, JPV 1500, JPV 1500 B appartengono alla linea produttiva Maxima ELPUMPS KFT. Queste pompe sono realizzate per l'utilizzo in aree private, principalmente per il pompaggio dell'acqua pura potabile da pozzi, bacini e serbatoi di accumulo; per irrigazione di orti, giardini ed appezzamenti; per alimentazione di fontane; per formazione e manutenzione di pressione nella rete di approvvigionamento idrico di abitazioni e case di campagna. Diversi utilizzi sono da considerarsi impropri.

**AVVERTENZA!**

Non è permesso pompare i liquidi caustici, infiammabili ed esplosivi, nonché i grassi, oli, acqua salata ed acque di fogna.

**AVVERTENZA!**

Il lavoro a secco causa usura elevata e surriscaldamento; non lasciare la pompa senza sorveglianza in modalità di funzionamento manuale.

**TEMPERATURA MASSIMA DEL LIQUIDO:** 35°C nel caso di lavoro continuo.

**CONTENUTO MASSIMO DI SABBIA NELL'ACQUA:** fino 20 g/mc.

**NUMERO DEGLI AVVIAMENTI ALL'ORA:** - 20 con intervalli uguali

**DISPOSIZIONE DELLE PARTI PRINCIPALI**  
(sull'esempio della pompa JPV 1300)

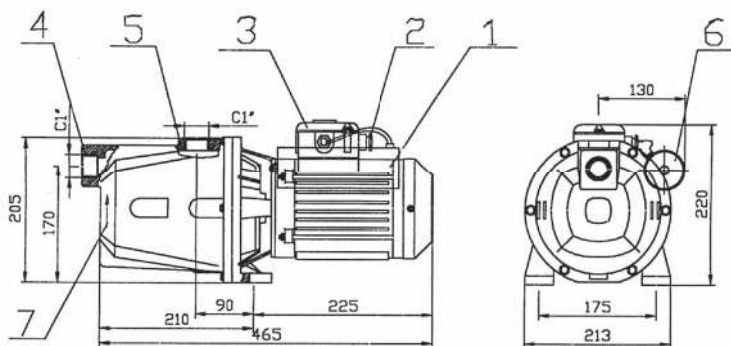

Fig. 1

- 1 - motore elettrico;
- 2 - bocchettone per connessione del cavo di alimentazione
- 3 - scatola elettrica;
- 4 - bocchetta autoaspirante;
- 5 - bocchetta d'uscita;
- 6 - condensatore;
- 7 - corpo della pompa.

### CAPITOLO 3: INSTALLAZIONE

**PERICOLO!**

Prima d'iniziare i lavori con la pompa, assicuratevi che l'alimentazione elettrica sia staccata, prendendo tutte le precauzioni per escludere l'avviamento spontaneo.

**PERICOLO!**

Per evitare incidenti gravi, è assolutamente vietato ispezionare i fori d'aspirazione con la pompa allacciata alla rete elettrica.

Per il trasporto e sollevamento della pompa, usate l'impugnatura.

La pompa deve essere installata su una superficie piana e stabile nella posizione orizzontale e rigidamente fissata, per evitare possibili vibrazioni.

Per ridurre il livello di rumore, si consiglia di installare la pompa su un elemento ammortizzante, di gomma o materiale simile.

Collegare la bocchetta di aspirazione (d'entrata) all'apertura ubicata nella testata del corpo pompa. Collegare la bocchetta di mandata (d'uscita) all'apertura ubicata nella parte superiore del corpo pompa.

In caso di utilizzo a basse temperature, bisogna proteggere dal freddo la rete di approvvigionamento idrico per evitare deformazioni delle tubazioni e danni alla pompa stessa. In caso di pericolo di congelamento dell'apparecchio, scaricare l'acqua da tubazioni e pompa, svitando il tappo dell'apposito foro di spurgo.

Nel corso del montaggio delle tubazioni, assicurare la piena tenuta di tutte le connessioni e giunti.

### Pompaggio d'acqua dai bacini aperti.

Se la distanza tra la superficie dell'acqua e la bocchetta di aspirazione della pompa fosse più di 8 m, la pompa deve essere collocata nella buca appositamente preparata vicino al pozzo (Vedi Fig. 2). In questo caso, la buca deve essere scavata in modo tale da collocare la pompa in un punto facilmente accessibile dal personale di servizio. La scala ben fissata deve essere collocata sulla parete della buca. È necessario provvedere alla protezione della buca contro acque stagnanti e precipitazioni, nonché alla sua ventilazione.



Fig. 2

Si consiglia di usare un giunto a T nella tubazione di aspirazione per installare l'imbuto per riempimento.

La valvola di ritorno deve essere installata nella tubazione di scarico per evitare il flusso inverso d'acqua (Vedi Fig. 2).

Per il corretto avviamento della pompa, è necessario installare il rubinetto sulla tubazione di mandata.

Si consiglia di installare la valvola di ritorno con il filtro di depurazione grossolana (non fornito) nella tubazione di aspirazione: questo aiuta da evitare il passaggio di corpi estranei nel sistema di funzionamento della pompa e previene lo scarico inverso nel corso dell'eventuale smontaggio della stazione. Vedi Fig. 2.

Per evitare l'entrata d'aria nel sistema, la valvola di ritorno della tubazione di aspirazione deve sempre essere 30 m più basso del livello dell'acqua pompata.

Per fare le curvature della tubazione necessarie, si consiglia di usare le cosiddette "figure ad arco", ed evitare raccordi "a gomito" che aumenterebbero le perdite apparenti come risultato di attrito e, diminuirebbero l'efficacia di aspirazione. La sezione orizzontale del tubo di aspirazione deve avere angolo di inclinazione più o meno 6%. Vedi Fig. 3.

Prima di avviamento della pompa, bisogna riempire la tubazione di aspirazione dell'acqua tramite l'imbuto incorporato giunto a T (non è fornito - Vedi Fig. 3). Continuare a riempire il sistema, finché tutte le bolle d'aria non saranno state eliminate dal sistema.

Dopo il riempimento del sistema di aspirazione e della pompa, se, dopo due minuti il livello d'acqua rimane fermo, chiudere la valvola di chiusura (Vedi Fig. 3).

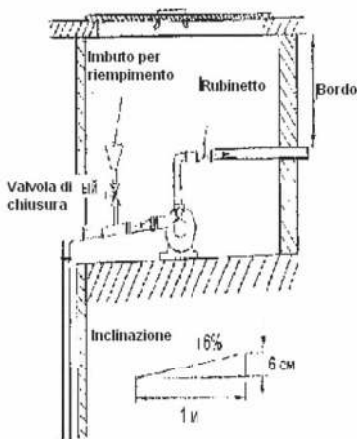

Fig. 3

Per aumentare e mantenere la pressione nella rete esistente di approvvigionamento idrico della casa, bisogna collegare la stazione alla rete domestica esistente.

Prima del collegamento della pompa, bisogna chiudere l'impianto della rete idrica domestica tramite la sua valvola principale.

Dopo il collegamento della pompa alla rete idrica ed al suo avviamento (connessione alla rete elettrica), la stazione pompa l'acqua nell'accumulatore idrico e nella rete di approvvigionamento idrico.

Con il rubinetto chiuso (Vedi Fig. 3), quando si raggiunge la pressione di circa 2.5 bar nell'accumulatore idrico, il relè stacca automaticamente la pompa.

Con il rubinetto aperto, a causa dell'effetto d'aria compressa presente nell'accumulatore idraulico, alimentazione d'acqua nella tubazione di mandata della rete idrica inizia nuovamente. Nel caso di caduta di pressione nell'accumulatore idrico fino circa 1.5 bar, il relè avvia automaticamente la pompa, la quale inizia a pompare l'acqua nell'accumulatore e nella rete idrica.

**AVVERTENZA!**

**L'intervallo dei valori di pressione per l'avviamento e spegnimento viene tarato in modo ottimale in fase di produzione. È vietata la modifica non autorizzata di questa regolazione.**

Durante il riempimento è necessario, usando un cacciavite o altro strumento, far girare a mano per alcuni giri l'albero del motore dalla parte dei fori nell'alloggiamento ventola, per favorire l'eliminazione di eventuale aria residua nel corpo della pompa.

In seguito al riempimento d'acqua, se dopo due minuti il livello d'acqua rimane fermo, chiudere la valvola di arresto.

**CAPITOLO 4: ALLACCIAMENTO DELL'IMPIANTO ELETTRICO****AVVERTENZA!**

**Assicuratevi che la tensione d'alimentazione e frequenza della corrente nella rete corrispondano ai parametri indicati sulla targhetta contenente i dati nominali del motore elettrico.**

**PERICOLO!**

**La pompa deve essere collegata alla rete elettrica, il cui isolamento deve essere fatto in conformità alle normative vigenti.**

**PERICOLO!**

**La stazione idraulica deve essere ubicata in posizione riparata e protetta contro il possibile effetto degli schizzi d'acqua e dalle precipitazioni atmosferiche.**

**Protezione contro sovraccarico**

Le pompe autoadescanti centrifughe dei modelli JPV 900, JPP 1300, JPV 1300, JPV 1300 B, JPV 1300 INOX, JPV 1500, JPV 1500 B sono dotate dal relè di protezione amperometrica. Il relè di protezione amperometrica è destinato per la protezione del motore elettrico della pompa contro sbalzi di tensione della rete elettrica o contro il corto circuito. Quando la protezione interviene, il motore elettrico della pompa si spegne automaticamente.

Se dopo lo scollegamento e nuovo collegamento della spina del cavo alla presa della rete elettrica per un minuto il relè stacca la pompa di nuovo più o meno tra 8 - 15 s, è ovvio che il problema del bloccaggio della girante permane. In questo caso è necessario rivolgersi al centro assistenza autorizzato.

Proteggete la spina ed i cavi da temperature alte e da contatto con degli oli e solventi.

Il cavo d'alimentazione non è riparabile. Se il cavo è danneggiato, interrompere immediatamente l'utilizzo.

**Messa a terra**

È assolutamente vietato usare la pompa senza messa a terra. L'allacciamento della pompa deve essere fatto ad un impianto dotato di messa a terra regolamentare. La spina del cavo di rete è dotata dalla messa a terra. La messa a terra viene quindi assicurata tramite il collegamento della spina nella presa.

**CAPITOLO 5: CARATTERISTICHE TECNICHE**

TIPO	JPV 900	JPP 1300 F	JPV 1300 JPV 1300 B	JPV 1300 INOX	JPV 1500 JPV 1500 B
Frequenza di rete elettrica			50 Hz		
Tensione di rete elettrica			~ 230 V		
Grado di protezione			IPX4		
Diametro del foro d'uscita			1"		
Portata max.	62 l/min	75 l/min	90 l/min	90 l/min	105 l/min
Prevalenza max.	42 m	47 m	47 m	48 m	48 m
Cavo di alimentazione			H07RNF lunghezza 1.5 m		
Peso	13 kg	12 kg	14 kg	12 kg	15 kg
Temperatura massima del liquido pompato, fino a			35°C nel caso d'uso continuo		
Numero di avviamenti l'ora			20 - con intervalli uguali		
Modo d'uso			Continuo		
Posizione durante l'uso			Orizzontale		
Livello di rumore (alla distanza di 1.5 m)	75 Decibel	90 Decibel	90 Decibel	87 Decibel	90 Decibel
LpA	67 Decibel	72 Decibel	82 Decibel	79 Decibel	82 Decibel
Assorbimento corrente max.	3,9 A	4,3 A	4,3 A	4,3 A	6,8 A

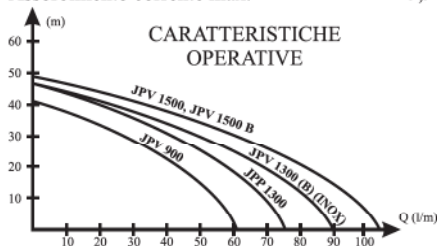

**Parametri d'imballaggio**

TIPO	Dimensioni della scatola	Peso
JV 900	420x200x260 mm	13 kg
JPP 1300 F	420x200x260 mm	12 kg
JV 1300 (B)	420x200x260 mm	14 kg
JPV 1300 INOX	420x200x260 mm	12 kg
JPV 1500 (B)	420x200x260 mm	15 kg

**CAPITOLO 6: MANUTENZIONE TECNICA ED ELIMINAZIONE DEGLI INCONVENIENTI**



**PERICOLO!**

Prima d'iniziare i lavori con la pompa, assicuratevi che l'alimentazione elettrica sia staccata, prendendo tutte le precauzioni per escludere l'avviamento spontaneo.

**AVVERTENZA!**

**Il funzionamento ininterrotto della pompa dipende dalla composizione del liquido pompato, dal buono stato della componentistica, nonché dalla capacità d'accumulo e dalla tubazione usata.**

La condizione principale per un funzionamento lungo ed efficace della pompa è il suo uso corretto in conformità ai requisiti del Manuale d'uso.

La manutenzione tecnica della pompa sottintende l'eliminazione periodica degli intasamenti nell'area della girante. Si consiglia di eseguire la manutenzione della pompa almeno una volta l'anno nel centro assistenza autorizzato.

**TRASPORTO**

Durante il trasporto della pompa per lunghe distanze su mezzo di trasporto, si consiglia di imballare e fissare la pompa, per evitare danneggiamenti e spostamenti.

**STOCCAGGIO**

Coprire la pompa e metterla su una superficie regolare in un locale asciutto e pulito.

A fine stagione, se non si ha l'intenzione di usare la pompa per più di un mese, è necessario pulire la pompa dagli intasamenti.

**POSSIBILI GUASTI E RELATIVI RIMEDI**

<b>GUASTO</b>	<b>POSSIBILE CAUSA</b>	<b>RIMEDIO</b>
<b>L'apparecchio non pompa l'acqua ed il motore elettrico non funziona</b>	1) Tensione di rete assente 2) La spina non è inserita nella presa 3) E' intervenuta la protezione amperometrica 4) La girante della pompa è bloccata. 5) Il motore elettrico è guasto.	1), 2) Controllare presenza della tensione nella rete elettrica e/o posizione corretta della spina nella presa 3) Riportare l'interruttore di protezione amperometrica nella posizione iniziale. Se si verifica di nuovo, rivolgersi al centro assistenza. 4) Liberare la girante dagli oggetti estranei. 5) Rivolgersi al centro assistenza
<b>L'apparecchio non pompa l'acqua, ma il motore elettrico funziona</b>	1) Il foro d'entrata è intasato. 2) La valvola di ritorno è guasta. 3) Aria presente nella cavità d'esercizio della pompa. 4) Girante rotta o danneggiata.	1) Pulire il foro d'entrata della pompa. 2) Pulire o sostituire la valvola. 3) Avviare la pompa alcune volte per eliminare l'aria. 4) Rivolgersi al centro assistenza
<b>La pompa fornisce quantità limitata d'acqua.</b>	1) Il foro d'entrata è intasato. 2) La tubazione è intasata. 3) Usura eccessiva della girante.	1) Pulire il foro d'entrata della pompa. 2) Eliminare la causa dell'intasamento. 3) Rivolgersi al centro assistenza
<b>Funzionamento irregolare</b>	1) La rotazione della girante è ostacolata da grossi corpi solidi 2) Temperatura del liquido troppo alta. 3) Valore di tensione rete non conforme. 4) Liquido troppo denso. 5) Motore elettrico danneggiato.	1) Estrarre gli oggetti estranei. 2) La temperatura del liquido non deve eccedere 35 °C. 3) La tensione di rete deve corrispondere a quella indicata nel Manuale. 4) Diluire il liquido pompato. 5) Rivolgersi al centro assistenza

**ATTENZIONE!**

**Per eliminare gli inconvenienti non descritti sopra, rivolgersi al centro assistenza autorizzato.**

Il produttore si riserva il diritto di introdurre le modifiche nella costruzione della pompa senza notifica preliminare, con lo scopo del miglioramento delle prestazioni.

## DICHIARAZIONE DI CONFORMITÀ

ELPUMPS LTD, Via Vashvari Pal, Feherdjarmat, Ungheria, 4900, con piena responsabilità dichiara che le pompe autoaspiranti a centrifuga dei tipi: JPV 900, **JPP1300F**, JPV 1300, JPV 1300 B, JPV 1300 INOX, JPV 1500, JPV 1500 B corrispondono agli standard ed ai requisiti tecnici del Consiglio CE sull'unificazione delle prescrizioni legislative dei paesi-membri CE, che è confermato dai corrispondenti rapporti sulle prove, nonché hanno il livello della potenza acustica misurato (garantito).



### PROTEZIONE AMBIENTALE

Rifiuti di apparecchiature elettriche o elettroniche non devono essere mischiati ad altri rifiuti casalinghi. Siete quindi pregati di volerli riciclare negli appositi contenitori o centri di raccolta. Qualora questi non esistano in prossimità della Vostra abitazione, contattate l'autorità locale preposta.

### GARANZIA

- 1) La durata della garanzia è di 24 mesi dalla data di vendita all'utilizzatore finale.
- 2) La garanzia viene riconosciuta, quindi, a partire dalla data di acquisto. Per ogni richiesta di intervento in garanzia è necessario esibire il relativo certificato timbrato e compilato in ogni sua parte dal rivenditore e corredato dallo scontrino d'acquisto.
- 3) La garanzia è strettamente legata ad un corretto utilizzo della pompa effettuato seguendo con diligenza le istruzioni d'uso e manutenzione.
- 4) L'acquirente ha diritto alla riparazione e/o sostituzione delle parti avariate riconosciute tali dal nostro rivenditore o dai nostri centri autorizzati; la garanzia esclude comunque la sostituzione integrale della macchina.
- 5) Le avarie causate da un utilizzo scorretto o dalla mancanza di una manutenzione adeguata non verranno riparate in garanzia così come tutti i componenti soggetti ad usura di funzionamento.
- 6) La garanzia decade comunque nei seguenti casi:
  - lavori di manutenzione e pulizia inadeguati;
  - uso non adeguato della pompa o particolarmente gravoso, come lavoro conto terzi o noleggio;
  - montaggio di ricambi non originali;
  - modifiche costruttive non autorizzate e deperimento progressivo dell'integrità delle strutture.
- 7) Eventuali danni causati durante il trasporto devono essere contestati immediatamente al vettore con apposita nota scritta sul documento di trasporto in mancanza di cui la garanzia non potrà essere riconosciuta.

## Bruksanvisning

## 1. Användningsområde

**OBS! Apparatens är endast avsedd för hushållsbruk.**

Pumparna JPV 900 och JPV 1300 från ELPUMPS KFT är avsedda för pumpning av vatten och liknande icke aggressiva vätskor. De kan användas för pumpning av dricksvatten, bevattning, vattenförsörjning till djurstallar med mera, för industriella ändamål samt för bortskaffande av kondensat från gasbrunnar.

Typ	JPV 900	JPP 1300 F	JPV 1300 JPV 1300 B	JPV 1500 JPV 1500 B	JPV 1300 INOX
Vikt (kg)	13 kg	12 kg	14 kg	15 kg	12 kg
Elmotor	-	-	-	-	-
Rotationsriktning sett från pumpen	vänster	vänster	vänster	vänster	vänster
Kapslingsklass	IPX4	IPX4	IPX4	IPX4	IPX4
Driftform	S1, kontinuerlig drift	S1, kontinuerlig drift	S1, kontinuerlig drift	S1, kontinuerlig drift	S1, kontinuerlig drift
Max. total uppföringshöjd (m)	42	47	47	48	48
Max. total sughöjd (m)	9	9	9	9	9
Driftkondensator	16 µF/450 V	16 µF/450 V	16 µF/450 V	16 µF/450 V	16 µF/450 V
Antal pump hjul (st.)	1	1	1	1	1
Märkspänning (V)	230	230	230	230	230
Märkfrekvens (Hz)	50	50	50	50	50
Kapslingsklass	IPX4	IPX4	IPX4	IPX4	IPX4
Driftposition	horisontell	horisontell	horisontell	horisontell	horisontell
Effektförbrukning (W)	Vid max. uppföringsh öjd	900	1300	1300	1300
Strömförbrukning (A)		3,9	4,3	4,3	6,8
Varvtal (varv/min)		2700	2700	2700	2700
Flöde (l/min)		62	75	90	105
Ljudeffektnivå ( $L_{wA}$ ) vid 1,5 m avstånd (dB(A))	75	90	75	78	74

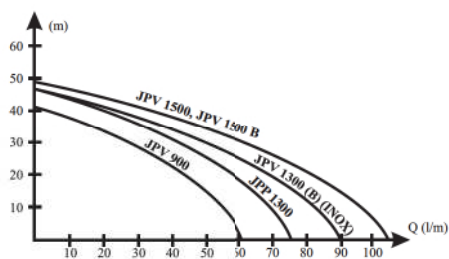

- 1. Motor
- 2. Genomföring
- 3. Kopplingsbox
- 4. Stöport
- 5. Tryckport
- 6. Kondensator
- 7. Indikering av rotationsriktning

Fig. 2

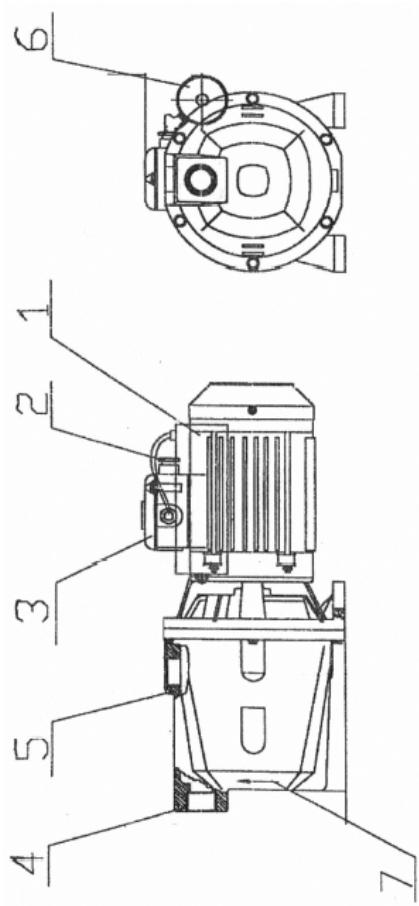

### 3. Beskrivning

Pumpens konstruktion är enkel.

Den drivs av en kullagrad enfás asynkronmotor med driftkondensator.

Pumphuset är av stål (rostfritt stål för modell INOX), övriga delar är av plast. Pumphjulet är av tålig noryl som står emot erosion. Pumpenheten är ansluten till motorn på sådant sätt att pumphjulet är monterat direkt på motoraxeln. Pumpaxeln är försedd med en axeltätning. Eventuellt läckage vid defekt axeltätning indikeras av att vätska tränger ut mellan pumpenheten och motorn. Sugporten är horisontell och tryckporten vertikal, med gänga C1”.

### 4. Driftsättning, användning

Placera pumpen horisontellt, på lämplig höjd över vattenytan i brunnen. Om det vertikala avståndet mellan vattenytan i brunnen och pumpens sugport är större än 9 m, kan pumpen placeras i en grop för att ge 1–2 m lägre total sughöjd (fig. 3).

Hsz = sughöjd

Vattenyta

Fig. 3

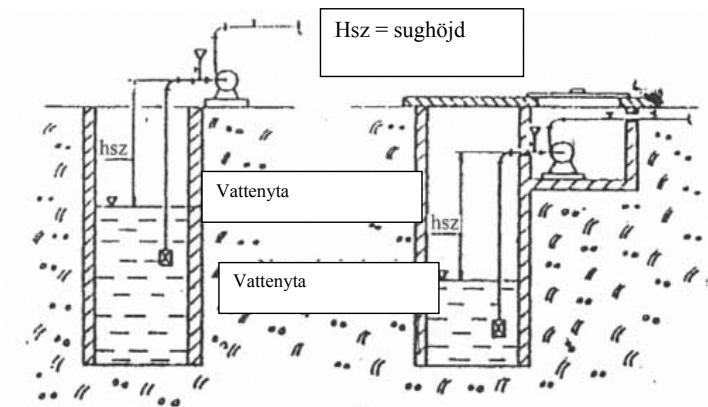

3. sz. ábra

Pumpen bör placeras på frostfritt djup.

Om pumpen ska placeras i grop, ska gropen utformas så att det finns plats att utföra underhåll och eventuella reparationer. En stege bör fastmonteras i gropens vägg.

Gropen ska gå att stänga och måste vara ventilerad och skyddad mot inträngande grundvatten.

Pumpen får inte installeras i brunnen – risk för personskada och/eller egendomsskada.

Elanslutning ska utföras av behörig elektriker och i enlighet med gällande regler.

Nätanslutningen måste uppfylla relevanta standarder för elsäkerhet.

Sugledningen ska bestå ett 1'' rör och dras så att sugporten utgör ledningens högsta punkt. Sugledningen ska anslutas till pumpen med ett T-stycke.

Längst upp i sugledningen ska en avstängningsventil och en påfyllningsventil monteras.

Max. sughöjd för pumpen är 9 m, varför det vertikala avståndet mellan sugporten och vattenytan måste vara mindre än 9 m.

För att undvika luftsugning om vattennivån sjunker vid vattenuttag, måste sugledningen sticka ned ett stycke under vattenytans normala nivå. Om fler krökar än 1 st. 90° och ett T-stycke behövs i sugledningen, rekommenderar vi att krökar med stor radie används, eftersom skarpa krökar ger större friktionsförlust och därmed lägre sughöjd.

Sugledningens horisontella del måste luta minst 6 %.

En avstängningsventil i rörledningen på pumpens trycksida förhindrar bakströmning när pumpen demonteras.

## 5. Elanslutning

Nätanslutning av pumpen får endast utföras av behörig elektriker. Pumpen ska anslutas till elnätet med sladd och stickpropp och en extern strömbrytare med minsta kontaktgap 3 mm för samtliga poler. Strömbrytaren ska ha indikeringslampa för tillslagen spänning.

Nätanslut pumpen genom att sätta i sladden och starta den genom att slå till strömbrytaren.

Pumpens driftstatus indikeras av lampan i strömbrytaren.

Pumpen får endast anslutas till jordat nätuttag.

Nätanslutningen ska utföras på torr, väl skyddad plats. Nätanslut apparaten via jordfelsbrytare med utlösningssström 30 mA.

## 6. Inställning och provkörning

Innan pumpen startas, fyll sugledningen helt med vatten med en tratt genom påfyllningsventilen i T-stycket. Fortsätt tills inga fler bubblor kommer upp. Under påfyllning, vrid motoraxeln flera varv motsatt motorns normala rotationsriktning.

Det gör att luften i pumphöljet avgår genom påfyllningsventilen. Fyll på vatten samtidigt. Vänta 1–2 minuter. Om inga bubblor syns och vattennivån inte sjunker, stäng påfyllningsventilen.

## 7. Inställning

Kontrollera före start att pumpen roterar lätt i normal rotationsriktning.

Använd skruvmejsel eller annat verktyg för att vrida motoraxeln i rotationsriktningen, som anges av en pil på höljet. Lämpligt verktyg beror på utformningen på axeländan på fläktsidan. Utformningen i sin tur beror på när pumpen är tillverkad.

OBS! Vrid inte motoraxeln genom att vrida på fläkten – den är av plast och kan gå sönder.

Starta aldrig motorn utan monterad fläktkåpa – risk för personskada och/eller egendomsskada.

Pumpen får aldrig köras torr, det kan skada axeltätningen.

Slå till strömbrytaren. Om alla anvisningar följts bör pumpen starta och börja leverera vatten.

## 8. Kontroll

Kontrollera alla tätningar noga innan pumpen tas i drift. Kontrollera att säkringarna för motorn är av korrekt typ och storlek.

## 9. Underhåll, förvaring, transport

Pumpens konstruktion är enkel. Om dessa anvisningar följts vid installationen är pumpen driftsäker.

Vi rekommenderar dock att tätningen i bottenventilen i sugledningens ände kontrolleras varje år. Bottenventilen och dess tätning är en viktig del av vattenförsörjningssystemet. Vid hårt vatten eller vatten som innehåller sand bör kontroll och underhåll utföras oftare. Vid normal drift behöver apparaten inget speciellt underhåll. Pumpmotorns lager levereras fyllda med fett och behöver inte smörjas om förrän efter 1500 drifttimmar. Vid frostrisk, skruva ut avtappningspluggen (nedanför sugporten) och tappa ut vattnet. Om pumpens kapacitet plötsligt försämras kan pumphjulet vara skadat. Byt ut pumphjulet om det är skadat eller sitter löst på axeln.

VIKTIGT! Dra ut sladden och vänta tills alla rörliga delar har stannat helt före underhåll. Dra ut sladden om apparaten ska lämnas utan uppsikt en längre tid, till exempel vid kolonilott eller sommarstuga. Vid förvaring och längre transport bör apparaten förpackas så att den skyddas mot skador.

Töm alltid pumpen om den inte ska användas på en längre tid.

## 10. Personsäkerhet

**Apparaten är inte avsedd att användas av personer (barn eller vuxna) med någon typ av funktionshinder eller av personer som inte har tillräcklig erfarenhet eller kunskap för att använda den, såvida de inte har fått anvisningar gällande användande av apparaten av någon med ansvar för deras säkerhet.**

**Barn ska hållas under uppsikt så att de inte leker med apparaten.**

- Nätanslutningen måste uppfylla relevanta standarder för elsäkerhet.
- Dra ut sladden vid funktionsfel, före underhåll samt om apparaten inte ska användas på en längre tid.
- Underhåll, montering och eventuella reparationer ska utföras av kvalificerad personal.
- Apparaten får inte användas i damm eller swimming pool.

## 11. GARANTIN GÄLLER INTE

- om garantiperioden har löpt ut
- om ändringar gjorts i garantibevis eller på typskylt
- om apparaten utsatts för stötar eller har sprickor eller lossbrutna delar, till exempel till följd av frostskada
- för slitage orsakat av lerigt eller sandigt vatten, eller för igensättning.

Tillverkaren förbehåller sig rätten att göra tekniska ändringar av apparaten och/eller detta dokument.

På garantibrevet finns adresser till behöriga servicerepresentanter.

## 12. Avfallshantering (inom EU)



Uttjänt produkt ska avfallshanteras i enlighet med gällande regler.

### **Förpackningsmaterial**

Förpackningsmaterial ska avfallshanteras i enlighet med gällande regler.

## 13. INTYG OM EU-ÖVERENSSTÄMMELSE

ELPUMPS Ltd (21, Szamári Street, Fehérgyarmat, 4900, Ungern) intygar EU-överensstämmelsen för ovan nämnda produkt samt att den uppfyller tekniska data angivna på typskylten och i bruksanvisningen.

## Bruksanvisning

## 1. Bruksområde

**OBS! Apparatet er kun beregnet på privat bruk.**

Pumpene JPV 900 og JPV 1300 fra ELPUMPS KFT er beregnet på pumping av vann og tilsvarende ikke-aggressive væsker. De kan brukes til pumping av drikkevann, vanning, vannforsyning til fjøs med mer, til industrielle formål samt til fjerning av kondensat fra gassbrønner.

Type	JPV 900	JPP 1300 F	JPV 1300 JPV 1300 B	JPV 1500 JPV 1500 B	JPV 1300 INOX
Vekt (kg)	13 kg	12 kg	14 kg	15 kg	12 kg
El-motor	-	-	-	-	-
Rotasjonsretning sett fra pumpen	venstre	venstre	venstre	venstre	venstre
Kapslingsklasse	IPX4	IPX4	IPX4	IPX4	IPX4
Driftsform	S1, kontinuerlig drift	S1, kontinuerlig drift	S1, kontinuerlig drift	S1, kontinuerlig drift	S1, kontinuerlig drift
Maks. total pumpehøyde (m)	42	47	47	48	48
Maks. total sugehøyde (m)	9	9	9	9	9
Driftskondensator	16 µF/450 V	16 µF/450 V	16 µF/450 V	16 µF/450 V	16 µF/450 V
Antall pumpehjul (stk.)	1	1	1	1	1
Merkespenning (V)	230	230	230	230	230
Nominell frekvens (Hz)	50	50	50	50	50
Kapslingsklasse	IPX4	IPX4	IPX4	IPX4	IPX4
Driftsposisjon	horisontal	horisontal	horisontal	horisontal	horisontal
Effektforbruk (W)	900	1300	1300	1500	1300
Strømforbruk (A)	3,9	4,3	4,3	6,8	4,3
Turtall (omdr./min)	2700	2700	2700	2700	2700
Gjennomstrømming (l/min)	62	75	90	105	90
Lydeffektnivå (L <sub>WA</sub> ) ved 1,5 m avstand (dB(A))	75	90	75	78	74

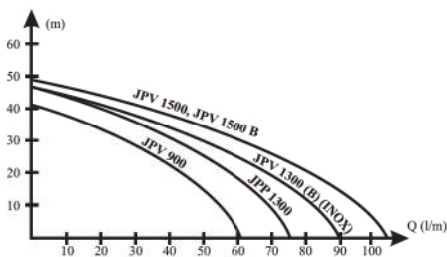

1. Motor
2. Gjennomføring
3. Koblingsboks
4. Sugeport
5. Trykkport
6. Kondensator
7. Indikering av rotasjonsretning

Fig. 2

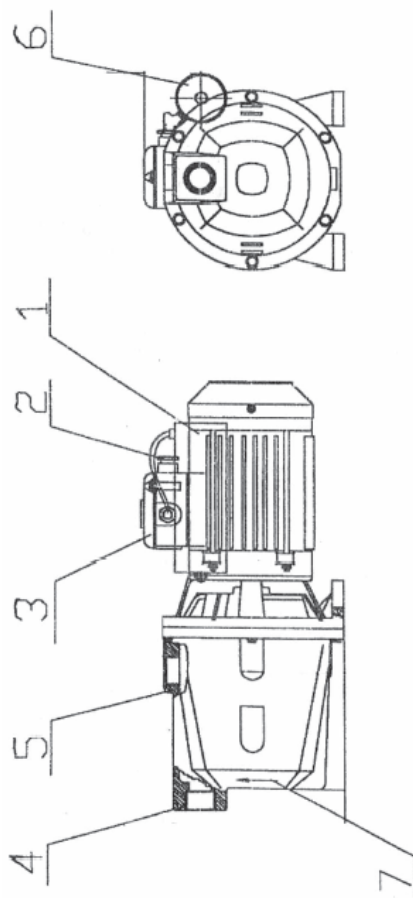

### 3. Beskrivelse

Pumpen har en enkel konstruksjon.

Den drives av en kulelagret, enfaset asynkronmotor med driftskondensator.

Pumpehuset er av stål (rustfritt stål for modell INOX), øvrige deler er i plast. Pumpehjulet er i slitesterk noryl som tåler erosjon. Pumpeenheten er koblet til motoren ved at pumpehjulet er montert direkte på motorakselen. Pumpeakselen er utstyrt med en akseltetning. Eventuell lekkasje ved defekt akseltetning indikeres ved at væske trenger ut mellom pumpeenheten og motoren. Sugeporten er horisontal og trykkporten vertikal, med gjenge C1''.

### 4. Igangsetting, bruk

Plasser pumpen horisontalt, i egnet høyde over vannflaten i brønnen. Hvis den vertikale avstanden mellom vannflaten i brønnen og pumpens sugeport er større enn 9 m, kan pumpen plasseres i en grop for å gi 1–2 m lavere total sugehøyde (fig. 3).

Hsz = sugehøyde

Vannflate

Fig. 3

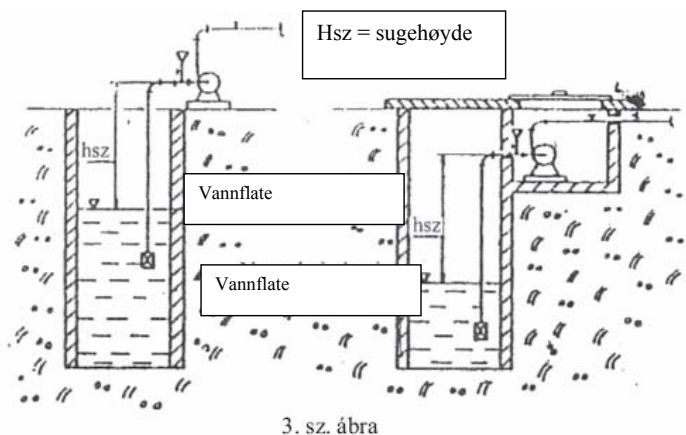

Pumpen bør plasseres i frostfri dybde.

Hvis pumpen skal plasseres i en grop, skal gropen utformes slik at det er plass nok til å utføre vedlikehold og eventuelle reparasjoner. En stige bør fastmonteres i gropens vegg.

Gropen skal kunne stenges og må være ventilert og beskyttet mot innsig av grunnvann.

Pumpen skal ikke installeres i brønnen – fare for skade på personer og/eller eiendeler.

Strømtilkobling skal utføres av autorisert elektriker og i henhold til gjeldende regler.

Strømtilkoblingen må oppfylle relevante standarder for el-sikkerhet.

Sugeledningen skal bestå av et 1'' rør og trekkes slik at sugeporten utgjør ledningens høyeste punkt. Sugeledningen skal kobles til pumpen med et T-stykke.

Langst opp i sugeledningen skal det monteres en avstengingsventil og en påfyllingsventil.

Maks. sugehøyde for pumpen er 9 m, og den vertikale avstanden mellom sugeporten og vannflaten må derfor være mindre enn 9 m.

For å unngå luftsuging hvis vannivået synker ved vannuttak, må sugeledningen stikke et stykke ned under vannflatens normale nivå. Hvis det er behov for flere vinkler enn 1 stk. 90° og ett T-stykke i sugeledningen, anbefaler vi at vinkler med stor radius benyttes, fordi krappe vinkler gir større friksjonstap og dermed lavere sugehøyde.

Sugeledningens horisontale del må helle minst 6 %.

En avstengingsventil i rørledningen på pumpens trykkside hindrer tilbakestrømming når pumpen demonteres.

## **5. Strømtilkobling**

Strømtilkobling av pumpen skal kun utføres av autorisert elektriker. Pumpen skal kobles til strømmettet med ledning og stikkontakt og en ekstern strømbryter med minste kontaktavstand 3 mm for samtlige poler. Strømbryteren skal ha indikeringslampe for påslått spenning.

Koble pumpen til strømforsyningen ved å sette i ledningen og start den ved å slå på strømbryteren.

Pumpens driftsstatus indikeres av lampen i strømbryteren.

Pumpen må kun kobles til jordet strømuttak.

Strømtilkoblingen skal utføres på et tørt, godt beskyttet sted. Koble apparatet til strøm via jordfeilbryter med utløsningsstrøm 30 mA.

## **6. Innstilling og prøvekjøring**

Fyll sugeledningen helt opp med vann gjennom påfyllingsventilen i T-stykket ved hjelp av en trakt. Fortsett til det ikke kommer opp flere bobler. Vri motorakselen flere ganger i motsatt retning av motorens normale rotasjonsretning mens påfyllingen pågår.

Dette gjør at luften i pumpedekselet forsvinner gjennom påfyllingsventilen. Fyll på vann samtidig. Vent i 1–2 minutter. Lukk påfyllingsventilen hvis ingen bobler er synlige og vannivået ikke synker.

## **7. Innstilling**

Kontroller før start at pumpen roterer lett i normal rotasjonsretning.

Bruk skrutrekker eller annet verktøy til å vri motorakselen i rotasjonsretningen, som angis av en pil på dekselet. Eget verktøy er avhengig av utformingen på akselenden på viftesiden. Utformingen er i sin tur avhengig av når pumpen er produsert.

OBS! Ikke vri motorakselen ved å vri på viften – den er av plast og kan gå i stykker.

Start aldri motoren uten montert viftehette – fare for skade på personer og/eller eiendeler.

Pumpen må aldri kjøres tørr, det kan skade akseltetningen.

Slå på strømbryteren. Hvis alle anvisninger er fulgt, bør pumpen starte og begynne å levere vann.

## 8. Kontroll

Kontroller alle tetninger nøye før pumpen settes i drift. Kontroller at sikringene for motoren er av korrekt type og størrelse.

## 9. Vedlikehold, oppbevaring, transport

Pumpen har en enkel konstruksjon. Hvis disse anvisningene er fulgt ved installasjonen, er pumpen driftssikker.

Vi anbefaler imidlertid at tetningen i bunnventilen i enden av sugeledningen kontrolleres hvert år. Bunnventilen med tetning er en viktig del av vannforsyningssystemet. Ved hardt arbeid eller vann som inneholder sand, bør kontroll og vedlikehold utføres oftere. Ved normal drift trenger ikke apparatet noe spesielt vedlikehold. Pumpemotorens lager leveres fylt med fett og trenger ikke smøres på nytt før etter 1500 driftstimer. Skru ut tappepluggen (nedenfor sugeporten) ved fare for frost, og tapp ut vannet. Hvis pumpens kapasitet plutselig forringes, kan pumpehjulet være skadet. Bytt ut pumpehjulet hvis det er skadet eller sitter løst på akselen.

**VIKTIG!** Trekk ut støpselet og vent til alle bevegelige deler har stanset helt, før vedlikehold utføres.

Trekk ut støpselet hvis apparatet blir stående uten tilsyn i lengre tid, for eksempel ved en kolonihage eller en hytte. Ved oppbevaring og lengre transport bør apparatet pakkes slik at det er beskyttet mot skader.

Tøm alltid pumpen hvis den ikke skal brukes over lengre tid.

## 10. Personikkerhet

**Apparatet er ikke beregnet på bruk av personer (barn eller voksne) med funksjonshemninger, eller av personer uten tilstrekkelig erfaring med eller kunnskap i å bruke det, med mindre de har fått anvisninger om bruk av apparatet av noen som er ansvarlig for deres sikkerhet.**

**Barn skal holdes under oppsyn, slik at de ikke leker med apparatet.**

- Strømtilkoblingen må oppfylle relevante standarder for el-sikkerhet.
- Trekk ut støpselet ved funksjonsfeil, før vedlikehold samt hvis apparatet ikke skal brukes over lengre tid.
- Vedlikehold, montering og eventuelle reparasjoner skal utføres av kvalifisert personale.
- Apparatet må ikke brukes i dammer eller svømmebassenger.

## 11. GARANTIEN GJELDER IKKE

- hvis garantiperioden har utløpt
- hvis det er gjort endringer i garantibevis eller på typeskilt
- hvis apparatet utsettes for støt eller har sprekker eller løse deler, for eksempel som følge av frostskaide
- for slitasje forårsaket av leire- eller sandholdig vann, eller for tiltetting.

Produsenten forbeholder seg retten til å gjøre tekniske endringer av apparatet og/eller dette dokumentet.

På garantibeviset finnes det adresser til autoriserte servicerepresentanter.

## **12. Avfallshåndtering (innen EU)**



Utrangert produkt skal avhendes i henhold til gjeldende regler.

## **Emballasje**

Emballasjen skal avhendes i henhold til gjeldende regler.

## **13. EU-SAMSVARSERKLÆRING**

ELPUMPS Ltd (21, Szamári Street, Fehérgyarmat, 4900, Ungarn) erklærer EU-samsvaret for ovennevnte produkt samt at det oppfyller de tekniske dataene som er angitt på typeskiltet og i bruksanvisningen.



