

# KAYOBA

Item no. 021773



## TENT LIGHT

TÄITLAMPÄ/ TELTLAMPE/ LAMPKA DONAMIOTU/ ZELTLAMPE/ TELTTAVALAISIN  
LAMPE DE TENTE/ TENTLAMP



### **EN OPERATING INSTRUCTIONS**

▲ Important! Read the user instructions carefully before use. Save them for future reference. (Translation of the original instructions)

### **SV BRUKSANVISNING**

▲ Viktigt! Läs bruksanvisningen före användning. Spara den för framtida bruk. (Original bruksanvisning)

### **NO BRUKSANVISNING**

▲ Viktigt! Les bruksanvisningen nøye før bruk. Ta vare på den for fremtidig bruk. (Oversettelse av original bruksanvisning)

### **PL INSTRUKCJA OBSŁUGI**

▲ Ważne! Przed użyciem uważnie przeczytaj instrukcję obsługi! Zachowaj ją na przyszłość. (Tłumaczenie oryginalnej instrukcji)

### **DE BEDIENUNGSANLEITUNG**

▲ Wichtig! Die Bedienungsanleitung vor der Verwendung bitte sorgfältig durchlesen! Für die zukünftige Verwendung aufbewahren. (Bedienungsanleitung im Original)

### **FI KÄYTTÖOHJEESTA**

▲ Tärkeää! Lue käyttöohje huolellisesti ennen käyttöä! Säilytä se myöhempää käyttöä varten. (Käännös alkuperäisestä käyttöohjeesta)

### **FR MODE D'EMPLOI**

▲ Important ! Lisez attentivement le mode d'emploi avant la mise en service. Conservez-le. (Traduction des instructions originales)

### **NL GEBRUIKSAANWIJZING**

▲ Belangrijk! Lees de gebruiksaanwijzing aandachtig door voordat u het apparaat gebruikt. Bewaar de gebruiksaanwijzing voor toekomstig gebruik. (Vertaling van de originele instructies)

Viktigt! Läs bruksanvisningen noggrant innan användning. Spara den för framtida behov. Rätten till ändringar förbehålles. För senaste version av bruksanvisningen se [www.jula.com](http://www.jula.com)

Viktigt! Les bruksanvisningen nøye før bruk. Ta vare på den for fremtidig bruk. Med forbehold om endringer. Nyeste versjon av bruksanvisningen finner du på [www.jula.com](http://www.jula.com)

Ważny! Przed użyciem uważnie przeczytaj instrukcję obsługi!. Zachowaj ją na przyszłość. Z zastrzeżeniem prawa do zmian. Najnowsza wersja instrukcji obsługi znajduje się na [www.jula.com](http://www.jula.com)

Important! Read the user instructions carefully before use. Save them for future reference. Julia reserves the right to make changes. For latest version of operating instructions, see [www.jula.com](http://www.jula.com)

Wichtig! Die Bedienungsanleitung vor der Verwendung bitte sorgfältig durchlesen. Für die zukünftige Verwendung aufbewahren. Änderungen vorbehalten. Die aktuellste Version der Bedienungsanleitung finden Sie auf [www.jula.com](http://www.jula.com)

Tärkeää! Lue käyttöohje huolella ennen käyttöä. Säilytä se myöhempäa käyttöä varten. Pidätämme oikeuden muutoksiin. Katso käyttöohjeiden uusin versio täältä: [www.jula.com](http://www.jula.com)

Important ! Lisez attentivement le mode d'emploi avant la mise en service. Conservez-le pour pouvoir le consulter ultérieurement. Nous nous réservons le droit d'apporter des modifications. Pour la dernière version du manuel utilisateur, voir [www.jula.com](http://www.jula.com)

Belangrijk! Lees de gebruiksaanwijzing aandachtig door voordat u het apparaat gebruikt. Bewaar de gebruiksaanwijzing voor toekomstig gebruik. Wijzigingen voorbehouden. Voor de nieuwste versie van de gebruiksaanwijzing, zie [www.jula.com](http://www.jula.com)

JULA AB, BOX 363, SE-532 24 SKARA

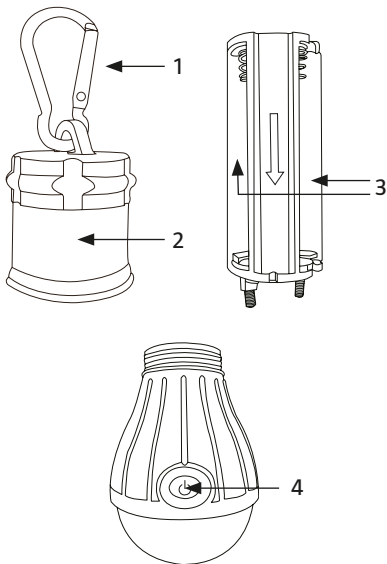

© Julia AB 2022-04-12

**1**

## SÄKERHETSANVISNINGAR

- Titta inte in i ljuskällan.
- Dränk inte produkten i vatten eller annan vätska.
- Ta ut batterierna om produkten inte ska användas på en längre tid.

## SYMBOLER

	Läs bruksanvisningen.
	Godkänd enligt gällande direktiv/förordningar.
	Kasserad produkt ska återvinnas enligt gällande bestämmelser.

## TEKNISKA DATA

Batteri	3x AAA (LR03)
Effekt	1 W
Drifttid vid full ljusstyrka	ca. 8 h
Drifttid vid halv ljusstyrka/blinkande	ca. 16 h
Mått	L53 x Ø53 mm

## BESKRIVNING

Tältlampa formad som en glödlampa. Utrustad med upphängningskrok för karbinhake och tre olika ljuslägen (fullt ljus, dimmat ljus och blinkande ljus). Drivs av 3 st AAA-batterier som säljs separat i Julas varuhus och på [www.jula.com](http://www.jula.com).

1. *Karbinhake*
2. *Batterilock*
3. *Batterifack*
4. *Strömbrytare*

### BILD 1

## HANDHAVANDE

### BATTERIER

1. Öppna batterilocket, sätt i 3 st. batterier storlek R03 (AAA) med rätt polaritet. Vrid medurs för att stänga batterilocket.

### OBS!

- **Tryck och vrid inte för hårt, det kan skada produkten.**

- **Använd inte laddningsbara batterier.**

## **ANVÄNDNING**

1. Tryck på strömbrytarknappen för att välja driftläge.
  - tryck en gång för full ljusstyrka
  - tryck två gånger för halv ljusstyrka
  - tryck tre gånger för blinkande sken

## **UNDERHÅLL**



### **RENGÖRING**

- Använd inte starka rengöringsmedel eller lösningsmedel, det kan skada plastdelar.
- Rengör produkten med torr, luddfri trasa.

## SIKKERHETSANVISNINGER

- Ikke se inn i lyskilden.
- Ikke senk produktet ned i vann eller annen væske.
- Ta ut batteriet hvis produktet ikke skal brukes over lengre tid.

## SYMBOLER

	Les bruksanvisningen.
	Godkjent i henhold til gjeldende direktiver/ forskrifter.
	Kassert produkt skal gjenvinnes i henhold til gjeldende forskrifter.

## TEKNISKE DATA

Batteri	3x AAA (LR03)
Effekt	1 W
Driftstid ved full lysstyrke	ca. 8 t
Driftstid ved halv lysstyrke/blinkende	ca. 16 t
Mål	L53 x Ø53 mm

## BESKRIVELSE

Teltlampe formet som en glødepære. Utstyrt med opphengskrok for karabinkrok og tre ulike lysinnstillinger (fullt lys, dimmet lys og blinkende lys). Drives med tre AAA-batterier som selges separat i Julas varehus og på [www.jula.no](http://www.jula.no).

1. *Karabinkrok*
2. *Batterideksel*
3. *Batterirom*
4. *Strømbryter*

### BILDE 1

## BRUK

### BATTERIER

1. Åpne batteridekselet, sett inn 3 stk. batterier med størrelse R03 (AAA) og riktig polaritet. Vri med klokken for å lukke batteridekselet.

### MERK!

- **Ikke trykk og vri for hardt, det kan skade produktet.**
- **Ikke bruk oppladbare batterier.**



## BRUK

1. Trykk på strømbryteren for å velge driftsmodus.
  - trykk én gang for full lysstyrke
  - trykk to ganger for halv lysstyrke
  - trykk tre ganger for blinkende lys

## VEDLIKEHOLD



### RENGJØRING

- Ikke bruk sterke rengjøringsmidler eller løsemidler, siden det kan skade plastdeler.
- Rengjør produktet med en tørr og lofri klut.

## ZASADY BEZPIECZEŃSTWA

- Nie patrz bezpośrednio w źródło światła.
- Nie zanurzaj produktu w wodzie ani innych cieczach.
- Wyjmij baterie, jeśli produkt nie będzie używany przez dłuższy czas.

## SYMBOLE

	Przeczytaj instrukcję obsługi.
	Zatwierdzona zgodność z obowiązującymi dyrektywami/rozporządzeniami.
	Zużyty produkt oddaj do utylizacji, postępując zgodnie z obowiązującymi przepisami.

## DANE TECHNICZNE

Baterie	3 x AAA (LR03)
Moc	1 W
Czas pracy przy pełnej mocy świecenia	ok. 8 h
Czas pracy przy mocy świecenia zmniejszonej o połowę/miganiu	ok. 16 h
Wymiary	Dł. 53 x Ø 53 mm

## OPIS

Lampa namiotowa w kształcie żarówki. Wyposażona w haczyk do zawieszenia na karabińczyku oraz trzy tryby świecenia (pełna moc, przyciemnione światło i migotanie). Zasilana 3 bateriami AAA, które są sprzedawane osobno w multimarketach Julia oraz na stronie [www.jula.pl](http://www.jula.pl).

1. *Karabińczyk*
2. *Pokrywa komory baterii*
3. *Komora baterii*
4. *Przetącznik*

### RYS. 1

## OBSŁUGA

### BATERIE

1. Otwórz pokrywkę komory baterii i włóż trzy baterie R03 (AAA), zachowując biegunowość. Przekręć w prawo, aby zamknąć pokrywkę komory baterii.

**UWAGA!**

- **Nie dociskaj i nie przekręcaj zbyt mocno, może to doprowadzić do uszkodzenia produktu.**
- **Nie używaj akumulatorów.**

**SPOSÓB UŻYCIA**

1. Naciśnij przełącznik, aby wybrać tryb pracy.
  - naciśnij raz, aby wybrać pełną moc świecenia
  - naciśnij dwa razy, aby zmniejszyć moc świecenia o połowę
  - naciśnij trzy razy, aby włączyć migotanie



**KONSERWACJA****CZYSZCZENIE**

- Nie używaj silnych środków czyszczących ani rozpuszczalników, które mogą uszkodzić elementy z tworzywa.
- Czyść produkt przy pomocy suchej i niepozostawiającej włókien szmatki.

## SAFETY INSTRUCTIONS

- Do not look into the light source.
- Do not immerse the product in water or any other liquid.
- Remove the batteries if the product is not going to be used for some time.

## SYMBOLS

	Read the instructions.
	Approved in accordance with the relevant directives.
	Recycle discarded product in accordance with local regulations.

## TECHNICAL DATA

Battery	3 x AAA (LR03)
Output	1 W
Operating time at full brightness	approx. 8 h
Operating time at half brightness/flashing	approx. 16 h
Size	L53 x Ø53 mm

## DESCRIPTION

Tent light shaped like a bulb. With hanger for snap hook and three light modes (full brightness, dimmed and flashing). Runs on 3 x AAA batteries, sold separately in Jula's department stores and at [www.jula.com](http://www.jula.com).

1. *Snap hook*
2. *Battery cover*
3. *Battery compartment*
4. *Power switch*

**FIG. 1**

## USE

### BATTERIES

1. Open the battery cover and insert 3 batteries of size R03 (AAA) with the correct polarity. Turn clockwise to close the battery cover.

### NOTE:

- **Do not press and turn too hard, this can damage the product.**
- **Do not use rechargeable batteries.**

## HOW TO USE

1. Press the power switch to select mode.
  - press once for full brightness
  - press twice to dim
  - press three times to flash

## MAINTENANCE



### CLEANING

- Do not use strong detergent or solvent, this can damage the plastic parts.
- Clean the product with a dry, lint-free cloth.

## SICHERHEITSHINWEISE

- Blicken Sie nicht in die Lichtquelle.
- Das Produkt nicht in Wasser oder andere Flüssigkeiten tauchen.
- Nehmen Sie die Batterien heraus, wenn das Gerät längere Zeit nicht benutzt wird.

## SYMBOLE

	Die Bedienungsanleitung lesen.
	Zulassung gemäß den geltenden Richtlinien/Verordnungen.
	Das Altprodukt ist gemäß den geltenden Bestimmungen dem Recycling zuzuführen.

## TECHNISCHE DATEN

Akku	3x AAA (LR03)
Leistung	1 W
Betriebszeit bei voller Helligkeit	ca. 8 h
Betriebsdauer bei halber Helligkeit/Blinken	ca. 16 h
Maße	L 53 x Ø 53 mm



## BESCHREIBUNG

Zeltlampe in Form einer Glühbirne. Mit Aufhängehaken für Karabiner und drei unterschiedlichen Lichtmodi (volles Licht, gedimmtes Licht und Blinklicht). Betrieb mit 3 AAA-Batterien, separat erhältlich im Jula Kaufhaus und unter [www.jula.com](http://www.jula.com).

1. *Karabiner*
2. *Batteriedeckel*
3. *Batteriefach*
4. *Netzschalter*

### ABB. 1

## BEDIENUNG

### AKKUS UND BATTERIEN

1. Batteriefach öffnen und 3 Batterien der Größe R03 (AAA) unter Beachtung der Polarität einsetzen. Drehen Sie im Uhrzeigersinn, um das Batteriefach zu schließen.

**ACHTUNG!**

- **Drücken und drehen Sie nicht zu stark, da dies das Produkt beschädigen kann.**
- **Keine aufladbaren Batterien verwenden.**

**VERWENDUNG**

1. Den Netzschalter drücken, um die Betriebsmodi auszuwählen.
  - einmal drücken für volle Helligkeit
  - zweimal drücken für halbe Helligkeit
  - dreimal drücken für Blinklicht



**PFLEGE****REINIGUNG**

- Keine starken Reinigungs- oder Lösungsmittel verwenden, die die Kunststoffteile beschädigen könnten.
- Das Produkt mit einem trockenen, fusselfreien Tuch reinigen.

## TURVALLISUUSOHJEET

- Älä katso valonlähteeseen.
- Älä upota laitetta veteen tai muihin nesteisiin.
- Poista paristot, jos tuotetta ei käytetä pitkään aikaan.

## SYMBOLIT

	Lue käyttöohje.
	Hyväksytty voimassa olevien direktiivien/ säädösten mukaisesti.
	Käytöstä poistettu tuote on kierrätettävä voimassa olevien säännösten mukaisesti.

## TEKNISET TIEDOT

Akku	3x AAA (LR03)
Teho	1 W
Toiminta-aika täydellä kirkkaudella	n. 8 h
Toiminta-aika puolikirkkaudella/vilkkuvana	n. 16 h
Mitat	53 x Ø53 mm

## KUVAUS

Hehkulampun muotoinen telttalamppu. Varustettu karbiinikoukulla ja kolmella eri valotilalla (täysi valo, himmeä valo ja vilkkuva valo). Toimii 3 AAA-paristolla, joita myydään erikseen Jula-myyvälässä ja osoitteessa [www.jula.com](http://www.jula.com).

1. *Karbiinikoukku*
2. *Paristolokeron kansi*
3. *Paristolokero*
4. *Virtakytkin*

### KUVA 1

## KÄYTTÖ

### PARISTOT

1. Avaa paristolokero ja aseta kolme R03 (AAA) paristoa oikealla napaisuudella.  
Sulje paristolokero kääntämällä myötäpäivään.

### HUOM!

- **Älä paina ja kierrä liian kovaa, sillä se voi vahingoittaa tuotetta.**
- **Älä käytä ladattavia paristoja.**

## KÄYTTÖ

1. Valitse toimintatila painamalla virtakytkintä.
  - paina kerran täyttä kirkkautta varten
  - paina kaksi kertaa puolikirkkautta varten
  - paina kolme kertaa vilkkuvaa valoa varten

## HUOLTO



### PUHDISTUS

- Älä käytä voimakkaita pesu- tai liuotinaineita, sillä ne voivat vahingoittaa muoviosia.
- Puhdista tuote kuivalla, nukkaamattomalla liinalla.

## CONSIGNES DE SÉCURITÉ

- Ne regardez pas la source lumineuse.
- Ne pas plonger le produit dans de l'eau ou tout autre liquide.
- Retirez les piles si le produit n'est pas utilisé pendant une longue période.

## PICTOGRAMMES

	Veuillez lire le mode d'emploi.
	Homologué selon les directives/règlements en vigueur.
	Le produit en fin de vie doit être recyclé conformément à la réglementation en vigueur.

## CARACTÉRISTIQUES TECHNIQUES

Batterie	3x AAA (LR03)
Puissance	1 W
Autonomie à luminosité maximale	environ 8 h
Autonomie à mi-luminosité/en clignotement	environ 16 h
Dimensions	L53 x Ø53 mm

## DESCRIPTION

Éclairage pour tente, en forme d'ampoule. Avec crochet de suspension pour mousqueton et trois modes d'éclairage (luminosité maximale, mi-luminosité, clignotement). Alimentée par 3 piles AAA vendues séparément dans les magasins Jula et sur [www.jula.com](http://www.jula.com).

1. *Mousqueton*
2. *Couvercle du compartiment de la batterie*
3. *Compartiment à piles*
4. *Interrupteur*

**FIG. 1**

## UTILISATION

### PILES

1. Ouvrez le compartiment des piles, installez 3 piles R03 (AAA) en respectant la polarité. Refermez le compartiment en tournant le couvercle dans le sens horaire.

**REMARQUE !**

- **N'appuyez pas et ne tournez pas trop fort car cela pourrait endommager le produit.**
- **N'utilisez pas de piles rechargeables.**

**UTILISATION**

1. Appuyez sur le bouton interrupteur pour sélectionner le mode de fonctionnement.
  - appuyez une fois pour un éclairage à luminosité maximale
  - appuyez deux fois pour un éclairage à mi-luminosité
  - appuyez trois fois pour le mode clignotement

**ENTRETIEN****NETTOYAGE**

- N'utilisez pas de détergents ou de solvants puissants car cela pourrait endommager les pièces en plastique.
- Nettoyez le produit avec un chiffon sec qui ne peluche pas.



## VEILIGHEIDSINSTRUCTIES

- Kijk niet in de lichtbron.
- Dompel het product niet onder in water of een andere vloeistof.
- Haal de batterijen uit het product als het langere tijd niet gebruikt gaat worden.

## SYMBOLEN

	Lees de gebruiksaanwijzing.
	Goedgekeurd volgens de geldende richtlijnen/verordeningen.
	Afgedankte producten moeten worden gerecycled volgens de geldende voorschriften.

## TECHNISCHE GEGEVENS

Batterij	3 x AAA (LR03)
Vermogen	1 W
Gebruiksduur bij volle lichtsterkte	ca. 8 uur

Gebruiksduur bij halve lichtsterkte/knipperend	ca. 16 uur
Afmetingen	L53 x Ø53 mm

## BESCHRIJVING

Tentlamp ontworpen als een gloeilamp. Uitgevoerd met ophanghaak voor karabijnhaak en drie verschillende lichtstanden (volledig licht, dimlicht en knipperend licht). Werkt op 3 AAA-batterijen die afzonderlijk worden verkocht in Jula-warenhuizen en op [www.jula.com](http://www.jula.com).

1. *Karabijnhaak*
2. *Batterijdeksel*
3. *Batterijvak*
4. *Schakelaar*

### AFB. 1

## AANWENDING

### BATTERIJEN

1. Open het batterijklepje, plaats 3 batterijen type R03 (AAA) en let op de correcte polariteit.

Draai met de klok mee om het batterijvakje te sluiten.

### LET OP!

- **Duw of draai niet te hard, want dat kan het product beschadigen.**
- **Gebruik geen oplaadbare batterijen.**

### GEBRUIK

1. Druk op de aan/uit-schakelaar om de bedrijfsmodus te kiezen.
  - druk eenmaal voor volledige verlichting
  - druk twee keer voor halve verlichting
  - druk drie keer voor knipperlampjes

### ONDERHOUD

#### REINIGING

- Gebruik geen sterke reinigingsmiddelen of oplosmiddelen, ze kunnen de onderdelen van kunststof beschadigen.
- Reinig het product met een droge pluisvrije doek.