

# **anslut**®

**011041**



## **SE TRÄDGÅRDSBELYSNING**

Bruksanvisning i original  
Viktigt! Läs bruksanvisningen noggrant innan användning!  
Spara den för framtida behov.

## **NO HAGEBELYSNING**

Bruksanvisning  
(Oversettelse av original bruksanvisning)  
Viktig! Les bruksanvisningen nøye før bruk.  
Ta vare på den for fremtidig bruk.

## **PL OŚWIETLENIE OGRODOWE**

Instrukcja obsługi  
(Tłumaczenie oryginalnej instrukcji)  
Ważne! Przed użyciem uważnie przeczytaj instrukcję obsługi!  
Zachowaj ją na przyszłość.

## **EN GARDEN LIGHTING**

Operating instructions  
(Translation of the original instructions)  
Important! Read the user instructions carefully before use.  
Save them for future reference.

#### Värna om miljön!

Får inte slängas bland hushållssopor! Denna produkt innehåller elektriska eller elektroniska komponenter som ska återvinnas. Lämna produkten för återvinning på anvisad plats, till exempel kommunens återvinningsstation.

#### Rätten till ändringar förbehålles.

Vid eventuella problem, kontakta vår kundservice på telefon 0511-34 20 00.

[www.jula.se](http://www.jula.se)

#### Verne om miljøet!

Må ikke kastes sammen med husholdningsavfallet! Dette produktet må inneholder elektriske eller elektroniske komponentersom skal gjenvinnes. Lever produkt till gjenvinning på anvist sted, f.eks. kommunens miljøstation.

#### Med forbehold om endringer.

Ved eventuelle problemer kan du kontakte vår kundservice på telefon 67 90 01 34.

[www.jula.no](http://www.jula.no)

#### Dбай o środowisko!

Nie wyrzucaj zużytego produktu wraz z odpadami komunalnymi! Produkt zawiera elektryczne komponenty mogące być zagrożeniem dla środowiska i dla zdrowia. Produkt należy oddać do odpowiedniego punktu składowania lub przynieść go do jednego ze sklepów gdzie przy zakupie nowego sprzętu bezpłatnie przyjmimy stary tego samego rodzaju i w tej samej ilości.

#### Z zastrzeżeniem prawa do zmian.

W razie ewentualnych problemów skontaktuj się telefonicznie z naszym działem obsługi klienta pod numerem: 22 338 88 88.

[www.jula.pl](http://www.jula.pl)

#### Care for the environment!

Must not be discarded with household waste! This product contains electrical or electronic components that should be recycled. Leave the product for recycling at the designated station e.g. the local authority's recycling station.

Jula reserves the right to make changes. In the event of problems, please contact our customer service.

[www.jula.com](http://www.jula.com)



#### Tillverkare/Produsent/Producenci/Manufacturer

Jula AB, Box 363, 532 24 SKARA

#### Distributör/Distributør/Dystrybutor/Distributor

Jula Poland Sp. z o.o., ul.  
Malborska 49, 03-286 Warszawa, Polska  
Jula Norge AS, Solheimsveien 30,  
1473 LØRENSKOG

För senaste version av bruksanvisningen se [www.jula.com](http://www.jula.com)

Nyeste versjon av bruksanvisningen finner du på [www.jula.com](http://www.jula.com)

Najnowsza wersja instrukcji obsługi znajduje się na [www.jula.com](http://www.jula.com)

For latest version of operating instructions, see [www.jula.com](http://www.jula.com)

2019-12-13

© Jula AB

1

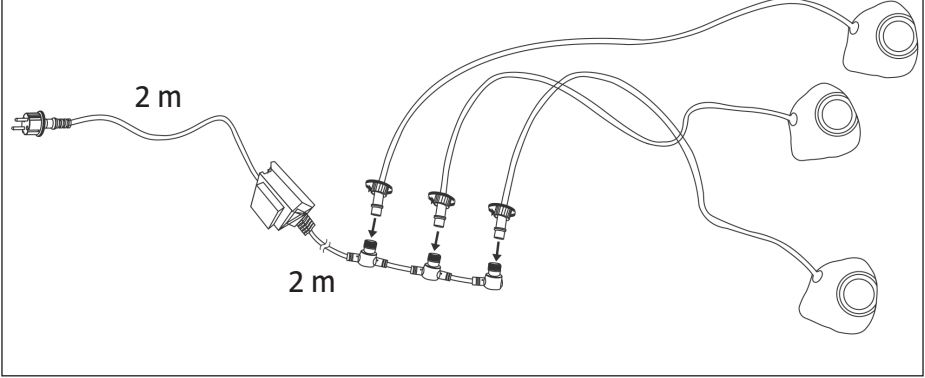

2

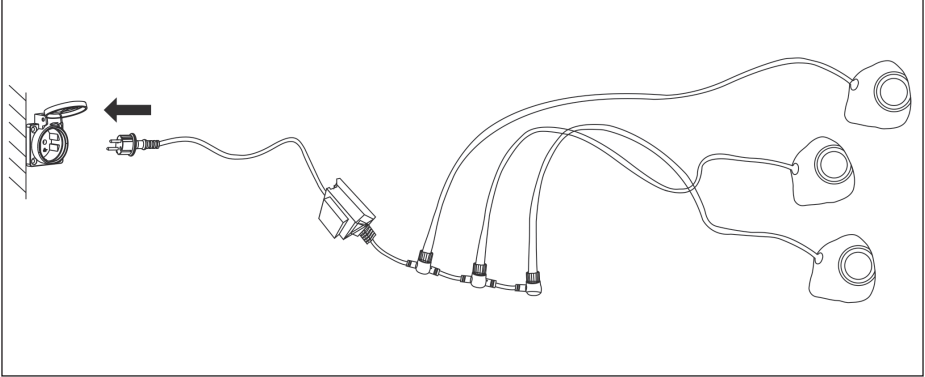

3

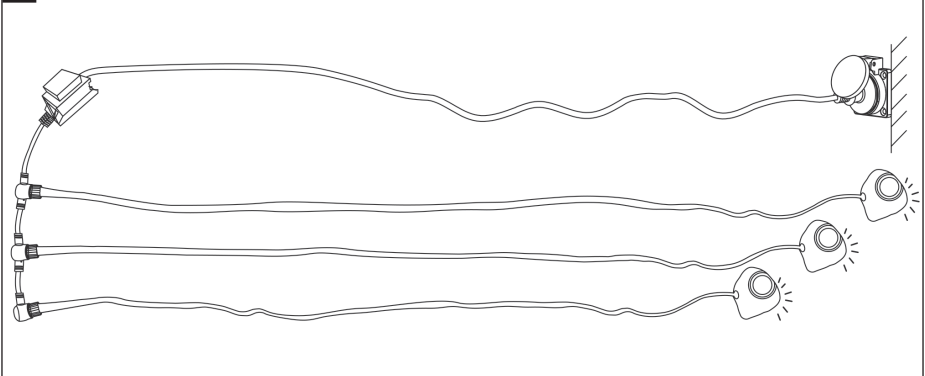



## SÄKERHETSANVISNINGAR

- Anslut inte produkten till nätspänning när den ligger i förpackningen.
- Avsedd för utomhusbruk.
- Kontrollera att inga ljuskällor är skadade.
- Ingen del av produkten kan bytas ut eller repareras. Om någon del skadas, måste hela produkten kasseras.
- Använd inte vassa eller spetsiga föremål vid montering.
- Utsätt inte sladd eller kopplingar för mekanisk belastning.
- Detta är inte en leksak. Var försiktig om produkten används i närheten av barn.
- Koppla bort transformatorn från nätspänning när produkten inte används.
- Denna produkt måste användas tillsammans med medföljande transformator och får aldrig anslutas direkt till elnätet utan transformator.
- Produkten är inte avsedd att användas som allmänbelysning.
- Uttjänt produkt ska avfallshanteras i enlighet med gällande regler.

### VARNING!

**Produkten får endast användas om alla packningar är korrekt monterade.**

### Symboler

	Skyddsklass II.
	Godkänd enligt gällande direktiv.
	Kasserad produkt ska återvinnas enligt gällande bestämmelser.

## TEKNISKA DATA

Märkspänning	12/230 V
Effekt	3 W
Skyddsklass	II
Ljusflöde	3 x 30 lm
Färgtemperatur	3000 K
Färgåtergivningsindex	Ra 80
Livslängd	25 000 h
Energiklass	A++
Kapslingsklass	IP44

## MONTERING

Se illustrationer för montering.

### BILD 1–3



## SIKKERHETSANVISNINGER

- Produktet må ikke kobles til strømforsyningen når det befinner seg i emballasjen.
- Beregnet for utendørs bruk.
- Kontroller at ingen av lyskildene er skadet.
- Ingen av produktets deler kan byttes ut eller repareres. Hvis en del blir skadet, må hele produktet kasseres.
- Ikke bruk skarpe eller spisse gjenstander til montering.
- Ikke utsett ledning eller koblinger for mekanisk belastning.
- Dette er ikke et leketøy. Vær forsiktig hvis produktet brukes i nærheten av barn.
- Koble transformatoren fra strømforsyningen når produktet ikke brukes.
- Dette produktet må brukes sammen med medfølgende transformator og må aldri kobles direkte til strømforsyningen uten transformator.
- Produktet må ikke brukes som generell belysning.
- Utrangert produkt skal kasseres i henhold til gjeldende regler.

### ADVARSEL!

**Produktet skal bare brukes hvis alle pakninger er riktig montert.**

### Symboler

	Beskyttelsesklasse II.
	Godkjent i henhold til gjeldende direktiv.
	Kassert produkt skal gjenvinnes etter gjeldende forskrifter.

## TEKNISKE DATA

Nominell spenning	12/230 V
Effekt	3 W
Beskyttelsesklasse	II
Lysstrøm	3 x 30 lm
Fargetemperatur	3000 K
Fargegjengivelsesindeks	Ra 80
Levetid	25 000 t
Energiklasse	A++
Kapslingsklasse	IP44

## MONTERING

Se illustrasjoner for monteringsanvisning.

### BILDE 1–3



## ZASADY BEZPIECZEŃSTWA

- Nie podłączaj do zasilania produktu, który znajduje się w opakowaniu.
- Produkt przeznaczony do użytku na zewnątrz pomieszczeń.
- Sprawdź, czy diody nie są uszkodzone.
- Żadna część produktu nie podlega wymianie ani naprawie. Jeżeli jakaś część ulegnie uszkodzeniu, cały produkt należy wyrzucić.
- Podczas montażu nie używaj ostrych ani szpiczastych przedmiotów.
- Nie narażaj przewodów ani złączy na obciążenie mechaniczne.
- Produkt nie służy do zabawy. Zachowuj ostrożność, jeżeli produkt jest używany w pobliżu dzieci.
- Gdy produkt nie jest używany, odłącz transformator od zasilania.
- Produktu należy używać razem z dołączonym transformatorem i nigdy nie należy podłączać go bezpośrednio do zasilania bez transformatora.
- Produkt nie jest przeznaczony do użytku jako oświetlenie główne.
- Zużyty produkt należy przekazać do utylizacji zgodnie z obowiązującymi przepisami.

### OSTRZEŻENIE!

**Produktu można używać wyłącznie, gdy wszystkie elementy uszczelniające są poprawnie zamontowane.**

## Symbole

	Klasa ochronności: II.
	Zatwierdzona zgodność z obowiązującymi dyrektywami.
	Zużyty produkt oddaj do utylizacji, postępując zgodnie z obowiązującymi przepisami.

## DANE TECHNICZNE

Napięcie znamionowe	12/230 V
Moc	3 W
Klasa ochronności	II
Strumień świetlny	3 x 30 lm
Temperatura barwowa	3000 K
Współczynnik oddawania barw	Ra 80
Żywotność	25 000 h
Klasa energetyczna	A++
Stopień ochrony obudowy	IP44

## MONTAŻ

Przeprowadź montaż zgodnie ze wskazówkami na rysunkach.

**RYS. 1–3**



## SAFETY INSTRUCTIONS

- Do not connect the product to the mains power supply while still in the pack.
- For outdoor use.
- Check that no light sources are damaged.
- No parts of the product can be replaced, or repaired. The whole product must be discarded if any part is damaged.
- Do not use sharp or pointed objects during assembly.
- Do not subject the power cord or connections to mechanical stress.
- This is not a toy. Be careful if using the product near children.
- Disconnect the transformer from the power point when the product is not in use.
- This product must only be used together with the supplied transformer and must never be connected directly to the mains supply without a transformer.
- The product is not intended to be used as general lighting.
- Recycle products that have reached the end of their useful life according to local regulations.

### WARNING!

**The product must only be used when all the seals are correctly fitted.**

### Symbols

	Safety class II.
	Approved as per applicable directives.
	Recycle discarded product in accordance with local regulations.

## TECHNICAL DATA

Rated voltage	12/230 V
Output	3 W
Safety class	II
Luminous flux	3 x 30 lm
Colour temperature	3000 K
Colour rendering index	Ra 80
Life span	25000 h
Energy class	A++
Protection rating	IP44

## INSTALLATION

See illustrations for installation instructions.

### FIG. 1 – 3