



030354

- EN NUMBER PLATE LIGHTING
OPERATING INSTRUCTIONS**
Original instructions
- SV NUMMERSKYLTSBELYSNING
BRUKSANVISNING**
Översättning av originalinstruktioner
- NO NUMMERSKILTBELYSNING
BETJENINGSANVISNINGER**
Oversettelse av originalinstruksjonene
- DA NUMMERPLADEBELYSNING
BETJENINGSVEJLEDNING**
Oversættelse af den originale vejledning
- PL OŚWIETLENIE TABLICY REJESTRACYJNEJ
INSTRUKCJA OBSŁUGI**
Przetłumaczenie instrukcji oryginalnej
- DE KENNZEICHENBELEUCHTUNG
BEDIENUNGSANLEITUNG**
Übersetzung der Originalanleitung
- FI REKISTERIKILVEN VALAISTUS
KÄYTTÖOHJE**
Alkuperäisten ohjeiden käännös
- FR ECLAIRAGE DE PLAQUE D'IMMATRICULATION
INSTRUCTIONS D'UTILISATION**
Traduction des instructions d'origines
- NL KENTEKENPLAATVERLICHTING
BEDIENINGSINSTRUCTIES**
Vertaling van de originele instructies

Jula AB reserves the right to make changes to the product. Jula AB claims copyright on this documentation. It is not allowed to modify or alter this documentation in any way and the manual shall be printed and used as it is in relation to the product. For the latest version of operating instructions, refer to the Jula website.

Jula AB förbehåller sig rätten att göra ändringar på produkten. Jula AB innehar upphovsrätten till denna dokumentation. Det är inte tillåtet att modifiera eller ändra denna dokumentation på något sätt och bruksanvisningen ska skrivas ut och användas som den är i förhållande till produkten. Se Julas webbplats för den senaste versionen av bruksanvisningen.

Jula AB forbeholder seg retten til å endre produktet. Jula AB innehar opphavsretten til denne dokumentasjonen. Det er ikke tillatt å modifisere eller endre denne dokumentasjonen på noen som helst måte, og håndboken skal trykkes og brukes som den er i forhold til produktet. For siste versjon av betjeningsanvisningene, se Julas nettsider.

Jula AB forbeholder sig retten til at ændre produktet. Jula AB har ophavsretten til denne dokumentation. Det er ikke tilladt at modificere eller ændre denne dokumentation på nogen måde, og manualen skal printes og bruges som den er i forhold til produktet. For den seneste version af betjeningsvejledningen, se Julas hjemmeside.

Jula AB zastrzega sobie prawo do wprowadzania zmian w produkcie. Jula AB zastrzega sobie prawa autorskie do niniejszej dokumentacji. Dokumentacji nie wolno w żaden sposób modyfikować ani zmieniać, a instrukcję należy drukować i używać ją w odniesieniu do produktu w stanie niezmienionym. Najnowszą wersję instrukcji obsługi można znaleźć na stronie internetowej Jula.

Jula AB behält sich das Recht vor, Änderungen am Produkt vorzunehmen. Jula AB beansprucht die Urheberrechte an dieser Dokumentation. Es ist nicht zulässig, diese Dokumentation in irgendeiner Weise zu verändern oder umzugestalten. Die Anleitung muss gedruckt und so verwendet werden, wie sie in Bezug zum Produkt steht. Die aktuellste Version der Bedienungsanleitung finden Sie auf der Website von Jula.

Jula AB pidättää oikeuden tehdä tuoteeseen muutoksia. Jula AB:llä on tämän dokumentaation tekijänoikeus. Tätä dokumentaatiota ei saa muuttaa millään tavalla ja käyttöopas on tulostettava ja sitä on käytettävä sellaisena kuin se on tämän tuotteen kanssa. Käyttöohjeiden uusin versio löytyy Julan verkkosivustolta.

Jula AB se réserve le droit d'apporter des modifications au produit. Jula AB revendique les droits d'auteur sur cette documentation. Il est interdit de modifier ou d'altérer cette documentation de quelque manière que ce soit et le manuel doit être imprimé et utilisé tel quel en relation avec le produit. Pour obtenir la dernière version des instructions d'utilisation, consultez le site Web de Jula.

Jula AB behoudt zich het recht voor om wijzigingen aan het product aan te brengen. Jula AB claimt het copyright op deze documentatie. Het is niet toegestaan om deze documentatie op welke manier dan ook te wijzigen of te veranderen. De handleiding moet worden afgedrukt en gebruikt zoals deze in relatie tot het product staat. Raadpleeg de Jula-website voor de laatste versie van de bedieningsinstructies.

1

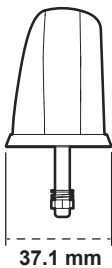
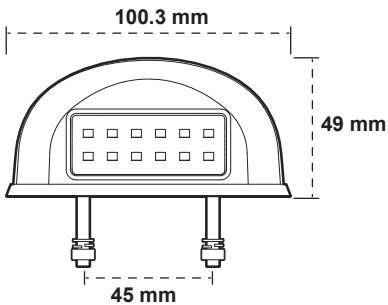

2

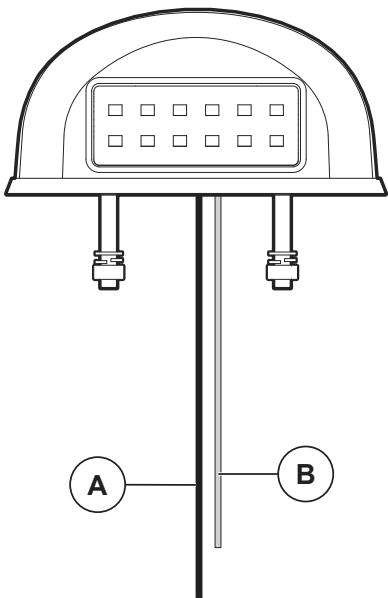

Table of contents

1	Introduction	6
1.1	The product	6
1.2	Dedicated use	6
1.3	Symbols.....	6
2	Safety	7
2.1	Safety definitions.....	7
2.2	General safety instruction.....	7
3	Installation	8
3.1	Wire connection.....	8
4	Storage	8
5	Maintenance	8
6	Discard	8
7	Technical data	9

EN

SV

NO

DA

PL

DE

FI

FR

NL

1 Introduction

1.1 The product

The product is a LED light for license plate.

1.2 Dedicated use

The product is used for vehicles with 12/24 V installation.

1.3 Symbols



Read the operating instructions carefully and make sure that you understand the instructions before you use the product. Save the instructions for future reference.



This product complies with applicable EU directives and regulations.



Recycle as electrical waste.

2 Safety

2.1 Safety definitions

 **Warning!** If you do not obey these instructions, there is a risk of death or injury.

 **Caution!** If you do not obey these instructions, there is a risk of damage to the product, other materials or the adjacent area.

Note! Information that is necessary in a given situation.

2.2 General safety instruction

- Read and obey the warning instructions before operation.
- Do not look directly into the light source.
- Do not use the product if it is damaged.
- The light source of this product is not replaceable, when the light source reaches its end of life the whole product must be replaced.
- Do not make changes to the product.
- Use the product only for its specified function.

- The product can be warm, do not touch the lamp when it is on or immediately after it is turned off.

3 Installation

3.1 Wire connection

	Color	Function
A	Black	Negative (-)
B	Red	Positive (+)

4 Storage

- When not in use, keep the product in a dry area, protected from direct sunlight and wet conditions.

5 Maintenance

- Clean it with a damp cloth.

6 Discard

- Make sure that you follow local regulations when you discard the product. Do not burn the product.

7 Technical data

Specification	Value
Working temperature	-30°C–50°C
Voltage	12/24 V
Cable length	150 mm
Power consumption	2 W
LED	x12
Housing	ABS
Lens	PC
Dimensions (LxWxD)	100.3 x 49 x 37.1 mm

EN

SV

NO

DA

PL

DE

FI

FR

NL

Innehållsförteckning

1	Inledning	11
1.1	Produkten	11
1.2	Avsedd användning.....	11
1.3	Symboler.....	11
2	Säkerhet	12
2.1	Säkerhetsdefinitioner	12
2.2	Allmänna säkerhetsinstruktioner	12
3	Installation	13
3.1	Trådanslutning	13
4	Förvaring	13
5	Underhåll	13
6	Kassering	13
7	Tekniska data	14

EN

SV

NO

DA

PL

DE

FI

FR

NL

1 Inledning

1.1 Produkten

Produkten är en LED-lampa för registrerings skylt.

1.2 Avsedd användning

Produkten används för fordon med 12/24 V-installation.

1.3 Symboler

	Läs bruksanvisningen noggrant och se till att du förstår instruktionerna innan du börjar använda produkten. Spara bruksanvisningen för framtida bruk.
	Denna produkt uppfyller tillämpliga EU-direktiv och -förfordningar.
	Återvinns som elektroniskt avfall.

2 Säkerhet

2.1 Säkerhetsdefinitioner

 **Varning!** Om du inte följer dessa instruktioner finns det risk för personskada eller dödsfall.

 **Försiktighet!** Om du inte följer dessa instruktioner finns det risk för att du skadar produkten, andra material eller det närliggande området.

Obs! Information som är nödvändig i en specifik situation.

2.2 Allmänna säkerhetsinstruktioner

- Läs och följ varningsanvisningarna innan användning.
- Titta inte direkt in i ljuskällan.
- Använd inte produkten om den är skadad.
- Ljuskällan i denna produkt är inte utbytbar. När ljuskällan når slutet på sin livslängd måste hela produkten ersättas.
- Gör inga ändringar på produkten.
- Använd endast produkten för dess avsedda ändamål.
- Produkten kan vara varm, rör inte lampan när den är på eller omedelbart efter att den stängts av.

3 Installation

3.1 Trådanslutning

	Färg	Funktion
A	Svart	Negativ (-)
B	Röd	Positiv (+)

4 Förvaring

- Förvara produkten på en torr plats som är skyddad från direkt solljus och fukt när den inte används.

5 Underhåll

- Rengör den med en fuktig trasa.

6 Kassering

- Se till att du följer lokala bestämmelser när du kasserar produkten. Bränn inte produkten.

7 Tekniska data

Specifikation	Värde
Arbetstemperatur	-30°C–50°C
Spänning	12/24 V
Kabellängd	150 mm
Strömförbrukning	2 W
LED-indikator	x12
Kåpa	ABS
Objektiv	PC
Mått (LxBxD)	100.3 x 49 x 37.1 mm

EN

SV

NO

DA

PL

DE

FI

FR

NL

Innholdsfortegnelse

1	Introduksjon	16
1.1	Produktet	16
1.2	Tiltenkt bruk	16
1.3	Symboler	16
2	Sikkerhet	17
2.1	Sikkerhetsdefinisjoner	17
2.2	Generelle sikkerhetsinstruksjoner	17
3	Installasjon	18
3.1	Ledningstilkobling.....	18
4	Oppbevaring	18
5	Vedlikehold	18
6	Avhending	18
7	Tekniske data	19

EN

SV

NO

DA

PL

DE

FI

FR

NL

1 Introduksjon



1.1 Produktet

Produktet er et LED-lys for registreringskilt.

1.2 Tiltentkt bruk

Produktet brukes til kjøretøy med 12/24 V-installasjon.

1.3 Symboler

	Les bruksanvisningen nøye og forsikre deg om at du har forstått den før du tar produktet i bruk. Ta vare på bruksanvisningen til senere bruk.
	Dette produktet er i samsvar med gjeldende EU-direktiver og -forskrifter.
	Gjenvinnes som elektrisk avfall.

EN

SV

NO

DA

PL

DE

FI

FR

NL

2 Sikkerhet

2.1 Sikkerhetsdefinisjoner

 **Advarsel!** Hvis du ikke følger disse instruksjonene er det fare for død eller skade.

 **OBS!** Hvis du ikke følger disse instruksjonene, er det fare for skade på produktet, annet materiell eller på omgivelsene.

Merk! Informasjon som er nødvendig i en gitt situasjon.

2.2 Generelle sikkerhetsinstruksjoner

- Les og følg advarselsinstruksjonene før bruk.
- Ikke se direkte inn i lyskilden.
- Ikke bruk produktet hvis det er skadet.
- Lyskilden til dette produktet kan ikke byttes ut. Når lyskilden når slutten av levetiden, må hele produktet skiftes ut.
- Ikke gjør endringer på produktet.
- Bruk produktet kun til den angitte funksjonen.
- Produktet kan være varmt, ikke berør lampen når den er på eller umiddelbart etter at den er slått av.

3 Installasjon

3.1 Ledningstilkobling

	Farge	Funksjon
A	Svart	Negativ (-)
B	Rød	Positiv (+)

4 Oppbevaring

- Oppbevar produktet på et tørt sted, beskyttet mot direkte sollys og våte forhold.

5 Vedlikehold

- Rengjør den med en fuktig klut.

6 Avhending

- Følg lokale forskrifter når du avhender produktet. Produktet må ikke brennes.

EN

SV

NO

DA

PL

DE

FI

FR

NL

7 Tekniske data

Spesifikasjoner	Verdi
Arbeidstemperatur	-30°C–50°C
Spenning	12/24 V
Kabellengde	150 mm
Strømforbruk	2 W
LED	x12
Eksteriør	ABS
Linse	PC
Dimensjoner (LxBxD)	100.3 x 49 x 37.1 mm

EN

SV

NO

DA

PL

DE

FI

FR

NL

Indholdsfortegnelse

1	Indledning	21
1.1	Produktet	21
1.2	Anvendelse	21
1.3	Symboler	21
2	Sikkerhed	22
2.1	Sikkerhedsdefinitioner	22
2.2	Generel sikkerhedsanvisning	22
3	Montering	23
3.1	Ledningsforbindelse	23
4	Opbevaring	23
5	Vedligeholdelse	23
6	Bortskaffelse	23
7	Tekniske data	24

EN

SV

NO

DA

PL

DE

FI

FR

NL

1 Indledning

1.1 Produktet

Produktet er et LED-nummerpladelys.

1.2 Anvendelse

Produktet bruges til køretøjer med 12/24 V-installation.

1.3 Symboler

	Læs betjeningsvejledningen omhyggeligt, og vær sikker på, du forstår den, før du tager produktet i brug. Gem betjeningsvejledningen til senere brug.
	Produktet overholder gældende EU-direktiver og -forordninger.
	Skal bortskaffes som elektronikaffald.

2 Sikkerhed

2.1 Sikkerhedsdefinitioner

 **Advarsel!** Manglende overholdelse af disse anvisninger kan medføre død eller personskade.

 **Forsigtig!** Manglende overholdelse af disse anvisninger kan medføre skader på produktet, andre materialer eller det omgivende område.

Bemærk! Information der er nødvendig i bestemte situationer.

2.2 Generel sikkerhedsanvisning

- Læs og følg advarslerne før brug.
- Se ikke direkte ind i lyskilden.
- Brug ikke produktet, hvis det er beskadiget.
- Produktets lyskilde kan ikke udskiftes, så når lyskilden når enden af sin servicelevetid, skal hele produktet udskiftes.
- Foretag ikke ændringer på produktet.

EN

SV

NO

DA

PL

DE

FI

FR

NL

- Brug kun produktet til den angivne funktion.
- Produktet kan blive varmt, så rør ikke ved lampen, når den er tændt, eller umiddelbart efter, at den er blevet slukket.

3 Montering

3.1 Ledningsforbindelse

	Farve	Funktion
2 A	Sort	Negativ (-)
B	Rød	Positiv (+)

4 Opbevaring

- Når produktet ikke er i brug, skal det opbevares på et tørt sted, beskyttet mod direkte sollys og fugt.

5 Vedligeholdelse

- Rengør den med en fugtig klud.

6 Bortskaffelse

- Følg de lokale regler ved bortskaffelse af produktet. Brænd ikke produktet.

7 Tekniske data

Specifikation	Værdi
Arbejdstemperatur	-30°C-50°C
Spænding	12/24 V
Kabellængde	150 mm
Strømforbrug	2 W
LED	x12
Hus	ABS
Linse	PC
Mål (LxBxD)	100,3 x 49 x 37,1 mm

EN

SV

NO

DA

PL

DE

FI

FR

NL

Spis treści

1	Wprowadzenie	26
1.1	Produkt	26
1.2	Przeznaczenie	26
1.3	Symbol	26
2	Bezpieczeństwo	27
2.1	Definicje dotyczące bezpieczeństwa	27
2.2	Ogólne zasady bezpieczeństwa	27
3	Instalacja	28
3.1	Podłączenie przewodów	28
4	Przechowywanie	28
5	Konserwacja	28
6	Utylizacja	29
7	Dane techniczne	29

EN

SV

NO

DA

PL

DE

FI

FR

NL

1 Wprowadzenie

1.1 Produkt

Produkt to oświetlenie LED do tablicy rejestracyjnej.

1.2 Przeznaczenie

Produkt przeznaczony jest do pojazdów z instalacją 12/24 V.

1.3 Symbole



Przed użyciem produktu należy dokładnie i ze zrozumieniem przeczytać tę instrukcję obsługi. Zachowaj instrukcję na przyszłość.



Niniejszy produkt spełnia wymagania stosownych dyrektyw i rozporządzeń unijnych.



Utylizuj jak odpady elektryczne.

EN

SV

NO

DA

PL

DE

FI

FR

NL

2 Bezpieczeństwo

2.1 Definicje dotyczące bezpieczeństwa

 **Ostrzeżenie!** W razie niestosowania się do niniejszej instrukcji zachodzi ryzyko śmierci lub obrażeń ciała.

 **Przestroga!** W razie niestosowania się do niniejszej instrukcji zachodzi ryzyko uszkodzenia produktu lub innych materiałów w pobliżu.

Uwaga! Informacje istotne w konkretnej sytuacji.

2.2 Ogólne zasady bezpieczeństwa

- Przed użyciem produktu zapoznaj się z ostrzeżeniami w niniejszej instrukcji, a następnie stosuj się do nich podczas używania.
- Nie patrz bezpośrednio w źródło światła.
- Nie używaj produktu, jeśli jest uszkodzony.
- Źródła światła tego produktu nie można wymienić. Kiedy żywotność źródła światła dobiegnie końca, należy wymienić cały produkt.
- Nie wolno wprowadzać zmian w produkcie.

- Produktu można używać wyłącznie zgodnie z jego przeznaczeniem.
- Produkt się nagrzewa, dlatego nie należy dotykać oświetlenia, gdy jest włączone i bezpośrednio po jego wyłączeniu.

3 Instalacja

3.1 Podłączenie przewodów

	Kolor	Funkcja
A	Czarny	Negatywny (-)
B	Czerwony	Dodatni (+)

4 Przechowywanie

- Nieużywany produkt przechowuj w suchym miejscu zabezpieczonym przed bezpośrednim nasłonecznieniem i wilgocią.

5 Konserwacja

- Czyść wilgotną ściereczką.

EN

SV

NO

DA

PL

DE

FI

FR

NL

6 Utylizacja

- Pamiętaj, aby postępować zgodnie z lokalnymi przepisami dotyczącymi utylizacji. Nie spalaj produktu.

7 Dane techniczne

Specyfikacja	Wartość
Temperatura robocza	-30°C-50°C
Napięcie	12/24 V
Długość przewodu	150 mm
Pobór energii	2 W
LED	x12
Obudowa	ABS
Obiektyw	PC
Wymiary (dł. x szer. x gł.)	100.3 x 49 x 37.1 mm

Inhaltsverzeichnis

1	Einführung	31
1.1	Das Produkt.....	31
1.2	Zweckgebundene Nutzung	31
1.3	Symbole.....	31
2	Sicherheit	32
2.1	Sicherheitshinweise	32
2.2	Allgemeine Sicherheitshinweise.....	32
3	Installation	33
3.1	Kabelverbindung	33
4	Lagerung	33
5	Reinigung und Wartung	33
6	Entsorgung	34
7	Technische Daten	34

EN

SV

NO

DA

PL

DE

FI

FR

NL

1 Einführung

1.1 Das Produkt

Bei dem Produkt handelt es sich um eine LED-Kennzeichenleuchte.

1.2 Zweckgebundene Nutzung

Das Produkt wird für Fahrzeuge mit 12/24-V-Installation verwendet.

1.3 Symbole

	<p>Lesen Sie die Bedienungsanleitung sorgfältig durch und stellen Sie sicher, dass Sie die Anweisungen verstanden haben, bevor Sie das Produkt verwenden. Bewahren Sie die Anweisungen zum späteren Nachschlagen auf.</p>
	<p>Dieses Produkt entspricht den geltenden EU-Richtlinien und -Vorschriften.</p>
	<p>Als Elektroschrott entsorgen.</p>

2 Sicherheit

2.1 Sicherheitshinweise

 **Warnung!** Wenn Sie diese Anweisungen nicht befolgen, besteht Lebens- und Verletzungsgefahr.

 **Achtung!** Wenn Sie diese Anweisungen nicht befolgen, besteht die Gefahr, dass das Produkt, andere Materialien oder der angrenzende Bereich beschädigt werden.

Hinweis! Informationen, die in einer bestimmten Situation notwendig sind.

2.2 Allgemeine Sicherheitshinweise

- Lesen und beachten Sie die Warnhinweise vor dem Betrieb.
- Schauen Sie nicht direkt in die Lichtquelle.
- Verwenden Sie das Produkt niemals, wenn es defekt ist.
- Die Lichtquelle dieses Produkts ist nicht austauschbar. Wenn die Lichtquelle das Ende ihrer Lebensdauer erreicht hat, muss das gesamte Produkt ausgetauscht werden.

- Nehmen Sie keine Änderungen an dem Produkt vor.
- Verwenden Sie das Produkt nur für die angegebene Funktion.
- Das Produkt kann warm sein. Lampe nicht berühren, wenn sie eingeschaltet ist oder unmittelbar nachdem sie ausgeschaltet wurde.

3 Installation

3.1 Kabelverbindung

	Farbe	Funktion
A	Schwarz	Negativ (-)
B	Rot	Positiv (+)

4 Lagerung

- Lagern Sie das Produkt an einem trockenen Ort, geschützt vor direkter Sonneneinstrahlung und Nässe.

5 Reinigung und Wartung

- Reinigen Sie es mit einem feuchten Tuch.

6 Entsorgung

- Stellen Sie sicher, dass Sie die örtlichen Vorschriften befolgen, wenn Sie das Produkt entsorgen.
Verbrennen Sie das Produkt nicht.

7 Technische Daten

Spezifikation	Wert
Betriebstemperatur	-30°C-50°C
Spannung	12/24 V
Kabellänge	150 mm
Energieverbrauch	2 W
LED	x12
Gehäuse	ABS
Linse	PC
Maße (L x B x T)	100.3 x 49 x 37.1 mm

EN

SV

NO

DA

PL

DE

FI

FR

NL

Sisällysluettelo

1	Johdanto	36
1.1	Tuote.....	36
1.2	Käyttötarkoitus.....	36
1.3	Symbolit	36
2	Turvallisuus	37
2.1	Turvallisuusmääräykset.....	37
2.2	Yleiset turvallisuusohjeet.....	37
3	Asennus	38
3.1	Johdinliitettä.....	38
4	Säilytys	38
5	Ylläpito	38
6	Hävittäminen	38
7	Tekniset tiedot	39

EN

SV

NO

DA

PL

DE

FI

FR

NL

1 Johdanto



1.1 Tuote

Tuote on rekisterikilven LED-valo.

1.2 Käyttötarkoitus

Tuotetta käytetään ajoneuvoissa, joissa on 12/24 V:n asennus.

1.3 Symbolit

	Lue käyttöohjeet huolellisesti ja varmista ennen tuotteen käytön aloittamista, että olet ymmärtänyt ohjeet. Säilytä ohjeet myöhempää käyttöä varten.
	Tämä tuote on sovellettavien EU:n direktiivien ja säädösten mukainen.
	Kierrätetään sähkö- ja elektroniikkalaiteromun mukana.

EN

SV

NO

DA

PL

DE

FI

FR

NL

2 Turvallisuus

2.1 Turvallisuusmääräykset



Varoitus! Jos näitä ohjeita ei noudateta, seurauksena voi olla kuolema tai vammautuminen.



Huomio! Jos näitä ohjeita ei noudateta, tuote, muut materiaalit tai ympäröivä alue voivat vahingoittua.

Huomaa! Välttämättömiä tietoja tiettyihin tilanteisiin.

2.2 Yleiset turvallisuusohjeet

- Lue varoitusmerkinnät ja noudata niitä ennen käyttöä.
- Älä katso suoraan valonlähteeseen.
- Älä käytä tuotetta, jos se on vahingoittunut.
- Tämän tuotteen valonlähdettä ei voi vaihtaa. Kun valonlähde saavuttaa käyttöikänsä lopun, koko tuote on vaihdettava.
- Älä tee tuotteeseen muutoksia.
- Käytä tuotetta pelkästään sen käyttötarkoituksen mukaisesti.
- Tuote voi olla lämmin. Älä koske lamppuun sen palaessa tai heti sen sammuttamisen jälkeen.

3 Asennus

3.1 Johdinliitântä

	Väri	Tehtävä
A	Musta	Negatiiv (-)
B	Punainen	Positiivinen (+)

4 Säilytys

- Kun tuote ei ole käytössä, säilytä sitä kuivassa tilassa suojassa suoralta auringonvalolta ja kosteudelta.

5 Ylläpito

- Puhdista se kostealla liinalla.

6 Hävittäminen

- Varmista, että hävität tuotteen paikallisten määräysten mukaisesti. Älä polta tuotetta.

EN

SV

NO

DA

PL

DE

FI

FR

NL

7 Tekniset tiedot

Ominaisuudet	Arvo
Toimintalämpötila	-30°C–50°C
Jännite	12/24 V
Kaapelin pituus	150 mm
Virrankulutus	2 W
LED	x12
Kotelo	ABS
Objektiivi	PC
Mitat (P x L x S)	100.3 x 49 x 37.1 mm

EN

SV

NO

DA

PL

DE

FI

FR

NL

Sommaire

1	Introduction	41
1.1	Le produit	41
1.2	Utilisation prévue.....	41
1.3	Symboles.....	41
2	Sécurité	42
2.1	Définitions relatives à la sécurité.....	42
2.2	Consignes générales de sécurité	42
3	Installation	43
3.1	Connexion filaire	43
4	Stockage	43
5	Maintenance	43
6	Mise au rebut	44
7	Données techniques	44

EN

SV

NO

DA

PL

DE

FI

FR

NL

1 Introduction



1.1 Le produit

Le produit est une lumière LED pour plaque d'immatriculation.

1.2 Utilisation prévue

Le produit est utilisé pour les véhicules avec une installation 12/24 V.

1.3 Symboles

	Lisez attentivement le mode d'emploi et veillez à bien en comprendre les instructions avant d'utiliser le produit. Conservez le mode d'emploi pour toute référence ultérieure.
	Ce produit est conforme aux directives et réglementations européennes en vigueur.
	Recycler comme déchet électrique.

2 Sécurité

2.1 Définitions relatives à la sécurité

 **Attention !** Le non-respect de ces instructions peut entraîner un risque de mort ou de blessures.

 **Attention !** Le non-respect des présentes instructions induit un risque d'endommagement du produit, de tout autre matériel ou de la zone adjacente.

Remarque ! Informations nécessaires dans une situation donnée.

2.2 Consignes générales de sécurité

- Veuillez lire et respecter les instructions d'avertissement avant l'utilisation.
- Ne regardez pas la source lumineuse directement.
- N'utilisez pas le produit s'il est endommagé.
- La source lumineuse de ce produit n'est pas remplaçable. Lorsque la source lumineuse atteint sa fin de vie, l'ensemble du produit doit être remplacé.
- N'apportez aucune modification au produit.

- Utilisez le produit uniquement pour sa fonction spécifiée.
- Le produit peut être chaud, ne touchez pas la lampe lorsqu'elle est allumée ou immédiatement après l'avoir éteinte.

3 Installation

3.1 Connexion filaire

	Couleur	Fonction
A	Noir	Négatif (-)
B	Rouge	Positif (+)

4 Stockage

- En dehors des périodes d'utilisation, rangez le produit dans un endroit frais, à l'abri de la lumière directe du soleil et de l'humidité.

5 Maintenance

- Nettoyez-le avec un chiffon humide.

6 Mise au rebut

- Veillez à respecter la réglementation locale quand vous mettez le produit au rebut. Ne brûlez pas le produit.

7 Données techniques

Spécifications	Valeur
Température de fonctionnement	-30°C-50°C
Tension	12/24 V
Longueur de cordon	150 mm
Consommation électrique	2 W
LED	x12
Boîtier	ABS
Objectif	PC
Dimensions (LxlxP)	100.3 x 49 x 37.1 mm

Inhoudsopgave

1	Inleiding	46
1.1	Het product.....	46
1.2	Beoogd gebruik.....	46
1.3	Symbolen.....	46
2	Veiligheid	47
2.1	Definities van veiligheid	47
2.2	Algemene veiligheidsvoorschriften	47
3	Installatie	48
3.1	Draadverbinding	48
4	Opbergen	48
5	Onderhoud	48
6	Afvoeren	49
7	Technische gegevens	49

EN

SV

NO

DA

PL

DE

FI

FR

NL

1 Inleiding

1.1 Het product

Het product is een ledlamp voor een kentekenplaat.

1.2 Beoogd gebruik

Het product wordt gebruikt voor voertuigen met 12/24 V-installatie.

1.3 Symbolen

	Lees de gebruiksaanwijzing zorgvuldig door en zorg ervoor dat u de instructies begrijpt voordat u het product gebruikt. Bewaar de instructies voor toekomstig gebruik.
	Dit product voldoet aan de geldende EU-richtlijnen en -regelgeving.
	Recyclen als elektrisch afval.

EN

SV

NO

DA

PL

DE

FI

FR

NL

2 Veiligheid

2.1 Definities van veiligheid

 **Waarschuwing.** Als u zich niet aan deze voorschriften houdt, kan dat leiden tot (dodelijk) letsel.

 **Voorzichtig!** Als u zich niet aan deze voorschriften houdt, kan dat leiden tot schade aan het product, overige materialen of de nabije omgeving.

Let op! Informatie die in een bepaalde situatie noodzakelijk is.

2.2 Algemene veiligheidsvoorschriften

- Lees en volg de waarschuwingsinstructies voor gebruik.
- Kijk niet rechtstreeks in de lichtbron.
- Gebruik het product niet als het beschadigd is.
- De lichtbron van dit product is niet vervangbaar. Wanneer de lichtbron het einde van de levensduur bereikt, moet het hele product worden vervangen.
- Breng geen wijzigingen aan in het product.

- Gebruik het product alleen voor de beoogde functie.
- Het product kan warm zijn, raak de lamp niet aan wanneer deze aan is of onmiddellijk nadat deze is uitgeschakeld.

3 Installatie

3.1 Draadverbinding

	Kleur	Functie
A	Zwart	Negatief (-)
B	Rood	Positief (+)

4 Opbergen

- Bewaar het product op een droge plaats, waar het beschermd is tegen direct zonlicht en vochtige omstandigheden, wanneer het niet wordt gebruikt.

5 Onderhoud

- Maak het schoon met een vochtige doek.

EN

SV

NO

DA

PL

DE

FI

FR

NL

6 Afvoeren

- Volg de lokale voorschriften wanneer u het product afvoert. Verbrand het product niet.

7 Technische gegevens

Specificatie	Waarde
Bedrijfstemperatuur	-30°C-50°C
Spanning	12/24 V
Snoerlengte	150 mm
Stroomverbruik	2 W
Led	x12
Behuizing	ABS
Lens	PC
Afmetingen (LxBxD)	100.3 x 49 x 37.1 mm



www.jula.com

030354
2025-11-14