

# HEATED TOWEL RAIL

**OPERATING INSTRUCTIONS** - Original instructions

**SV HANDDUKSTORK  
BRUKSANVISNING**

Översättning av originalinstruktioner

**DE HANTUCHTROCKNER  
BEDIENUNGSANLEITUNG**

Übersetzung der Originalanleitung

**NO HÅNDKLETØRKER  
BETJENINGSANVISNINGER**

Oversettelse av originalinstruksjonene

**FI PYYHEKUIVAIN  
KÄYTTÖOHJE**

Alkuperäisten ohjeiden käännös

**DA HÅNDKLÆDETØRRER  
BETJENINGSVEJLEDNING**

Oversættelse af den originale vejledning

**FR SÈCHE-SERVIETTES  
INSTRUCTIONS D'UTILISATION**

Traduction des instructions d'origine

**PL SUSZARKA RĘCZNIKOWA  
INSTRUKCJA OBSŁUGI**

Przekład instrukcji oryginalnej

**NL HANDDOEKDROGER  
BEDIENINGSINSTRUCTIES**

Vertaling van de originele instructies

Jula AB reserves the right to make changes to the product. Jula AB claims copyright on this documentation. It is not allowed to modify or alter this documentation in any way and the manual shall be printed and used as it is in relation to the product. For the latest version of operating instructions, refer to the Jula website.

Jula AB förbehåller sig rätten att göra ändringar på produkten. Jula AB innehar upphovsrätten till denna dokumentation. Det är inte tillåtet att modifiera eller ändra denna dokumentation på något sätt och bruksanvisningen ska skrivas ut och användas som den är i förhållande till produkten. Se Julas webbplats för den senaste versionen av bruksanvisningen.

Jula AB forbeholder seg retten til å endre produktet. Jula AB innehar opphavsretten til denne dokumentasjonen. Det er ikke tillatt å modifisere eller endre denne dokumentasjonen på noen som helst måte, og håndboken skal trykkes og brukes som den er i forhold til produktet. For siste versjon av betjeningsanvisningene, se Julas nettsider.

Jula AB forbeholder sig retten til at ændre produktet. Jula AB har ophavsretten til denne dokumentation. Det er ikke tilladt at modificere eller ændre denne dokumentation på nogen måde, og manualen skal printes og bruges som den er i forhold til produktet. For den seneste version af betjeningsvejledningen, se Julas hjemmeside.

Jula AB zastrzega sobie prawo do wprowadzania zmian w produkcie. Jula AB zastrzega sobie prawa autorskie do niniejszej dokumentacji. Dokumentacji nie wolno w żaden sposób modyfikować ani zmieniać, a instrukcję należy drukować i używać ją w odniesieniu do produktu w stanie niezmienionym. Najnowszą wersję instrukcji obsługi można znaleźć na stronie internetowej Jula.

Jula AB behält sich das Recht vor, Änderungen am Produkt vorzunehmen. Jula AB beansprucht die Urheberrechte an dieser Dokumentation. Es ist nicht zulässig, diese Dokumentation in irgendeiner Weise zu verändern oder umzugestalten. Die Anleitung muss gedruckt und so verwendet werden, wie sie in Bezug zum Produkt steht. Die aktuellste Version der Bedienungsanleitung finden Sie auf der Website von Jula.

Jula AB pidättää oikeuden tehdä tuotteen muutoksia. Jula AB:llä on tämän dokumentaation tekijänoikeus. Tätä dokumentaatiota ei saa muuttaa millään tavalla ja käyttöopas on tulostettava ja sitä on käytettävä sellaisena kuin se on tämän tuotteen kanssa. Käyttöohjeiden uusien versio löytyy Julan verkkosivustolta.

Jula AB se réserve le droit d'apporter des modifications au produit. Jula AB revendique les droits d'auteur sur cette documentation. Il est interdit de modifier ou d'altérer cette documentation de quelque manière que ce soit et le manuel doit être imprimé et utilisé tel quel en relation avec le produit. Pour obtenir la dernière version des instructions d'utilisation, consultez le site Web de Jula.

Jula AB behoudt zich het recht voor om wijzigingen aan het product aan te brengen. Jula AB claimt het copyright op deze documentatie. Het is niet toegestaan om deze documentatie op welke manier dan ook te wijzigen of te veranderen. De handleiding moet worden afgedrukt en gebruikt zoals deze in relatie tot het product staat. Raadpleeg de Jula-website voor de laatste versie van de bedieningsinstructies.

**WWW.JULA.COM**

© JULA AB 2025-11-06

**JULA AB  
BOX 363, 532 24 SKARA, SWEDEN**

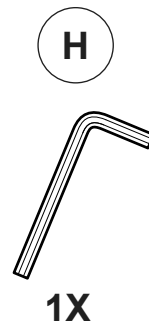
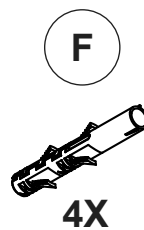
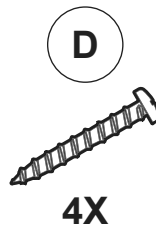
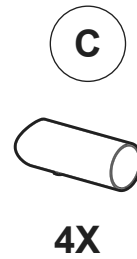
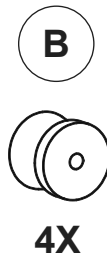
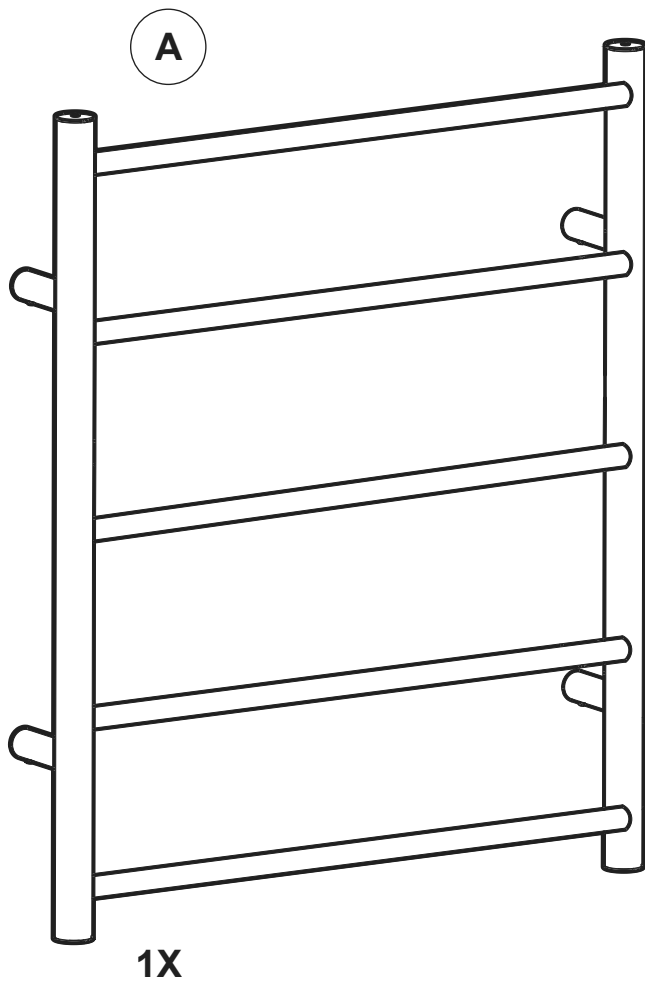

**I**

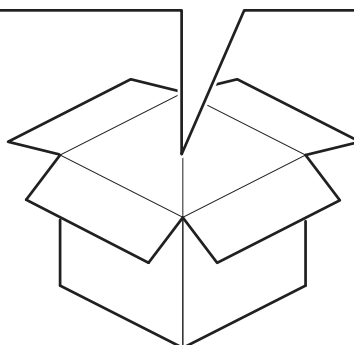
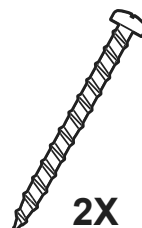
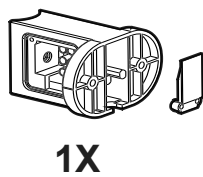
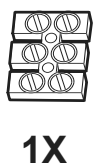

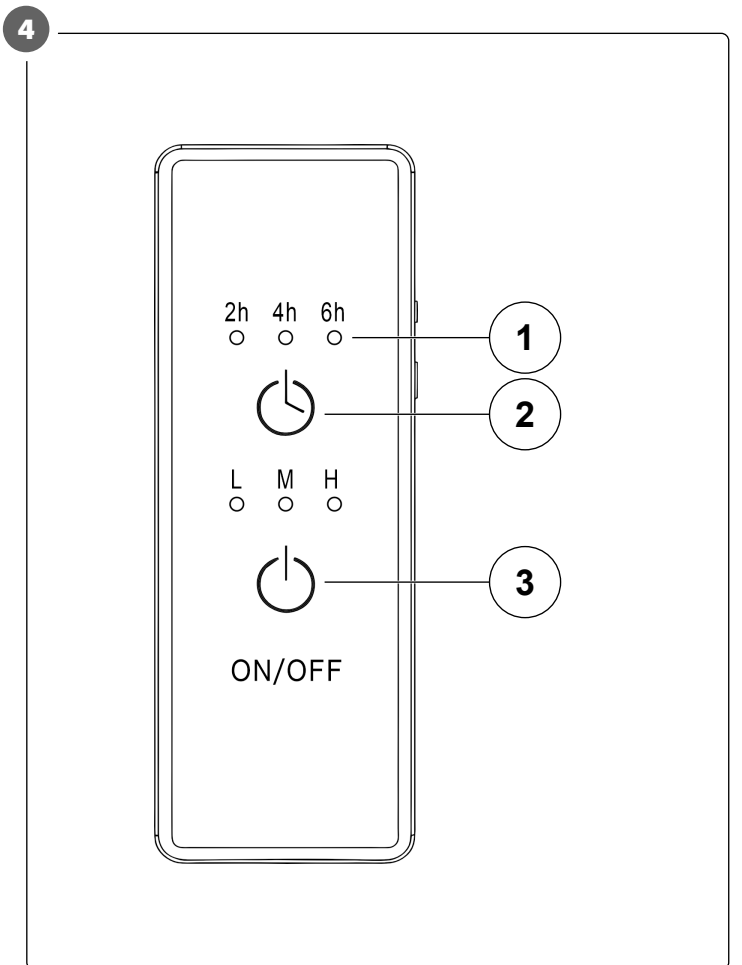
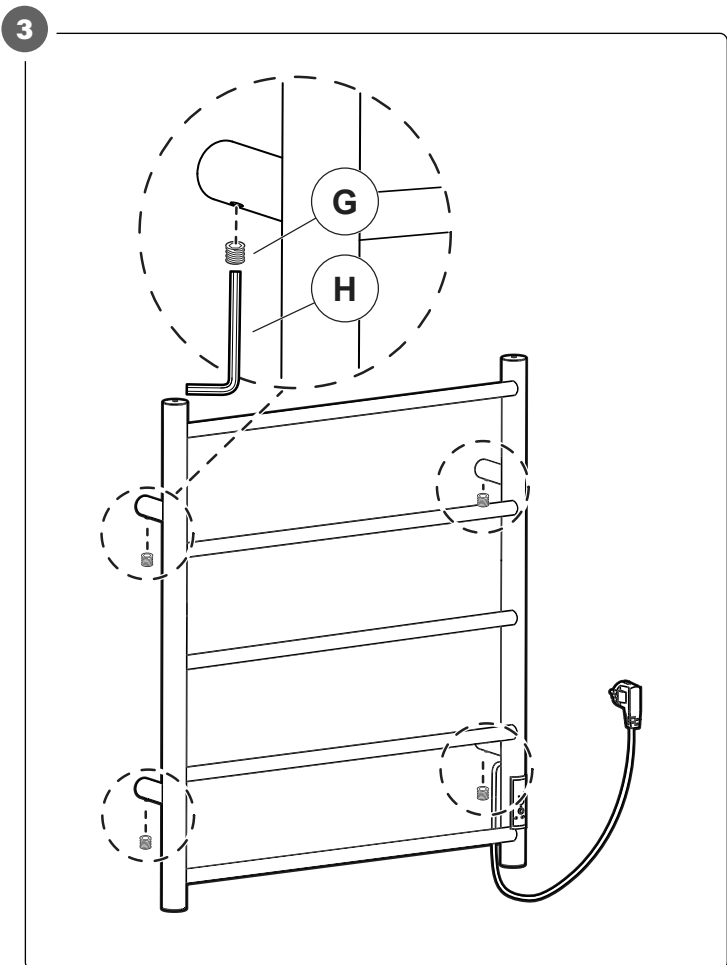
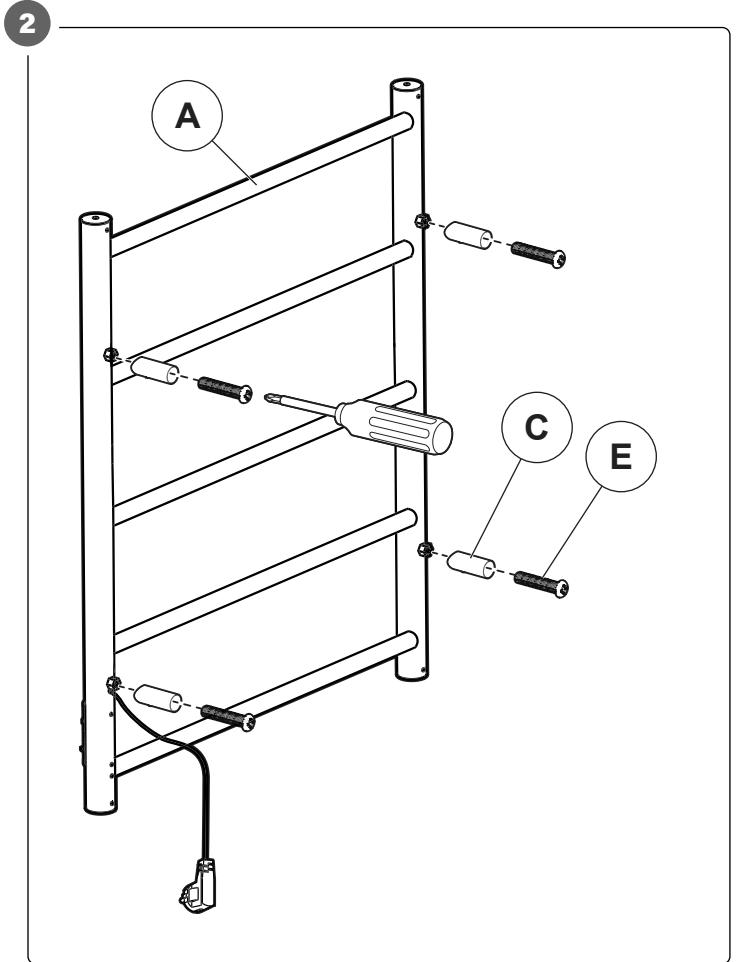
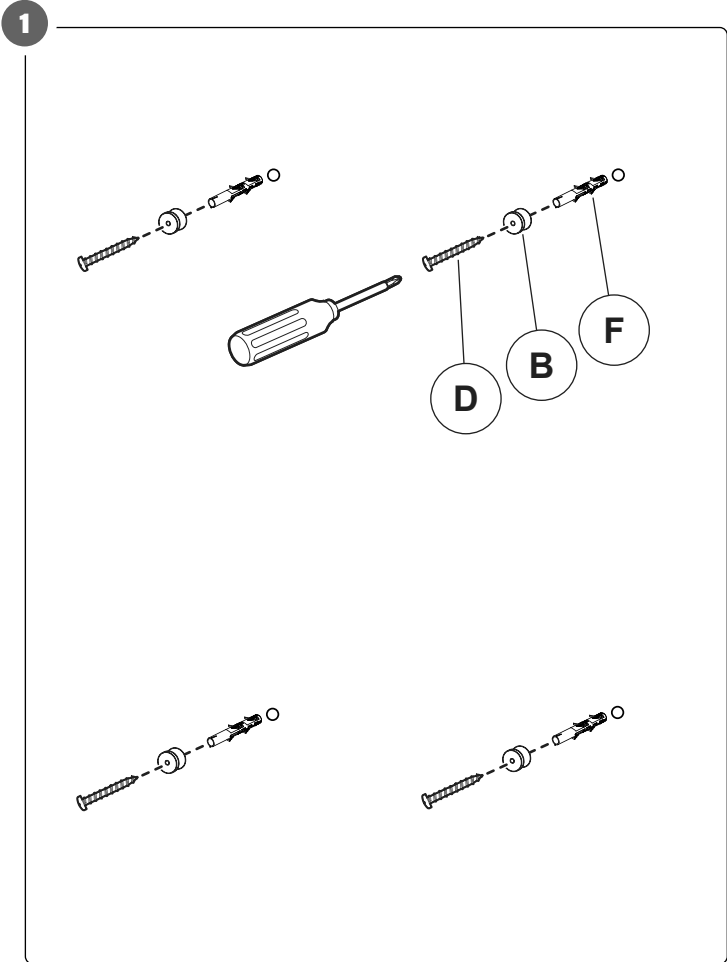



## 1 Introduction

### 1.1 Product description

The product is a towel warmer with timer function. Intended for use in bathrooms or laundry areas.

### 1.2 Symbols

|  |  |
|--|--|
|  | Read the operating instructions carefully and make sure that you understand the instructions before you use the product. Save the instructions for future reference. |
|  | This product complies with applicable EU directives and regulations.   |
|  | Recycle as electrical waste.   |

## 2 Safety

### 2.1 Safety definitions

**Warning!** If you do not obey these instructions, there is a risk of death or injury.

**Caution!** If you do not obey these instructions, there is a risk of damage to the product, other materials or the adjacent area.

**Note!** Information that is necessary in a given situation.

### 2.2 Safety instructions for operation

**Warning!** If you do not obey these instructions, there is a risk of death or injury.

**Warning!** In order to avoid a hazard for very young children, the product should be installed so that the lowest heated rail is at least 60 cm above the floor.

**Caution!** This product is intended only for drying textiles washed in water.

- Read the warning instructions that follow before you use the product.
- The product must be installed so that switches and other controls cannot be touched by a person in the bath or shower.
- Do not put the power cable under carpets.
- Put the power cable so that there is no risk of treading on it, or tripping over it.
- Do not install the product in explosive environments, near flammable liquids, gases or dust.
- This product can be used by children aged from 8 years and above and persons with reduced physical, sensory or mental capabilities or lack of experience and knowledge if they have been given supervision or instruction concerning use of the appliance in a safe way and understand the hazards involved. Children shall not play with the product. Cleaning and user maintenance shall not be made by children unless they are older than 8 and supervised.
- Do not install the product outdoors.
- Do not climb on the product.
- Disconnect the product from the power source if it is no longer to be used.
- Do not use the product if it is damaged.
- Do not modify the product.
- The product must only be used for its intended purpose.

## 3 Installation

**Warning!** The product must only be installed in an upright position.

**Warning!** The product must be installed at least 60 cm from a bath or shower.

**Caution!** Do not install the product directly below a power outlet.

**1** Measure and mark out the holes for the screws on the wall. Drill the holes and put in the plugs. (Figure 1)

**2** Attach the product to the wall. (Figure 2-3)

### 3.1 Hidden cable installation

**Warning!** The installation must be carried out by an electrician or other qualified personnel to ensure safe use.

- The parts in the square (I) in the content illustration are for the hidden cable installation. (Page 3)

## 4 Operation

### 4.1.1 Control panel

Figure 4

1. Timer indicator
2. Timer button
3. ON/OFF button

### 4.1 To operate the product

**1** Push the ON/OFF button to start the product, select the temperature LOW(L)/ MEDIUM(M)/HIGH(H) by pressing the button.

**2** Push the timer button to set the timer to 2/4/6 hours.

## 5 Storage

**Caution!** Let the product become completely cool before you store it.

- Store the product in a cool and dry place when not in use.

## 6 Maintenance

**Warning!** The product must be disconnected from the power source when maintenance is done to it or parts are replaced.

- If the power cable is damaged it must be replaced by a authorized electrician.
- Maintenance must only be performed by an authorized electrician.

### 6.1 To clean the product

**Warning!** Stop the product before it is cleaned.

**Caution!** Do not use acidic substances, steel wool, detergents with ammonia, or abrasive agents to clean the product.

- Clean the product with a damp cloth.

## 7 Disposal

### 7.1 To discard the product

- Make sure that you follow local regulations when you discard the product. Do not burn the product.

## 8 Technical data



| Specification      | Value           |
|--------------------|-----------------|
| Rated voltage      | 230 V ~ 50 Hz   |
| Output             | 70 W            |
| Power cable length | 1.2 m           |
| Dimensions (WxHxD) | 53 x 80 x 10 cm |
| Material           | Stainless steel |
| Protection rating  | IP44            |

## 1 Inledning

### 1.1 Produktbeskrivning

Produkten är en handduksvärmare med timerfunktion. Avsedd för användning i badrum eller tvättrum.

### 1.2 Symboler

|  |   |
|--|---|
|  | Läs bruksanvisningen noggrant och se till att du förstår instruktionerna innan du börjar använda produkten. Spara bruksanvisningen för framtida bruk. |
|  | Denna produkt uppfyller tillämpliga EU-direktiv och -bestämmelser.  |
|  | Återvinns som elektroniskt avfall.  |

## 2 Säkerhet

### 2.1 Säkerhetsdefinitioner

**⚠ Varning!** Om du inte följer dessa instruktioner finns det risk för personskador.

**⚠ Försiktighet!** Om du inte följer dessa instruktioner finns det risk att du skadar produkten, andra material eller det närliggande området.

**Obs!** Information som är nödvändig i en specifik situation.

### 2.2 Säkerhetsinstruktioner för användning

**⚠ Varning!** Om du inte följer dessa instruktioner finns det risk för personskador.

**⚠ Varning!** För att undvika fara för mycket små barn bör produkten installeras så att den lägsta uppvärmda skenan är minst 60 cm över golvet.

**⚠ Försiktighet!** Denna produkt är endast avsedd för torkning av textilier tvättade i vatten.

- Läs varningsinstruktionerna nedan innan du använder produkten.
- Produkten måste installeras så att strömbrytare och andra kontroller inte kan beröras av en person i badet eller duschen.
- Placera inte strömkabeln under mattor.
- Placera strömkabeln så att det inte finns någon risk att trampa på eller snubbla över den.
- Installera inte produkten i explosiva miljöer, nära brandfarliga vätskor, gaser eller damm.
- Produkten kan användas av barn från åtta års ålder och personer med fysiska, sensoriska och mentala variationer eller bristande erfarenhet eller kunskaper om de hålls under uppsikt eller får instruktioner om hur man använder produkten på ett säkert sätt och förstår riskerna. Barn får inte leka med produkten. Rengöring och användarunderhåll ska inte utföras av barn om de inte är äldre än åtta år och står under uppsikt.
- Installera inte produkten utomhus.
- Klättra inte på produkten.
- Koppla bort produkten från strömkällan om den inte längre ska användas.
- Använd inte produkten om den är skadad.
- Gör inga ändringar på produkten.
- Produkten får endast användas för sitt avsedda ändamål.

## 3 Installation

**⚠ Varning!** Produkten får endast installeras i upprätt läge.

**⚠ Varning!** Produkten måste installeras minst 60 cm från ett bad eller dusch.

**⚠ Försiktighet!** Installera inte produkten direkt under ett eluttag.

**1** Mät och markera hålen för skruvarna på väggen. Borra hålen och sätt i pluggarna. (Bild 1)

**2** Fäst produkten på väggen. (Bild 2–3)

### 3.1 Dold kabelinstallation

**⚠ Varning!** Installationen måste utföras av en elektriker eller annan kvalificerad personal för att säkerställa säker användning.

- Delarna i rutan (I) i innehållsbilden är till för den dolda kabelinstallationen. (sida 3)

## 4 Användning

### 4.1.1 Kontrollpanel

Bild 4

1. Timerlampa
2. Timerknapp
3. PÅ/AV-knapp

### 4.1 Att använda produkten

**1** Tryck på PÅ/AV-knappen för att starta produkten, välj temperaturen LOW(L)/MEDIUM(M)/HIGH(H) genom att trycka på knappen.

**2** Tryck på timerknappen för att ställa in timern på 2/4/6 timmar.

## 5 Förvaring

**⚠ Försiktighet!** Låt produkten svalna helt innan du förvarar den.

- Förvara produkten i ett svalt och torrt utrymme när den inte används.

## 6 Underhåll

**⚠ Varning!** Produkten måste kopplas bort från strömkällan när underhåll görs på den eller delar byts ut.

- Om strömkabeln är skadad måste den bytas ut av en auktoriserad elektriker.
- Underhåll får endast utföras av en auktoriserad elektriker.

### 6.1 Att rengöra produkten

**⚠ Varning!** Stäng av produkten innan den rengörs.

**⚠ Försiktighet!** Använd inte sura ämnen, stålull, tvättmedel med ammoniak eller slipmedel för att rengöra produkten.

- Rengör produkten med en fuktig trasa, vid behov.

## 7 Kassering

### 7.1 Att kassera produkten

- Se till att du följer lokala bestämmelser när du kasserar produkten. Bränn inte produkten.

## 8 Tekniska data



| Specifikation      | Värde           |
|--------------------|-----------------|
| Märkspänning       | 230 V ~ 50 Hz   |
| Uteffekt           | 70 W            |
| Strömkabelns längd | 1,2 m           |
| Mått (BxHxD)       | 53 x 80 x 10 cm |
| Material           | Rostfritt stål  |
| Skyddsklass        | IP44            |

## 1 Innledning

### 1.1 Produktbeskrivelse

Produktet er en håndklevarmer med timerfunksjon (tidsur). Beregnet for bruk på bad eller vaskerom.

### 1.2 Symboler

|  |   |
|--|---|
|  | Les bruksanvisningen nøye og forsikre deg om at du har forstått den før du tar produktet i bruk. Lagre instruksjonene for fremtidig bruk. |
|  | Dette produktet er i samsvar med gjeldende EU-direktiver og -forskrifter.   |
|  | Gjenvinnes som elektrisk avfall.  |

## 2 Sikkerhet

### 2.1 Sikkerhetsdefinisjoner

**⚠ Advarsel!** Hvis du ikke følger disse instruksjonene, er det fare for død eller personskaade.

**⚠ OBS!** Hvis du ikke følger disse instruksjonene, er det fare for skade på produktet, annet materiell eller på omgivelsene.

**Merk!** Informasjon som er nødvendig i en gitt situasjon.

### 2.2 Sikkerhetsinstruksjoner for bruk

**⚠ Advarsel!** Hvis du ikke følger disse instruksjonene er det fare for død eller personskaade.

**⚠ Advarsel!** For å unngå fare for svært små barn, bør produktet installeres slik at den laveste oppvarmede skinnen er minst 60 cm over gulvet.

**⚠ Vær forsiktig!** Dette produktet er kun beregnet for tørking av tekstiler vasket i vann.

- Les advarslene som følger for du bruker produktet.
- Produktet må installeres slik at brytere og andre kontroller ikke kan berøres av en person i badekaret eller dusjen.
- Ikke legg strømkabelen under tepper.
- Legg strømkabelen slik at det ikke er fare for å trække på den eller snuble i den.
- Ikke installer produktet i eksplosive omgivelser, i nærheten av brennbare væsker, gasser eller støv.
- Produktet kan brukes av barn fra 8 år og oppover og personer med reduserte fysiske, sensoriske eller mentale evner eller mangel på erfaring og kunnskap hvis de har fått tilsyn eller instruksjoner om hvordan apparatet brukes på en sikker måte og forstår farene som er involvert. Barn skal ikke leke med apparatet. Rengjøring og brukervedlikehold skal ikke utføres av barn med mindre de er eldre enn 8 år og under tilsyn.
- Ikke installer produktet utendørs.
- Ikke klatre på produktet.
- Koble produktet fra strømkilden hvis det ikke lenger skal brukes.
- Ikke bruk produktet hvis det er skadet.
- Produktet må ikke modifiseres.
- Produktet må kun brukes til det tiltenkte formålet.

## 3 Installasjon

**⚠ Advarsel!** Produktet må bare installeres i oppreist stilling.

**⚠ Advarsel!** Produktet må installeres minst 60 cm fra badekar eller dusj.

**⚠ OBS!** Ikke installer produktet rett under en stikkontakt.

**1** Mål og merk hullene for skruene på veggen. Bor hullene og sett inn pluggene. (Figur 1)

**2** Fest produktet til veggen. (Figur 2-3)

### 3.1 Skjult kabelinstallasjon

**⚠ Advarsel!** Installasjonen må utføres av en elektriker eller annet kvalifisert personell for å sikre sikker bruk.

- Delene i firkanten (I) i innholdsillustrasjonen er for den skjulte kabelinstallasjonen. (Side 3)

## 4 Drift

### 4.1.1 Kontrollpanel

Figur 4

1. Indikatorlampe for tidsur
2. Tidsurknapp (timer)
3. PÅ/AV-knapp

### 4.1 Å bruke produktet

**1** Trykk på PÅ/AV-knappen for å starte produktet, og vel temperatur LAV (L)/ MEDIUM (M)/HØY (H) ved å trykke på knappen.

**2** Trykk på tidsurknappen for å stille tidsuret (timeren) til 2/4/6 timer

## 5 Oppbevaring

**⚠ Forsiktig!** La produktet bli helt avkjølt før du setter det til oppbevaring.

- Oppbevar produktet på et kjølig og tørt sted når det ikke er i bruk.

## 6 Vedlikehold

**⚠ Advarsel!** Produktet må kobles fra strømkilden når det vedlikeholdes eller deler byttes ut.

- Hvis strømkabelen er skadet, må den byttes ut av en autorisert elektriker.
- Vedlikehold må kun utføres av en autorisert elektriker.

### 6.1 Rengjøre produktet

**⚠ Advarsel!** Stopp produktet før det rengjøres.

**⚠ Forsiktig!** Ikke bruk sure stoffer, stålull, vaskemidler med ammoniakk eller slipemidler for å rengjøre produktet.

- Rengjør produktet med en fuktig klut.

## 7 Kassering

### 7.1 Slik kasseres produktet

- Følg lokale forskrifter når du kaster produktet. Produktet må ikke brennes.

## 8 Tekniske data



| Spesifikasjoner            | Verdi          |
|----------------------------|----------------|
| Nominell spenning          | 230 V ~ 50 Hz  |
| Effekt                     | 70 W           |
| Lengde på strømkabel       | 1,2 m          |
| Dimensjoner (BxHxD)        | 53x80x10cm     |
| Materiale                  | Rustfritt stål |
| Beskyttelsesklassifisering | IP44           |

## 1 Indledning

### 1.1 Produktbeskrivelse

Produktet er en håndklædetørner med timerfunktion. Beregnet til brug i badeværelser eller vaskerum.

### 1.2 Symboler

|  |  |
|--|--|
|  | Læs betjeningsvejledningen omhyggeligt, og vær sikker på, du forstår den, før du tager produktet i brug. Gem betjeningsvejledningen til senere brug. |
|  | Produktet overholder gældende EU-direktiver og -forordninger.  |
|  | Skal bortskaffes som elektronikaffald.   |

## 2 Sikkerhed

### 2.1 Sikkerhedsdefinitioner

**⚠ Advarsel!** Manglende overholdelse af disse anvisninger kan medføre død eller personskade.

**⚠ Forsigtig!** Manglende overholdelse af disse anvisninger kan medføre skader på produktet, andre materialer eller det omgivende område.

**Bemærk!** Information der er nødvendig i bestemte situationer.

### 2.2 Sikkerhedsanvisninger for brug

**⚠ Advarsel!** Manglende overholdelse af disse anvisninger kan medføre død eller personskade.

**⚠ Advarsel!** For at undgå fare for meget små børn skal produktet monteres, så den laveste varmeskinne er mindst 60 cm over gulvet.

**⚠ Forsigtig!** Dette produkt er kun beregnet til tørring af tekstiler, der er vasket i vand.

- Læs nedenstående advarsler, før du bruger produktet.
- Produktet skal installeres, så kontakter og andre betjeningslementer ikke kan berøres af en person i badekarret eller brusebadet.
- Læg ikke ledningen under tæpper.
- Placer ledningen, så der ikke er risiko for at træde på den eller falde over den.
- Installer ikke produktet i eksplosive miljøer, i nærheden af brandfarlige væsker, gasser eller støv.
- Dette produkt kan bruges af børn fra 8 år og opefter og personer med nedsatte fysiske, sensoriske eller mentale evner eller manglende erfaring og viden, hvis de er blevet instrueret i og har lært at bruge produktet på en sikker måde og forstår de involverede risici. Børn må ikke lege med produktet. Rengøring og vedligeholdelse må ikke foretages af børn, medmindre de er over 8 år og under opsyn.
- Installer ikke produktet udendørs.
- Undgå at klatre på produktet.
- Frakobl produktet fra strømkilden, hvis det ikke længere skal bruges.
- Brug ikke produktet, hvis det er beskadiget.
- Undlad at foretage ændringer på produktet.
- Produktet må kun bruges til det tilsigtede formål.

## 3 Montering

**⚠ Advarsel!** Produktet må kun installeres i lodret position.

**⚠ Advarsel!** Produktet skal installeres mindst 60 cm fra et badekar eller en bruser.

**⚠ Forsigtig!** Placer ikke produktet direkte under en stikkontakt.

**1** Mål og afmærk hullerne til skruerne på væggen. Bor hullerne, og sæt pløkkerne i. (Figur 1)

**2** Sæt produktet fast på væggen. (Figur 2-3)

### 3.1 Skjult kabelinstallation

**⚠ Advarsel!** Installationen skal udføres af en elektriker eller andet kvalificeret personale for at opnå sikker brug.

- Delene i firkanten (I) i indholdsillustrationen er til den skjulte kabelinstallation. (Side 3)

## 4 Brug

### 4.1.1 Betjeningspanel

Figur 4

1. Timer-indikator
2. Timer-knap
3. Tænd/sluk-knap

### 4.1 Sådan betjenes produktet

**1** Tryk på tænd/sluk-knappen for at starte produktet, og vælg temperaturen LAV (L)/ MEDIUM (M)/HØJ (H) ved at trykke på knappen.

**2** Tryk på timer-knappen for at indstille timeren til 2/4/6 timer

## 5 Opbevaring

**⚠ Forsigtig!** Lad produktet køle helt af, før du opbevarer det.

- Opbevar produktet på et køligt og tørt sted, når det ikke er i brug.

## 6 Vedligeholdelse

**⚠ Advarsel!** Produktet skal kobles fra strømkilden, når der udføres vedligeholdelse på det eller udskiftes dele.

- Hvis strømkablet er beskadiget, skal det udskiftes af en autoriseret elektriker.
- Vedligeholdelse må kun udføres af en autoriseret elektriker.

### 6.1 Sådan rengør du produktet

**⚠ Advarsel!** Sluk for produktet, før det rengøres.

**⚠ Forsigtig!** Brug ikke syreholdige stoffer, ståluld, rengøringsmidler med ammoniak eller slibemidler til at rengøre produktet.

- Rengør produktet med en fugtig klud.

## 7 Bortskaffelse

### 7.1 Sådan bortskaffes produktet

- Følg de lokale regler ved bortskaffelse af produktet. Brænd ikke produktet.

## 8 Tekniske data



| Specifikation       | Værdi           |
|---------------------|-----------------|
| Nominel spænding    | 230 V ~ 50 Hz   |
| Effekt              | 70 W            |
| Strømkablets længde | 1,2 m           |
| Mål (BxHxD)         | 53 x 80 x 10 cm |
| Materiale           | Rustfrit stål   |
| Beskyttelsesklasse  | IP44            |

# 1 Wprowadzenie

## 1.1 Rodzaj produktu

Produkt to suszarka ręcznikowa z funkcją wyłącznika czasowego. Przeznaczony do stosowania w łazienkach lub pralniach.

## 1.2 Symbole

|  |  |
|--|--|
|  | Przed użyciem produktu należy dokładnie i ze zrozumieniem przeczytać tę instrukcję obsługi. Zachowaj instrukcję na przyszłość. |
|  | Niniejszy produkt spełnia wymagania stosownych dyrektyw i rozporządzeń unijnych.   |
|  | Utylizuj jak odpady elektryczne.   |

# 2 Bezpieczeństwo

## 2.1 Definicje rodzaju ostrzeżeń

**Ostrzeżenie!** W razie niestosowania się do niniejszej instrukcji zachodzi ryzyko śmierci lub obrażeń ciała.

**Przestroga!** W razie niestosowania się do niniejszej instrukcji zachodzi ryzyko uszkodzenia produktu lub innych materiałów w pobliżu.

**Uwaga!** Informacje istotne w konkretnej sytuacji.

## 2.2 Instrukcja bezpiecznej obsługi

**Ostrzeżenie!** W razie niestosowania się do niniejszej instrukcji zachodzi ryzyko śmierci lub obrażeń ciała.

**Ostrzeżenie!** Aby uniknąć niebezpieczeństwa dla bardzo małych dzieci, produkt należy zamontować tak, aby najniższy podgrzewany drążek znajdował się co najmniej 60 cm nad podłogą.

**Przestroga!** Produkt przeznaczony jest wyłącznie do suszenia tekstyliów wypranych w wodzie.

- Przed użyciem produktu zapoznaj się z ostrzeżeniami w niniejszej instrukcji.
- Produkt należy zamontować w taki sposób, aby osoba znajdująca się w wannie lub pod prysznicem nie mogła wejść w kontakt z przełącznikami ani innymi elementami sterującymi.
- Nie należy umieszczać przewodu zasilającego pod dywanem.
- Umieść przewód zasilający w takim miejscu, aby nie było ryzyka wejścia na niego ani potknięcia się o niego.
- Nie montuj produktu w środowisku wybuchowym ani w pobliżu łatwopalnych cieczy, gazów lub pyłów.
- Produkt może być używany przez dzieci w wieku od 8 lat i starsze oraz osoby o ograniczonych zdolnościach fizycznych, sensorycznych lub umysłowych lub nieposiadające doświadczenia i wiedzy, jeśli są one nadzorowane lub zostały poinstruowane w zakresie bezpiecznego korzystania z produktu i rozumieją związane z tym zagrożenia. Dzieci nie powinny bawić się produktem. Czynności związane z czyszczeniem i konserwacją produktu mogą być wykonywane przez dzieci od ośmiu lat i wyłącznie pod nadzorem.
- Nie montuj produktu na zewnątrz pomieszczeń.
- Nie wspinaj się po produkcie.
- Odłącz produkt od źródła zasilania, jeśli nie będzie używany przez dłuższy czas.
- Nie używaj produktu, jeśli jest uszkodzony.
- Nie modyfikuj konstrukcji produktu.
- Produktu wolno używać wyłącznie zgodnie z przeznaczeniem.

## 3 Montaż

**Ostrzeżenie!** Produkt wolno zamontować wyłącznie w pozycji pionowej.

**Ostrzeżenie!** Produkt należy zamontować w odległości co najmniej 60 cm od wanny lub prysznicza.

**Przestroga!** Nie montuj produktu bezpośrednio pod gniazdkiem elektrycznym.

- 1 Zmierz i zaznacz otwory na śruby w ścianie. Wywierć otwory i włóż kołki. (Rysunek 1)
- 2 Umocuj produkt na ścianie. (Rysunek 2-3)

## 3.1 Kryty montaż przewodu

**Ostrzeżenie!** Aby zapewnić bezpieczne użytkowanie, instalację musi przeprowadzić elektryk lub inny wykwalifikowany personel.

- Części w kwadracie (I) na ilustracji z zawartością opakowania służą do krytego montażu przewodu. (Strona 3)

# 4 Obsługa

## 4.1.1 Panel sterowania

Rysunek 4

- 1 Wskaźnik wyłącznika czasowego
- 2 Przycisk wyłącznika czasowego
- 3 Przycisk włączania/wyłączania

## 4.1 Obsługa produktu

- 1 Naciśnij przycisk włączania/wyłączania (ON/OFF), aby uruchomić produkt, wybierz temperaturę NISKĄ (L)/ŚREDNIĄ (M)/WYSOKĄ (H) naciskając przycisk.
- 2 Naciśnij przycisk wyłącznika czasowego, aby ustawić czas na 2, 4 lub 6 godzin

# 5 Przechowywanie

**Przestroga!** Przed odłożeniem do przechowywania odczekaj, aż produkt całkowicie ostygnie.

- Nieużywany produkt przechowuj w chłodnym i suchym miejscu.

# 6 Konserwacja

**Ostrzeżenie!** Przed przystąpieniem do prac konserwacyjnych lub wymiany części produkt należy odłączyć od gniazdka elektrycznego.

- Jeśli przewód zasilający jest uszkodzony, musi zostać wymieniony przez wykwalifikowanego elektryka.
- Prace konserwacyjne może wykonywać wyłącznie wykwalifikowany elektryk.

## 6.1 Czyszczenie produktu

**Ostrzeżenie!** Przed przystąpieniem do czyszczenia wyłącz produkt.

**Przestroga!** Do czyszczenia produktu nie używaj substancji kwasowych, wełny stalowej, detergentów z amoniakiem ani środków ściernych.

- Produkt należy czyścić wilgotną ściereczką.

# 7 Utylizacja

## 7.1 Utylizowanie produktu

- Pamiętaj, aby postępować zgodnie z lokalnymi przepisami dotyczącymi utylizacji. Nie spalaj produktu.

# 8 Dane techniczne



| Specyfikacja                  | Wartość         |
|-------------------------------|-----------------|
| Napięcie znamionowe           | 230 V~50 Hz     |
| Moc wyjściowa                 | 70 W            |
| Długość przewodu zasilającego | 1,2 m           |
| Wymiary (szer. x wys. x gł.)  | 53 x 80 x 10 cm |
| Materiał                      | Stal nierdzewna |
| Stopień ochrony               | IP44            |

## 1 Einführung

### 1.1 Produktbeschreibung

Bei dem Produkt handelt es sich um einen Handtuchwärmer mit Timerfunktion. Zur Verwendung in Badezimmern oder Waschküchen vorgesehen.

### 1.2 Symbole

|  |  |
|--|--|
|  | Lesen Sie die Bedienungsanleitung sorgfältig durch und stellen Sie sicher, dass Sie die Anweisungen verstanden haben, bevor Sie das Produkt verwenden. Bewahren Sie die Anweisungen zum späteren Nachschlagen auf. |
|  | Dieses Produkt entspricht den geltenden EU-Richtlinien und -Vorschriften.  |
|  | Als Elektroschrott entsorgen.  |

## 2 Sicherheit

### 2.1 Sicherheitshinweise

**⚠️ Warnung!** Wenn Sie diese Anweisungen nicht befolgen, besteht Lebens- und Verletzungsgefahr.

**⚠️ Achtung!** Wenn Sie diese Anweisungen nicht befolgen, besteht die Gefahr, dass das Produkt, andere Materialien oder der angrenzende Bereich beschädigt werden.

**Hinweis!** Informationen, die in einer bestimmten Situation notwendig sind.

### 2.2 Sicherheitshinweise zum Betrieb

**⚠️ Warnung!** Wenn Sie diese Anweisungen nicht befolgen, besteht Lebens- und Verletzungsgefahr.

**⚠️ Warnung!** Um eine Gefährdung für Kleinkinder zu vermeiden, sollte das Produkt so installiert werden, dass die unterste Heizschiene mindestens 60 cm über dem Boden hängt.

**⚠️ Vorsicht!** Dieses Produkt ist ausschließlich zum Trocknen von im Wasser gewaschenen Textilien bestimmt.

- Lesen Sie die folgenden Warnhinweise, bevor Sie das Produkt verwenden.
- Das Produkt muss so installiert werden, dass Schalter und andere Bedienelemente nicht von einer Person in der Badewanne oder Dusche berührt werden können.
- Verlegen Sie das Netzkabel nicht unter Teppichen.
- Verlegen Sie das Netzkabel so, dass keine Gefahr besteht, darauf zu treten oder darüber zu stolpern.
- Installieren Sie das Produkt nicht in explosiven Umgebungen oder in der Nähe von brennbaren Flüssigkeiten, Gasen oder Staub.
- Das Produkt kann von Kindern ab 8 Jahren und Personen mit eingeschränkten körperlichen, sensorischen oder geistigen Fähigkeiten oder mangelnder Erfahrung und Kenntnis verwendet werden, wenn sie beaufsichtigt oder in die sichere Verwendung des Geräts eingewiesen wurden und die damit verbundenen Gefahren verstehen. Kinder dürfen nicht mit dem Gerät spielen. Reinigung und Benutzerwartung dürfen nicht von Kindern durchgeführt werden, es sei denn, sie sind älter als 8 Jahre und werden beaufsichtigt.
- Installieren Sie das Produkt nicht im Freien.
- Klettern Sie nicht auf das Produkt.
- Trennen Sie das Produkt von der Stromquelle, wenn Sie es nicht mehr verwenden möchten.
- Verwenden Sie das Produkt niemals, wenn es defekt ist.
- Modifizieren Sie das Produkt nicht.
- Das Produkt darf nur für den vorgesehenen Zweck verwendet werden.

## 3 Installation

**⚠️ Warnung!** Das Produkt darf nur in aufrechter Position installiert werden.

**⚠️ Warnung!** Das Produkt muss mindestens 60 cm von einer Badewanne oder Dusche entfernt installiert werden.

**⚠️ Achtung!** Installieren Sie das Produkt nicht direkt unter einer Steckdose.

**1** Messen und markieren Sie die Löcher für die Schrauben an der Wand. Bohren Sie die Löcher und setzen Sie die Dübel ein. (Abbildung 1)

**2** Befestigen Sie das Produkt an der Wand. (Abbildung 2-3)

### 3.1 Versteckte Kabelinstallation

**⚠️ Warnung!** Um eine sichere Nutzung zu gewährleisten, muss die Installation durch einen Elektriker oder anderes qualifiziertes Personal durchgeführt werden.

- Die im Quadrat (I) in der Inhaltsabbildung dargestellten Teile dienen der verdeckten Kabelverlegung. (Seite 3)

## 4 Anwendung

### 4.1.1 Bedienfeld

Abbildung 4

1. Timer-Kontrollleuchte
2. Timer-Taste
3. EIN/AUS-Taste

### 4.1 So verwenden Sie das Produkt

**1** Drücken Sie die EIN/AUS-Taste, um das Gerät zu starten, und wählen Sie die Temperatur LOW(L)/MEDIUM(M)/HIGH(H), indem Sie die Taste drücken.

**2** Drücken Sie die Timer-Taste, um den Timer auf 2/4/6 Stunden einzustellen.

## 5 Lagerung

**⚠️ Vorsicht!** Lassen Sie das Produkt vollständig abkühlen, bevor Sie es lagern.

- Bewahren Sie das Produkt bei Nichtgebrauch an einem kühlen und trockenen Ort auf.

## 6 Pflege

**⚠️ Warnung!** Wenn Wartungsarbeiten am Produkt durchgeführt werden oder Teile ausgetauscht werden, muss dieses von der Stromquelle getrennt werden.

- Wenn das Netzkabel beschädigt ist, muss es durch einen autorisierten Elektriker ausgetauscht werden.
- Die Wartung darf nur von einem autorisierten Elektriker durchgeführt werden.

### 6.1 So reinigen Sie das Produkt

**⚠️ Warnung!** Stoppen Sie das Produkt, bevor es gereinigt wird.

**⚠️ Vorsicht!** Verwenden Sie zum Reinigen des Produkts keine säurehaltigen Substanzen, Stahlwolle, ammoniakhaltigen Reinigungsmittel oder Scheuermittel.

- Reinigen Sie das Produkt mit einem feuchten Tuch.

## 7 Entsorgung

### 7.1 So entsorgen Sie das Produkt

- Stellen Sie sicher, dass Sie die örtlichen Vorschriften befolgen, wenn Sie das Produkt entsorgen. Verbrennen Sie das Produkt nicht.

## 8 Technische Daten



| Spezifikation           | Wert            |
|-------------------------|-----------------|
| Nennspannung            | 230 V ~ 50 Hz   |
| Ausgangsspannung        | 70 W            |
| Länge des Stromkabels   | 1,2 m           |
| Abmessungen (B x H x T) | 53 x 80 x 10 cm |
| Material                | Edelstahl       |
| Schutzklasse            | IP44            |

## 1 Johdanto

### 1.1 Tuotteen kuvaus

Tuote on pyyhkeenlämmitin, jossa on ajastintoiminto. Tarkoitettu käytettäväksi kylpyhuoneissa tai pesutiloissa.

### 1.2 Symbolit

|  |  |
|--|--|
|  | Lue käyttöohjeet huolellisesti ja varmista ennen tuotteen käytön aloittamista, että olet ymmärtänyt ohjeet. Säilytä ohjeet myöhempiä käyttöä varten. |
|  | Tämä tuote noudattaa soveltuvia EU:n direktiivejä ja säädöksiä.  |
|  | Kierrätetään sähkö- ja elektroniikkalaiteromun mukana.   |

## 2 Turvallisuus

### 2.1 Turvallisuusmääräykset

**Varoitus!** Jos näitä ohjeita ei noudateta, seurauksena voi olla kuolema tai vammautuminen.

**Huomio!** Jos näitä ohjeita ei noudateta, laite, muut materiaalit tai ympäröivä alue voivat vahingoittua.

**Huom.** Välttämättömiä tietoja tiettyihin tilanteisiin.

### 2.2 Käytön turvaohjeet

**Varoitus!** Jos näitä ohjeita ei noudateta, seurauksena voi olla kuoleman tai vamman vaara.

**Varoitus!** Hyvin pienille lapsille aiheutuvan vaaran välttämiseksi tuote on asennettava siten, että alin lämmitettävä tanko on vähintään 60 cm lattian yläpuolella.

**Varoitus!** Tämä tuote on tarkoitettu ainoastaan vedessä pestyjen tekstiilien kuivaamiseen.

- Lue seuraavat varoitukset ja ohjeet ennen tuotteen käytön aloittamista.
- Tuote on asennettava siten, että kylpyammeessa tai suihkussa oleva henkilö ei voi koskea kytkimiin ja muihin hallintalaitteisiin.
- Älä aseta virtajohtoa mattojen alle.
- Aseta virtajohto niin, ettei siihen voi astua tai kompastua.
- Älä asenna tuotetta räjähdysvaarallisiin ympäristöihin, syttyvien nesteiden, kaasujen tai pölyn läheisyyteen.
- Laitteen käyttö on sallittu yli 8 vuotta täyttäneille lapsille sekä henkilöille, joilla on fyysinen vamma, aistivamma tai kehitysvamma, sekä henkilöille, joilla ei ole vaadittua kokemusta tai osaamista, jos heitä valvotaan tai jos heille on annettu laitteen turvallisen käytön ohjeet ja he ymmärtävät käyttöön liittyvät vaarat. Lapset eivät saa leikkiä tuotteella. Lapset eivät saa puhdistaa tai huoltaa tuotetta, jos he eivät ole yli 8-vuotiaita ja jos heitä ei valvota.
- Älä asenna tuotetta ulkotiloihin.
- Älä kiipeä tuotteen päälle.
- Irrota tuote virtalähteestä, jos sitä ei enää käytetä.
- Älä käytä laitetta, jos se on vahingoittunut.
- Älä muuta tuotetta.
- Laitetta saa käyttää vain sen käyttötarkoituksen mukaisesti.

## 3 Asennus

**Varoitus!** Tuotteen saa asentaa vain pystyasentoon.

**Varoitus!** Tuote on asennettava vähintään 60 cm:n päähän kylpyammeesta tai suihkusta.

**Varoitus!** Älä asenna tuotetta suoraan pistorasian alle.

**1** Mittaa ja merkitse ruuvien reiät seinään. Poraa reiät ja aseta tulpat. (Kuva 1)

**2** Kiinnitä tuote seinään. (Kuva 2–3)

### 3.1 Piilotettu kaapeliasennus

**Varoitus!** Turvallisen käytön varmistamiseksi sähköasentajan tai muun pätevän henkilön on suoritettava asennus.

- Sisältökuvassa neliön (I) sisällä olevat osat on tarkoitettu piilotettuun kaapeliasennukseen. (Sivu 3)

## 4 Käyttö

### 4.1.1 Ohjauspaneeli

Kuva 4

1. Ajastimen merkkivalo
2. Timer-painike (ajastin)
3. ON/OFF-painike

### 4.1 Tuotteen käyttäminen

**1** Paina ON/OFF-painiketta tuotteen käynnistämiseksi ja valitse lämpötila LOW (L) / MEDIUM (M) / HIGH (H) painamalla painiketta.

**2** Paina ajastinpainiketta asettaa ajastin 2/4/6 tunniksi.

## 5 Säilyttäminen

**Varoitus!** Anna tuotteen jäähtyä täysin ennen varastointia.

- Säilytä tuotetta viileässä ja kuivassa tilassa, kun sitä ei käytetä.

## 6 Huolto

**Varoitus!** Tuote on irrotettava virtalähteestä, kun sitä huolletaan tai kun sen osia vaihdetaan.

- Jos virtajohto on vaurioitunut, valtuutetun sähköasentajan on vaihdettava se.
- Huollon saa suorittaa vain valtuutettu sähköasentaja.

### 6.1 Laitteen puhdistaminen

**Varoitus!** Sammuta tuote ennen sen puhdistamista.

**Varoitus!** Älä käytä happamia aineita, teräsvillaa, ammoniakkaa sisältäviä pesuaineita tai hankaavia aineita tuotteen puhdistamiseen.

- Puhdista tuote kostealla liinalla.

## 7 Hävittäminen

### 7.1 Tuotteen hävittäminen.

- Varmista, että hävität tuotteen paikallisten määräysten mukaisesti. Älä polta tuotetta.

## 8 Tekninen data



| Tekniset tiedot    | Arvo              |
|--------------------|-------------------|
| Nimellisjännite    | 230 V ~ 50 Hz     |
| Teho               | 70 W              |
| Virtajohdon pituus | 1,2 m             |
| Mitat (L x K x S)  | 53 x 80 x 10 cm   |
| Materiaali         | Ruostumaton teräs |
| Suojausluokka      | IP44              |

## 1 Introduction

### 1.1 Description du produit

Le produit est un sèche-serviettes avec fonction minuterie. Destiné à être utilisé dans les salles de bains ou les buanderies.

### 1.2 Symboles

|  |  |
|--|--|
|  | Lisez attentivement le mode d'emploi et veillez à bien en comprendre les instructions avant d'utiliser le produit. Conservez ces instructions pour référence future. |
|  | Ce produit est conforme aux directives et réglementations européennes en vigueur.  |
|  | Recycler comme déchet électrique.  |

## 2 Sécurité

### 2.1 Définitions relatives à la sécurité

**⚠ Avertissement !** Le non-respect de ces instructions induit un risque de mort ou de blessure.

**⚠ Attention !** Le non-respect des présentes instructions induit un risque d'endommagement du produit, des autres matériels ou de la zone adjacente.

**Remarque !** Informations nécessaires dans une situation donnée.

### 2.2 Consignes de sécurité pour le fonctionnement

**⚠ Attention !** Le non-respect de ces instructions induit un risque de mort ou de blessure.

**⚠ Attention !** Afin d'éviter un danger pour les très jeunes enfants, le produit doit être installé de manière à ce que le rail chauffant le plus bas soit à au moins à 60 cm au-dessus du sol.

**⚠ Attention !** Ce produit est destiné uniquement au séchage des textiles lavés à l'eau.

- Lisez les instructions d'avertissement qui suivent avant d'utiliser le produit.
- Le produit doit être installé de telle sorte que les interrupteurs et autres commandes ne puissent pas être touchés par une personne dans la baignoire ou la douche.
- Ne mettez pas le câble d'alimentation sous les tapis.
- Mettez le câble d'alimentation de sorte qu'il n'y ait aucun risque de marcher dessus, ou de trébucher dessus.
- Ne pas installer le produit dans des environnements explosifs, près de liquides inflammables, de gaz ou de poussière.
- Ce produit peut être utilisé par des enfants à partir de 8 ans et des personnes ayant des capacités physiques, sensorielles ou mentales réduites ou un manque d'expérience et de connaissances s'ils ont bénéficié d'une surveillance ou reçu des instructions concernant l'utilisation du produit de manière sûre et comprennent les dangers impliqués. Ne laissez pas les enfants jouer avec le produit. Le nettoyage et la maintenance par l'utilisateur ne peuvent en aucun cas être effectués par des enfants, sauf s'ils ont plus de 8 ans et sont supervisés.
- N'installez pas le produit à l'extérieur.
- Ne grimpez pas sur le produit.
- Débranchez le produit de la source d'alimentation s'il ne doit plus être utilisé.
- N'utilisez pas le produit s'il est endommagé.
- Ne modifiez pas le produit.
- Le produit doit être utilisé uniquement aux fins prévues.

## 3 Installation

**⚠ Attention !** Le produit ne doit être installé qu'en position verticale.

**⚠ Avertissement !** Le produit doit être installé à au moins 60 cm d'une baignoire ou d'une douche.

**⚠ Attention !** N'installez pas le produit directement sous une prise de courant.

- 1 Mesurez et délimitez les trous pour les vis sur le mur. Percez les trous et mettez les bouchons. (Figure 1)
- 2 Fixez le produit au mur. (Figure 2-3)

### 3.1 Installation de câbles cachés

**⚠ Avertissement !** L'installation doit être effectuée par un électricien ou tout autre personnel qualifié pour assurer une utilisation sécuritaire.

- Les parties dans le carré (I) de l'illustration de contenu sont pour l'installation du câble caché. (Page 3)

## 4 Utilisation

### 4.1.1 Panneau de commande

Figure 4

1. Témoin de minuterie
2. Bouton de minuterie
3. Bouton MARCHÉ/ARRÊT

### 4.1 Pour utiliser le produit

- 1 Appuyez sur le bouton MARCHÉ/ARRÊT pour démarrer le produit, sélectionnez la température LOW(L)/MEDIUM(M)/HIGH(H) en appuyant sur le bouton.
- 2 Appuyez sur le bouton de minuterie pour régler la minuterie sur 2/4/6 heures.

## 5 Rangement

**⚠ Attention !** Laissez le produit refroidir complètement avant de le ranger.

- Stockez le produit dans un endroit frais et sec quand il n'est pas utilisé.

## 6 Maintenance

**⚠ Avertissement !** Le produit doit être débranché de la source d'alimentation lorsque l'entretien est effectué ou que les pièces sont remplacées.

- Si le câble d'alimentation est endommagé, il doit être remplacé par un électricien autorisé.
- L'entretien ne doit être effectué que par un électricien autorisé.

### 6.1 Pour nettoyer le produit

**⚠ Avertissement !** Arrêtez le produit avant de le nettoyer.

**⚠ Attention !** N'utilisez pas de substances acides, de laine d'acier, de détergents contenant de l'ammoniac ou d'agents abrasifs pour nettoyer le produit.

- Nettoyez le produit à l'aide d'un chiffon humide.

## 7 Élimination

### 7.1 Pour éliminer le produit

- Veillez à respecter la réglementation locale quand vous mettez le produit au rebut. Ne brûlez pas le produit.

## 8 Données techniques



| Spécifications                   | Valeur           |
|----------------------------------|------------------|
| Tension nominale                 | 230 V ~ 50 Hz    |
| Sortie                           | 70 W             |
| Longueur du câble d'alimentation | 1,2 m            |
| Dimensions (LxlxP)               | 53 x 80 x 10 cm  |
| Matériau                         | Acier inoxydable |
| Indice de protection             | IP44             |

## 1 Inleiding

### 1.1 Productbeschrijving

Het product is een handdoekverwarmer met timerfunctie. Bedoeld voor gebruik in badkamers of wasruimtes.

### 1.2 Symbolen

|  |  |
|--|--|
|  | Lees de gebruiksaanwijzing zorgvuldig door en zorg ervoor dat u de instructies begrijpt voordat u het product gebruikt. Bewaar de instructies voor toekomstig gebruik. |
|  | Dit product voldoet aan de geldende EU-richtlijnen en -regelgeving.  |
|  | Recyclen als elektrisch afval.   |

## 2 Veiligheid

### 2.1 Definities van veiligheid

**Let op!** Als u zich niet aan deze voorschriften houdt, kan dat leiden tot (dodelijk) letsel.

**Voorzichtig!** Als u zich niet aan deze voorschriften houdt, kan dat leiden tot schade aan het product, overige materialen of de nabije omgeving.

**Opmerking!** Informatie die in een bepaalde situatie noodzakelijk is.

### 2.2 Veiligheidsvoorschriften voor gebruik

**Let op!** Als u zich niet aan deze voorschriften houdt, kan dat leiden tot (dodelijk) letsel.

**Waarschuwing!** Installeer het product zodanig dat de onderste verwarmde rail zich minstens 60 cm boven de vloer bevindt, zodat kleine kinderen geen gevaar lopen.

**Voorzichtig!** Dit product is alleen bedoeld voor het drogen van textiel dat in water is gewassen.

- Lees de onderstaande waarschuwingsvoorschriften voordat u het product gebruikt.
- Het product moet zo worden geïnstalleerd dat schakelaars en andere bedieningselementen niet kunnen worden aangeraakt door iemand in bad of onder de douche.
- Leg de voedingskabel niet onder een tapijt.
- Plaats de voedingskabel zo dat u er niet op loopt of erover kan struikelen.
- Installeer het product niet in explosieve omgevingen, in de buurt van ontvlambare vloeistoffen, gasen of stof.
- Het product kan worden gebruikt door kinderen van 8 jaar en ouder en personen met verminderde fysieke, zintuiglijke of mentale vermogens of gebrek aan ervaring en kennis als ze onder toezicht staan of instructies hebben gekregen over het veilige gebruik van het apparaat en de gevaren begrijpen. Kinderen mogen niet met het apparaat spelen. Reiniging en onderhoud door de gebruiker mogen niet door kinderen worden uitgevoerd, tenzij ze ouder zijn dan 8 jaar en onder toezicht staan.
- Installeer het product niet buitenshuis.
- Klim niet op het product.
- Koppel het product los van de stroombron als het niet meer wordt gebruikt.
- Gebruik het product niet als het beschadigd is.
- Pas het product niet aan.
- Het product mag uitsluitend worden gebruikt voor het beoogde doel.

## 3 Installatie

**Let op!** Het product mag alleen rechtop worden geïnstalleerd.

**Waarschuwing!** Het product moet op minstens 60 cm van een bad of douche worden geïnstalleerd.

**Voorzichtig!** Installeer het product niet direct onder een stopcontact.

**1** Meet en teken de gaten voor de schroeven af op de muur. Boor de gaten en steek de pluggen erin. (Afbeelding 1)

**2** Bevestig het product aan de muur. (Figuur 2-3)

### 3.1 Installatie van verborgen kabels

**Waarschuwing!** De installatie moet worden uitgevoerd door een elektricien of ander gekwalificeerd personeel om een veilig gebruik te garanderen.

- De onderdelen in het vierkant (I) in de inhoudsillustratie zijn voor de verborgen kabelinstallatie. (Pagina 3)

## 4 Gebruik

### 4.1 Bedieningspaneel

Afbeelding 4

1. Indicatielampje timer
2. Timerknop
3. AAN/UIT-knop

### 4.1 Het product bedienen

**1** Druk op de AAN/UIT-knop om het product te starten, selecteer de temperatuur LAAG(L)/MEDIUM(M)/HOOG(H) door op de knop te drukken.

**2** Druk op de timerknop om de timer in te stellen op 2/4/6 uur.

## 5 Opbergen

**Waarschuwing!** Laat het product volledig afkoelen voordat u het opbergt.

- Bewaar het product op een koele en droge plaats wanneer het niet wordt gebruikt.

## 6 Onderhoud

**Waarschuwing!** Het product moet worden losgekoppeld van de stroombron wanneer het in onderhoud is of bij het vervangen van onderdelen.

- Als de voedingskabel beschadigd is, moet deze worden vervangen door een erkende elektricien.
- Onderhoud mag alleen worden uitgevoerd door een erkende elektricien.

### 6.1 Het product schoonmaken

**Waarschuwing!** Schakel het product uit voor het te reinigen.

**Waarschuwing!** Gebruik geen zure stoffen, staalwol, reinigingsmiddelen met ammoniak of schuurmiddelen om het product te reinigen.

- Reinig het product met een vochtige doek.

## 7 Afvalverwerking

### 7.1 Het product afvoeren

- Volg de lokale voorschriften wanneer u het product afvoert. Verbrand het product niet.

## 8 Technische gegevens

| Specificaties      | Waarde          |
|--------------------|-----------------|
| Nominale spanning  | 230 V ~ 50 Hz   |
| Vermogen           | 70 W            |
| Stroomkabel lengte | 1,2 m           |
| Afmetingen (BxHxD) | 53 x 80 x 10 cm |
| Materiaal          | Roestvrij staal |
| Beschermingsklasse | IP44            |







[www.jula.com](http://www.jula.com)