



**EN BEACH CHAIR  
OPERATING INSTRUCTIONS**

Original instructions

**SV BRASSESTOL  
BRUKSANVISNING**

Översättning av originalinstruktioner

**NO CAMPINGSTOL  
BETJENINGSANVISNINGER**

Oversettelse av originalinstruksjonene

**DA STRANDSTOL  
BETJENINGSVEJLEDNING**

Oversættelse af den originale vejledning

**PL LEŻAK OGRODOWY  
INSTRUKCJA OBSŁUGI**

Przekład instrukcji oryginalnej

**DE STRANDSTUHL KLAPPBAR  
BEDIENUNGSANLEITUNG**

Übersetzung der Originalanleitung

**FI AURINKOTUOLI  
KÄYTTÖOHJE**

Alkuperäisten ohjeiden käännös

**FR CHAISE LONGUE  
INSTRUCTIONS D'UTILISATION**

Traduction des instructions d'origines

**NL STRANDSTOEL  
BEDIENINGSINSTRUCTIES**

Vertaling van de originele instructies

Jula AB reserves the right to make changes to the product. Jula AB claims copyright on this documentation. It is not allowed to modify or alter this documentation in any way and the manual shall be printed and used as it is in relation to the product. For the latest version of operating instructions, refer to the Jula website.

Jula AB förbehåller sig rätten att göra ändringar på produkten. Jula AB innehar upphovsrätten till denna dokumentation. Det är inte tillåtet att modifiera eller ändra denna dokumentation på något sätt och bruksanvisningen ska skrivas ut och användas som den är i förhållande till produkten. Se Julas webbplats för den senaste versionen av bruksanvisningen.

Jula AB forbeholder seg retten til å endre produktet. Jula AB innehar opphavsretten til denne dokumentasjonen. Det er ikke tillatt å modifisere eller endre denne dokumentasjonen på noen som helst måte, og håndboken skal trykkes og brukes som den er i forhold til produktet. For siste versjon av betjeningsanvisningene, se Julas nettsider.

Jula AB forbeholder sig retten til at ændre produktet. Jula AB har ophavsretten til denne dokumentation. Det er ikke tilladt at modificere eller ændre denne dokumentation på nogen måde, og manualen skal printes og bruges som den er i forhold til produktet. For den seneste version af betjeningsvejledningen, se Julas hjemmeside.

Jula AB zastrzega sobie prawo do wprowadzania zmian w produkcie. Jula AB zastrzega sobie prawa autorskie do niniejszej dokumentacji. Dokumentacji nie wolno w żaden sposób modyfikować ani zmieniać, a instrukcję należy drukować i używać ją w odniesieniu do produktu w stanie niezmienionym. Najnowszą wersję instrukcji obsługi można znaleźć na stronie internetowej Jula.

Jula AB behält sich das Recht vor, Änderungen am Produkt vorzunehmen. Jula AB beansprucht die Urheberrechte an dieser Dokumentation. Es ist nicht zulässig, diese Dokumentation in irgendeiner Weise zu verändern oder umzugestalten. Die Anleitung muss gedruckt und so verwendet werden, wie sie in Bezug zum Produkt steht. Die aktuellste Version der Bedienungsanleitung finden Sie auf der Website von Jula.

Jula AB pidättää oikeuden tehdä tuotteeseen muutoksia. Jula AB:llä on tämän dokumentaation tekijänoikeus. Tätä dokumentaatiota ei saa muuttaa millään tavalla ja käyttöopas on tulostettava ja sitä on käytettävä sellaisena kuin se on tämän tuotteen kanssa. Käyttöohjeiden uusien versio löytyy Julan verkkosivustolta.

Jula AB se réserve le droit d'apporter des modifications au produit. Jula AB revendique les droits d'auteur sur cette documentation. Il est interdit de modifier ou d'altérer cette documentation de quelque manière que ce soit et le manuel doit être imprimé et utilisé tel quel en relation avec le produit. Pour obtenir la dernière version des instructions d'utilisation, consultez le site Web de Jula.

Jula AB behoudt zich het recht voor om wijzigingen aan het product aan te brengen. Jula AB claimt het copyright op deze documentatie. Het is niet toegestaan om deze documentatie op welke manier dan ook te wijzigen of te veranderen. De handleiding moet worden afgedrukt en gebruikt zoals deze in relatie tot het product staat. Raadpleeg de Jula-website voor de laatste versie van de bedieningsinstructies.

1

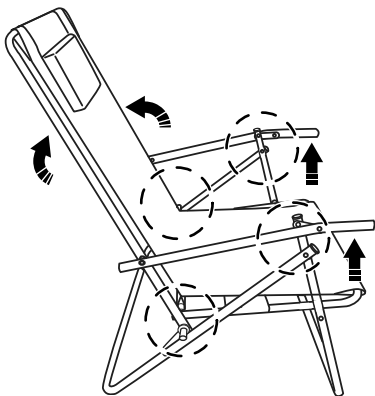

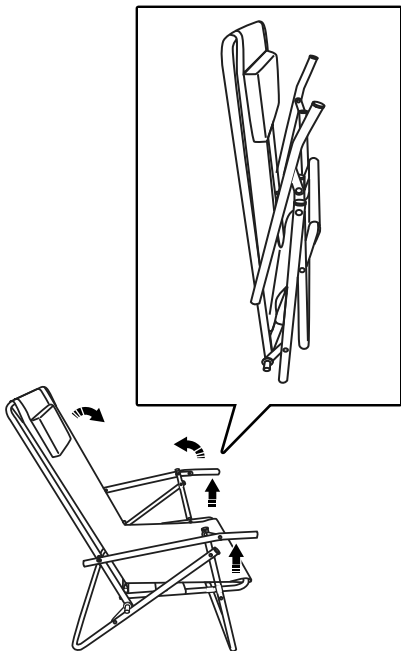



# IMPORTANT, RETAIN FOR FUTURE REFERENCE: READ CAREFULLY

## 1 Introduction

### 1.1 Product description

The product is a foldable chair. For household use only.

### 1.2 Symbols

	Read the operating instructions carefully and make sure that you understand the instructions before you use the product. Save the instructions for future reference.
	Discarded product must be recycled according to current regulations.

## 2 Safety

### 2.1 Safety definitions

 **Warning!** If you do not obey these instructions, there is a risk of death or injury.

 **Caution!** If you do not obey these instructions, there is a risk of damage to the product, other materials or the adjacent area.

**Note!** Information that is necessary in a given situation.

### 2.2 General safety instruction

- Read the warning instructions that follow before you use the product.
- Do not use the product if it is damaged.
- Do not modify the product.
- The product must only be used for its intended purpose.
- To avoid the risk of injury, keep your hands out of the folding mechanism marked on figure 1.
- Do not exceed the maximum permitted load. Refer to "6 Technical data" on page 7.

### 3 Storage

- Fold the product and store it indoors under cover when not in use. (Figure 2)

### 4 Maintenance

- Clean the product with a moist cloth and a mild detergent.

### 5 Disposal

#### 5.1 To discard the product

- Make sure that you follow local regulations when you discard the product. Do not burn the product.

### 6 Technical data

Specification	Value
Max. load	100 kg
Total height	87 cm
Seat depth	35 cm
Seat width	40 cm
Seat height	26 cm
Dimensions when folded WxLxH	50.5 x 81 x 3.55 cm

# VIKTIGT BEHÅLL FÖR FRAMTIDA BRUK: LÄS IGENOM NOGGRANT

## 1 Inledning

### 1.1 Produktbeskrivning

Produkten är en hopfällbar stol. Endast för hushållsbruk.

### 1.2 Symboler



Läs bruksanvisningen noggrant och se till att du förstår instruktionerna innan du börjar använda produkten. Spara bruksanvisningen för framtida bruk.



Kasserad produkt måste återvinnas i enlighet med gällande förordningar.

## 2 Säkerhet

### 2.1 Säkerhetsdefinitioner



**Varning!** Om du inte följer dessa instruktioner finns det risk för personskador.



**Försiktighet!** Om du inte följer dessa instruktioner finns det risk att du skadar produkten, andra material eller det närliggande området.

**Obs!** Information som är nödvändig i en specifik situation.

### 2.2 Allmänna säkerhetsinstruktioner

- Läs varningsinstruktionerna nedan innan du använder produkten.
- Använd inte produkten om den är skadad.
- Gör inga ändringar på produkten.
- Produkten får endast användas för sitt avsedda ändamål.
- Håll händerna borta från hopfällningsmekanismen, som är markerad i bild 1, för att undvika risk för skador.
- Överskrid inte den maximalt tillåtna belastningen. Se "6 Tekniska data" på sid. 10.

### 3 Förvaring

- Fäll ihop produkten och förvara den inomhus under skydd när den inte används. (Bild 2)

### 4 Underhåll

- Rengör produkten med en fuktig trasa och ett mildt rengöringsmedel.

### 5 Kassering

#### 5.1 Att kassera produkten

- Se till att du följer lokala bestämmelser när du kasserar produkten. Bränn inte produkten.

### 6 Tekniska data

Specifikation	Värde
Max belastning	100 kg
Total höjd	87 cm
Djup, säte	35 cm
Bredd, säte	40 cm
Höjd, säte	26 cm
Mått hopfälld BxLxH	50,5 x 81 x 3,55 cm



# VIKTIG, TA VARE PÅ FOR FREMtidig BRUK: LES ØYE

## 1 Introduksjon

### 1.1 Produktbeskrivelse

Produktet er en sammenleggbare stol. Kun til bruk i private husholdninger.

### 1.2 Symboler

	Les bruksanvisningen nøye og forsikre deg om at du har forstått den før du tar produktet i bruk. Ta vare på bruksanvisningen til senere bruk.
	Kassert produkt må gjenvinnes i henhold til gjeldende lover og regler.

## **2 Sikkerhet**

### **2.1 Sikkerhetsdefinisjoner**

 **Advarsel!** Hvis du ikke følger disse instruksjonene er det fare for død eller skade.

 **OBS!** Hvis du ikke følger disse instruksjonene, er det fare for skade på produktet, annet materiell eller på omgivelsene.

**Merk!** Informasjon som er nødvendig i en gitt situasjon.

### **2.2 Generelle sikkerhetsinstruksjoner**

- Les advarslene som følger før du bruker produktet.
- Ikke bruk produktet hvis det er skadet.
- Produktet må ikke modifiseres.
- Produktet skal bare brukes til dets tiltenkte formål.
- Hold hendene unna foldemekanismen markert i figur 1 for å unngå skaderisiko.
- Ikke overskrid maksimal tillatt belastning. Se "6 Tekniske data" på side 13.

### 3 Oppbevaring

- Brett produktet og oppbevar det innendørs under tak når det ikke er i bruk. (Figur 2)

### 4 Vedlikehold

- Rengjør produktet med en fuktig klut og et mildt rengjøringsmiddel.

### 5 Avhending

#### 5.1 Slik kasseres produktet

- Følg lokale forskrifter når du kaster produktet. Produktet må ikke brennes.

### 6 Tekniske data

Spesifikasjoner	Verdi
Maks. belastning	100 kg
Total høyde	87 cm
Setets dybde	35 cm
Setets bredde	40 cm
Setets høyde	26 cm
Dimensjoner i BxLxH når produktet er brettet	50,5x81x3,55 cm

# VIGTIGT, BEHOLD TIL FREMtidig REFERENCE: LÆS OMHYGGELIGT

## 1 Indledning

### 1.1 Produktbeskrivelse

Produktet er en sammenklappelig stol. Kun til husholdningsbrug.

### 1.2 Symboler



Læs betjeningsvejledningen omhyggeligt, og vær sikker på, du forstår den, før du tager produktet i brug. Gem betjeningsvejledningen til senere brug.



Produktet skal bortskaffes i henhold til gældende regler.

## 2 Sikkerhed

### 2.1 Sikkerhedsdefinitioner



**Advarsel!** Manglende overholdelse af disse anvisninger kan medføre død eller personskade.



**Forsigtig!** Manglende overholdelse af disse anvisninger kan medføre skader på produktet, andre materialer eller det omgivende område.

**Bemærk!** Information der er nødvendig i bestemte situationer.

### 2.2 Generel sikkerhedsanvisning

- Læs nedenstående advarselsinstruktioner, før du bruger produktet.
- Brug ikke produktet, hvis det er beskadiget.
- Undlad at foretage ændringer på produktet.
- Produktet må kun bruges til det tilsigtede formål.
- Hold hænderne væk fra foldemekanismen, der er markeret på figur 1, for at undgå personskade.
- Overskrid ikke den maksimalt tilladte belastning. Se "6 Tekniske data" på side 16.

### 3 Opbevaring

- Fold produktet sammen, og opbevar det tildækket indendørs, når det ikke er i brug. (Figur 2)

### 4 Vedligeholdelse

- Rengør produktet med en fugtig klud og et mildt rengøringsmiddel.

### 5 Bortskaffelse

#### 5.1 Sådan bortskaffes produktet

- Sørg for at følge de lokale regler ved bortskaffelse af produktet. Brænd ikke produktet.

### 6 Tekniske data

Specifikation	Værdi
Maks. belastning	100 kg
Samlet højde	87 cm
Sædedybde	35 cm
Sædebredde	40 cm
Sædehøjde	26 cm
Mål i sammenklappet tilstand B x L x H	50,5 x 81 x 3,55 cm



# WAŻNE: ZACHOWAJ DO WYKORZYSTANIA W PRZYSZŁOŚCI. PRZECZYTAJ UWAŻNIE

## 1 Wprowadzenie

### 1.1 Wskazanie produktu

Produkt to składane krzesło. Wyłącznie do użytku domowego.

### 1.2 Symbole

	Przed użyciem produktu należy dokładnie i ze zrozumieniem przeczytać tę instrukcję obsługi. Zachowaj instrukcję na przyszłość.
	W przypadku utylizacji produkt należy przekazać do recyklingu zgodnie z obowiązującymi przepisami.

## 2 Bezpieczeństwo

### 2.1 Definicje rodzaju ostrzeżeń

 **Ostrzeżenie!** W razie niestosowania się do niniejszej instrukcji zachodzi ryzyko śmierci lub obrażeń ciała.

 **Przestroga!** W razie niestosowania się do niniejszej instrukcji zachodzi ryzyko uszkodzenia produktu lub innych materiałów w pobliżu.

**Uwaga!** Informacje istotne w konkretnej sytuacji.

### 2.2 Ogólne zasady bezpieczeństwa

- Przed użyciem produktu zapoznaj się z ostrzeżeniami w niniejszej instrukcji.
- Nie używaj produktu, jeśli jest uszkodzony.
- Nie modyfikuj konstrukcji produktu.
- Produktu wolno używać wyłącznie zgodnie z jego zamierzonym przeznaczeniem.
- Trzymaj ręce z dala od mechanizmu składającego pokazanego na rysunku 1, aby uniknąć ryzyka obrażeń.
- Nie przekraczaj maksymalnego dopuszczalnego obciążenia. Patrz "6 Dane techniczne" na stronie 19.

### 3 Przechowywanie

- Złóż produkt i przechowuj go w pomieszczeniu pod przykryciem. (Rysunek 2)

### 4 Konserwacja

- Czyść produkt wilgotną ściereczką z delikatnym detergentem.

### 5 Utylizacja

#### 5.1 Utylizowanie produktu

- Pamiętaj, aby postępować zgodnie z lokalnymi przepisami dotyczącymi utylizacji. Nie spalaj produktu.

### 6 Dane techniczne

Specyfikacja	Wartość
Maks. obciążenie	100 kg
Całkowita wysokość	87 cm
Głębokość siedziska	35 cm
Szerokość siedziska	40 cm
Wysokość siedziska	26 cm
Wymiary po złożeniu szer. x dł. x wys.	50,5 x 81 x 3,55 cm

# WICHTIG: FÜR ZUKÜNFTIGES NACHSCHLAGEN AUFBEWAHREN: GRÜNDLICH DURCHLESEN

## 1 Einführung

### 1.1 Produktbeschreibung

Das Produkt ist ein klappbarer Stuhl. Für den häuslichen Gebrauch bestimmt.

### 1.2 Symbole



Lesen Sie die Bedienungsanleitung sorgfältig durch und stellen Sie sicher, dass Sie die Anweisungen verstanden haben, bevor Sie das Produkt verwenden. Bewahren Sie die Anweisungen zum späteren Nachschlagen auf.



Zur Entsorgung muss das Produkt gemäß den geltenden Vorschriften recycelt werden.

## 2 Sicherheit

### 2.1 Sicherheitshinweise



**Warnung!** Wenn Sie diese Anweisungen nicht befolgen, besteht Lebens- und Verletzungsgefahr.



**Achtung!** Wenn Sie diese Anweisungen nicht befolgen, besteht die Gefahr, dass das Produkt, andere Materialien oder der angrenzende Bereich beschädigt werden.

**Hinweis!** Informationen, die in einer bestimmten Situation notwendig sind.

### 2.2 Allgemeine Sicherheitshinweise

- Lesen Sie die folgenden Warnhinweise, bevor Sie das Produkt verwenden.
- Verwenden Sie das Produkt niemals, wenn es defekt ist.
- Modifizieren Sie das Produkt nicht.
- Das Produkt darf nur für den vorgesehenen Zweck verwendet werden.
- Um Verletzungen zu vermeiden, halten Sie Ihre Hände vom Klappmechanismus fern (Abb. 1).
- Überschreiten Sie nicht die maximal zulässige Belastung. Siehe „6 Technische Daten“ auf Seite 22.

### 3 Lagerung

- Klappen Sie das Produkt zusammen und lagern Sie es abgedeckt im Innenbereich, wenn Sie es nicht verwenden. (Abbildung 2)

### 4 Wartung und Pflege

- Reinigen Sie das Produkt mit einem feuchten Tuch und einem milden Reinigungsmittel.

### 5 Entsorgung

#### 5.1 So entsorgen Sie das Produkt

- Stellen Sie sicher, dass Sie die örtlichen Vorschriften befolgen, wenn Sie das Produkt entsorgen. Verbrennen Sie das Produkt nicht.

### 6 Technische Daten

Spezifikation	Wert
Max. Last	100 kg
Gesamthöhe	87 cm
Sitztiefe	35 cm
Sitzbreite	40 cm
Sitzhöhe	26 cm
Maße zusammengeklappt B x L x H	50,5 x 81 x 3,55 cm



# TÄRKEÄÄ! SÄILYÄ TULEVAA KÄYTTÖÄ VARTEN: LUE HUOLELLISESTI

## 1 Johdanto

### 1.1 Tuotteen kuvaus

Tuote on kokoontaitettava tuoli. Vain kotikäyttöön.

### 1.2 Symbolit

	Lue käyttöohjeet huolellisesti ja varmista ennen tuotteen käytön aloittamista, että olet ymmärtänyt ohjeet. Säilytä ohjeet myöhempää käyttöä varten.
	Kierrätä käytöstä poistettu tuote voimassa olevien määräysten mukaisesti.

## 2 Turvallisuus

### 2.1 Turvallisuusmääräykset

 **Varoitus!** Jos näitä ohjeita ei noudateta, seurauksena voi olla kuolema tai vammautuminen.

 **Huomio!** Jos näitä ohjeita ei noudateta, tuote, muut materiaalit tai ympäröivä alue voivat vahingoittua.

**Huom!** Välttämättömiä tietoja tiettyihin tilanteisiin.

### 2.2 Yleiset turvallisuusohjeet

- Lue seuraavat varoitukset ja ohjeet ennen tuotteen käytön aloittamista.
- Älä käytä tuotetta, jos se on vahingoittunut.
- Älä muokkaa tuotetta.
- Tuotetta saa käyttää vain sen käyttötarkoituksen mukaisesti.
- Pidä loukkaantumisen välttämiseksi kädet poissa taittomekanismista, joka on merkitty kuvaan 1.
- Älä ylitä suurinta sallittua kuormitusta. Katso lisätietoja kohdasta "6 Tekninen data" sivulla 25.

## 3 Säilyttäminen

- Taita tuote kokoon ja säilytä sitä sisätiloissa peitettynä, kun sitä ei käytetä. (Kuva 2)

## 4 Huolto

- Puhdista tuote kostealla liinalla ja miedolla pesuaineella.

## 5 Hävittäminen

### 5.1 Tuotteen hävittäminen

- Varmista, että hävität tuotteen paikallisten määräysten mukaisesti. Älä polta tuotetta.

## 6 Tekninen data

Tekniset tiedot	Arvo
Enimmäiskuormitus	100 kg
Kokonaiskorkeus	87 cm
Istuimen syvyys	35 cm
Istuimen leveys	40 cm
Istuimen korkeus	26 cm
Mitat taitettuna L x P x K	50,5 x 81 x 3,55 cm

# IMPORTANT. À CONSERVER POUR TOUTE RÉFÉRENCE ULTÉRIEURE : À LIRE ATTENTIVEMENT

## 1 Introduction

### 1.1 Description du produit

Le produit est une chaise pliable. Pour usage domestique uniquement.

### 1.2 Symboles



Lisez attentivement le mode d'emploi et veillez à bien en comprendre les instructions avant d'utiliser le produit. Conservez le mode d'emploi pour toute référence ultérieure.



Les produits mis au rebut doivent être recyclés conformément à la réglementation en vigueur.

## 2 Sécurité

### 2.1 Définitions relatives à la sécurité



**Avertissement !** Le non-respect de ces instructions induit un risque de mort ou de blessure.



**Attention !** Le non-respect des présentes instructions induit un risque d'endommagement du produit, de tout autre matériel ou de la zone adjacente.

**Remarque !** Informations nécessaires dans une situation donnée.

### 2.2 Consignes générales de sécurité

- Lisez les instructions d'avertissement qui suivent avant d'utiliser le produit.
- Évitez d'utiliser le produit s'il est endommagé.
- Ne modifiez pas le produit.
- Le produit doit être utilisé uniquement aux fins prévues.
- Gardez les mains à l'écart du mécanisme de repliage indiqué en Figure 1.

- Ne dépassez pas la charge maximale autorisée. Voir "6 Données techniques" à la page 28.

### 3 Stockage

- Pliez le produit et rangez-le en intérieur sous abri quand il n'est pas utilisé. (Figure 2)

### 4 Maintenance

- Nettoyez le produit à l'aide d'un chiffon humide et d'un détergent doux.

### 5 Élimination

#### 5.1 Pour éliminer le produit

- Veillez à respecter la réglementation locale quand vous mettez le produit au rebut. Ne brûlez pas le produit.

### 6 Données techniques

Spécifications	Valeur
Charge max.	100 kg
Hauteur totale	87 cm
Profondeur d'assise	35 cm
Largeur d'assise	40 cm
Hauteur d'assise	26 cm
Dimensions une fois pliée LxlxH	50.5 x 81 x 3,55 cm

# BELANGRIJK BEWAREN VOOR TOEKOMSTIG GEBRUIK ZORGVULDIG LEZEN

## 1 Inleiding

### 1.1 Productbeschrijving

Het product is een opvouwbare stoel. Uitsluitend voor huishoudelijk gebruik.

### 1.2 Symbolen

	Lees de gebruiksaanwijzing zorgvuldig door en zorg ervoor dat u de instructies begrijpt voordat u het product gebruikt. Bewaar de gebruiksaanwijzing voor toekomstig gebruik.
	Een afgedankt product moet worden gerecycled volgens de huidige regelgeving.

## 2 Veiligheid

### 2.1 Definities van veiligheid

 **Waarschuwing!** Als u zich niet aan deze voorschriften houdt, kan dat leiden tot (dodelijk) letsel.

 **Voorzichtig!** Als u zich niet aan deze voorschriften houdt, kan dat leiden tot schade aan het product, overige materialen of de nabije omgeving.

**Let op!** Informatie die in een bepaalde situatie noodzakelijk is.

### 2.2 Algemene veiligheidsvoorschriften

- Lees de onderstaande waarschuwingsvoorschriften voordat u het product gebruikt.
- Gebruik het product niet als dit is beschadigd.
- Pas het product niet aan.
- Het product mag uitsluitend worden gebruikt voor het beoogde doel.
- Houd uw handen weg van het inklapmechanisme (zie afbeelding 1) om het risico van letsel te vermijden.
- Overschrijd de maximaal toegestane belasting niet. Zie "6 Technische gegevens" op pagina 31.

### 3 Opbergen

- Vouw het product op en berg het binnenshuis afgedekt op wanneer het niet in gebruik is. (Afbeelding 2)

### 4 Onderhoud

- Reinig het product met een vochtige doek en een mild reinigingsmiddel.

### 5 Afvoeren

#### 5.1 Het product afvoeren

- Volg de lokale voorschriften wanneer u het product afvoert. Verbrand het product niet.

### 6 Technische gegevens

Specificaties	Waarde
Maximale belasting	100 kg
Totale hoogte	87 cm
Zitdiepte	35 cm
Zitbreedte	40 cm
Zithoogte	26 cm
Afmetingen opgevouwen BxLxH	50,5 x 81 x 3,55 cm

# KAYOBA

[www.jula.com](http://www.jula.com)

000849  
2025-05-22