



# TRANSFORMER

OPERATING INSTRUCTIONS - Original instructions



**SV** TRANSFORMATOR  
BRUKSANVISNING  
Översättning av originalinstruktioner

**DE** TRAFO  
BEDIENUNGSANLEITUNG  
Übersetzung der Originalanleitung

**NO** TRANSFORMATOR  
BETJENINGSANVISNINGER  
Oversettelse av originalinstruksjonene

**FI** MUUNTAJA  
KÄYTTÖOHJE  
Alkuperäisten ohjeiden käänös

**DA** TRANSFORMER  
BETJENINGSVEJLEDNING  
Oversættelse af den originale vejledning

**FR** TRANSFORMATEUR  
INSTRUCTIONS D'UTILISATION  
Traduction des instructions d'origine

**PL** TRANSFORMATOR  
INSTRUKCJA OBSŁUGI  
Przekład instrukcji oryginalnej

**NL** TRANSFORMATOR  
BEDIENINGSINSTRUCTIES  
Vertaling van de originele instructies

Jula AB förbehåller sig rätten att göra ändringar på produkten. Jula AB innehar upphovsrätten till denna dokumentation. Det är inte tillåtet att modifiera eller ändra denna dokumentation på något sätt och brukningsanvisningen ska skrivas ut och användas såsom den är förhållande till produkten. Se Julas webbplats för den senaste versionen av bruksanvisningen.

Jula AB förbehåller sig rätten till att ändra produktet. Jula AB innehar upphovsrätten till denna dokumentation. Det är inte tillåtet att modifiera eller ändra denna dokumentation på något sätt och handboken ska tryckas och brukas som den är i förhåll till produktet. För siste version av betjeningsanvisningene, se Julas nettsider.

Jula AB förbehåller sig retten til at ændre produktet. Jula AB har ophavsretten til denne dokumentation. Det er ikke tilladt at modificere eller ændre denne dokumentation på nogen måde, og manualen skal trykkes og bruges som den er i forhold til produktet. For sidste version av betjeningsanvisningene, se Julas nettsider.

Jula AB zastrzeżenie sobie prawa do modyfikacji i zmiany produktu. Jula AB zastrzeżenie sobie prawa autorskie do niniejszej dokumentacji. Dokumentację nie wolno w żaden sposób modyfikować ani zmieniać, a instrukcję należy znaleźć na stronie internetowej Jula. Jula AB reserves the right to make changes to the product. Jula AB claims copyright on this documentation. It is not allowed to modify or alter this documentation in any way and the manual shall be printed and used as it is in relation to the product. For the latest version of operating instructions, refer to the Jula website.

Jula AB behält sich das Recht vor, Änderungen am Produkt vorzunehmen. Jula AB beansprucht die Urheberrechte an dieser Dokumentation. Es ist nicht zulässig, diese Dokumentation in irgendeiner Weise zu verändern oder umzugestalten. Die Anleitung muss gedruckt und so verwendet werden wie sie in Bezug zum Produkt steht. Die aktuellste Version der Bedienungsanleitung finden Sie auf der Website von Jula.

Jula AB pidattaa oikeuden tehdä tuotteeneseen muutoksia. Jula AB:llä on tämän dokumentaation tekijänoikeus. Tätä dokumentaatiota ei saa muuttaa millään tavalla ja käyttöönas on tulostettava ja sitä on käytettävä sellaisenaan. Käyttösivustolta saat uuden version, kun tuotteen on uusimman versioon päivitetty. Jula AB reserves the right to make modifications to the product. Jula AB reserves the copyright on this documentation. It is not permitted to modify or alter this documentation in any way and the manual should be printed and used as it is in relation to the product. For the latest version of operating instructions, refer to the Jula website.

Jula AB behoudt zich het recht voor om wijzigingen aan het product aan te brengen. Jula AB claimt het copyright op deze documentatie. Het is niet toegestaan om deze documentatie op welke manier dan ook te wijzigen of te kopiëren. Het is niet toegestaan om deze documentatie te kopiëren of te verspreiden op andere wijze. Raadpleeg de Jula-website voor de laatste versie van de bedieningsinstructies.

Jula AB behoudt zich het recht voor om wijzigingen aan het product aan te brengen. Jula AB claimt het copyright op deze documentatie. Het is niet toegestaan om deze documentatie op welke manier dan ook te wijzigen of te kopiëren. Het is niet toegestaan om deze documentatie te kopiëren of te verspreiden op andere wijze. Raadpleeg de Jula-website voor de laatste versie van de bedieningsinstructies.

WWW.JULA.COM

© JULA AB 2025-08-22

JULA AB  
BOX 363, 532 24 SKARA, SWEDEN

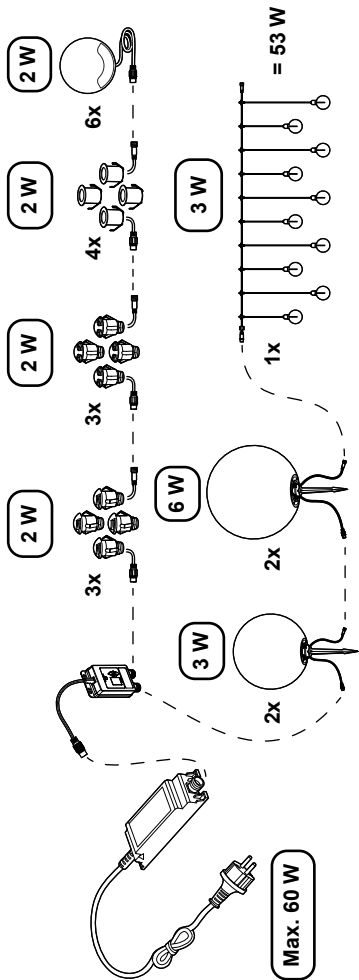
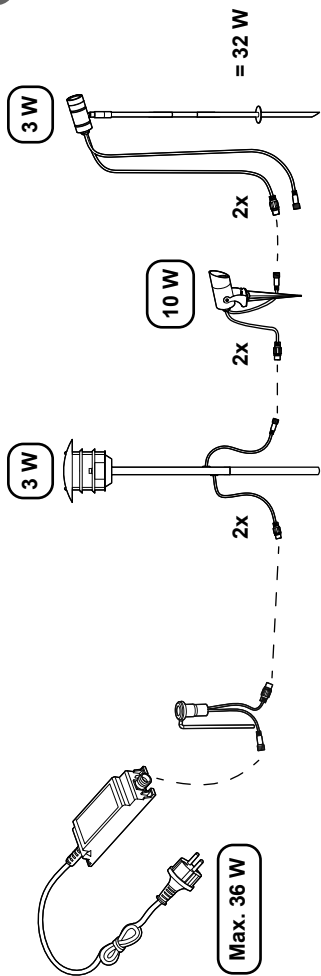







# 1 Introduction

## 1.1 Product description

The product is a transformer that can be connected to Anslut connectable system 24 V and can be combined with armatures in the same series. Maximum power outlet 60 W.

## 1.2 Symbols

	<p>Read the operating instructions carefully and make sure that you understand the instructions before you use the product. Save the instructions for future reference.</p>
	<p>Double insulation (safety class II), does not need to be earthed.</p>
	<p>This product complies with applicable EU directives and regulations.</p>
	<p>Recycle as electrical waste.</p>

# 2 Safety

## 2.1 Safety definitions

**Warning!** If you do not obey these instructions, there is a risk of death or injury.

**Caution!** If you do not obey these instructions, there is a risk of damage to the product, other materials or the adjacent area.

**Note!** Information that is necessary in a given situation.

## 2.2 Safety instructions for operation

- Read the warning instructions that follow before you use the product.
- Do not allow any children or anyone who is unfamiliar with the product to use it.

- Do not use the product if it is damaged.
- Do not modify the product.
- Do not attempt to repair the product if it has been damaged in any way. Contact an authorized service centre.
- The product must only be used for its intended purpose.

## 3 Installation

### 3.1 How to connect light armatures

**Note!** For best effect do not connect more than 90% of the Watt capacity.

**Note!** There will be some power loss depending on the amount of armatures with a low effect connected and the length of the cables. It is recommended not to exceed a cable length of 50 m.

- Example on how you can connect armatures. (Figure 1)

Armatures	Watt
Transformer	Max 60 W
Light sensor	
Extension cable	
Deck light	10x 2 W
Wall lamp	6x 2 W
Globe light	2x 3 W
Globe light	2x 6 W
String light	3 W
<b>Total</b>	<b>53 W</b>

Armatures	Watt
Transformer	Max 36 W
Light sensor	
Extension cable	
Bollard light	2x 3 W
Spotlight	2x 10 W
Spotlight	2x 3 W
<b>Total</b>	<b>32 W</b>

- Scan the QR code to view a higher resolution image. (Figure 2)

## 4 Storage

Store the product in a cool and dry space when not in use.

## 5 Maintenance

### 5.1 To clean the product

Disconnect the product and clean it with a damp cloth.

## 6 Disposal

### 6.1 To discard the product

Make sure that you follow local regulations when you discard the product. Do not burn the product.

## 7 Technical data





Specification	Value
Input	220–240 V~ 50/60 Hz
Output	24 V DC, 2.5 A
Max. output	60 W
No-load power (Pno)	0.3 W
Weight	700 g
Protection rating	IP44

# 1 Inledning

## 1.1 Produktbeskrivning

Produkten är en transformator som kan anslutas till Anslut Connectable System 24V och kan kombineras med armaturer i samma serie. Maximalt eluttag 60 W.

## 1.2 Symboler

	<p>Läs bruksanvisningen noggrant och se till att du förstår instruktionerna innan du börjar använda produkten. Spara bruksanvisningen för framtida bruk.</p>
	<p>Dubbelisolering (säkerhetsklass II), behöver inte jordas.</p>
	<p>Denna produkt uppfyller tillämpliga EU-direktiv och -bestämmelser.</p>
	<p>Återvinns som elektroniskt avfall.</p>

# 2 Säkerhet

## 2.1 Säkerhetsdefinitioner

**⚠ Varning!** Om du inte följer dessa instruktioner finns det risk för personskador eller dödsfall.

**⚠ Försiktighet!** Om du inte följer dessa instruktioner finns det risk att du skadar produkten, andra material eller det närliggande området.

**Obs!** Information som är nödvändig i en specifik situation.

## 2.2 Säkerhetsinstruktioner för användning

- Läs varningsinstruktionerna nedan innan du använder produkten.
- Låt aldrig barn eller någon som inte känner till produkten använda den.

- Använd inte produkten om den är skadad.
- Gör inga ändringar på produkten.
- Försök inte reparera produkten om den har skadats på något sätt. Kontakta ett auktoriserat servicecenter.
- Produkten får endast användas för sitt avsedda ändamål.

## 3 Installation

### 3.1 Att ansluta armaturer

**Obs!** För bästa effekt, anslut inte mer än 90 % av Watt-kapaciteten.

**Obs!** Det kommer att bli en viss effektförlust beroende på hur många armaturer med låg effekt som är anslutna och längden på kablarna. Det rekommenderas att inte överskrida en kabellängd på 50 m.

- Exempel på hur du kan koppla ihop armaturer. (Bild 1)

Armaturer	Watt
Transformator	Max 60 W
Ljussensor	
Förlängningskabel	
Däckljus	10x 2 W
Vägglampa	6x 2 W
Globljus	2x 3 W
Globljus	2x 6 W
Ljusslinga	3 W
<b>Total</b>	<b>53 W</b>

Armaturer	Watt
Transformator	Max 36 W
Ljussensor	
Förlängningskabel	
Pollarlampa	2x 3 W
Spotlight	2x 10 W
Spotlight	2x 3 W
<b>Total</b>	<b>32 W</b>

- Skanna QR-koden för att se en bild med högre upplösning. (Bild 2)

## 4 Förvaring

Förvara produkten i ett svalt och torrt utrymme när den inte används.

## 5 Underhåll

### 5.1 Att rengöra produkten

Koppla bort produkten och rengör den med en torr trasa.

## 6 Kassering

### 6.1 Att kassera produkten

Se till att du följer lokala bestämmelser när du kasserar produkten. Bränn inte produkten.

## 7 Tekniska data





Specifikation	Värde
Inspänning	220-240 V~ 50/60 Hz
Uteffekt	24 V DC, 2,5 A
Maximal uteffekt	60 W
Effekt vid tomgång (Pno)	0,3 W
Vikt	700 g
Skyddsklass	IP44

# 1 Innledning

## 1.1 Produktbeskrivelse

Produktet er en transformator som kan kobles til Anslut Connectable System 24 V og kan kombineres med armaturer i samme serie. Maksimalt strømuttak 60 W.

## 1.2 Symboler

	<p>Les bruksanvisningen nøye og forsikre deg om at du har forstått den før du tar produktet i bruk. Lagre instruksjonene for fremtidig bruk.</p>
	<p>Dobbeltisolert (sikkerhetsklasse II), trenger ikke å jordes.</p>
	<p>Dette produktet er i samsvar med gjeldende EU-direktiver og -forskrifter.</p>
	<p>Gjenvinnes som elektrisk avfall.</p>

# 2 Sikkerhet

## 2.1 Sikkerhetsdefinisjoner

**⚠ Advarsel!** Hvis du ikke følger disse instruksjonene, er det fare for død eller personskade.

**⚠ Forsiktig!** Hvis du ikke følger disse instruksjonene, er det fare for skade på produktet, annet materiell eller på omgivelsene.

**Merk!** Informasjon som er nødvendig i en gitt situasjon.

## 2.2 Sikkerhetsinstruksjoner for drift

- Les advarslene som følger før du bruker produktet.
- Ikke la barn eller noen som ikke er kjent med produktet, bruke det.

- Ikke bruk produktet hvis det er skadet.
- Produktet må ikke modifiseres.
- Ikke forsøk å reparere produktet hvis det har blitt skadet på noen måte. Ta kontakt med et autorisert servicesenter.
- Produktet må kun brukes til det tiltenkte formålet.

## 3 Installering

### 3.1 Hvordan koble til lysarmaturer

**Merk!** For best effekt, ikke koble til mer enn 90% av Watt-kapasiteten.

**Merk!** Det vil være noe strømtap avhengig av mengden armaturer med lav effekt som er koblet til, og lengden på kablene. Det anbefales ikke å overskride en kabellengde på 50 m.

- Eksempel på hvordan du kan koble armaturer. (Figur 1)

Armaturer	Watt
Transformator	Maks. 60 W
Lyssensor	
Skjøteledning	
Dekkllys	10x 2 W
Vegglampe	6x 2 W
Globuslys	2x 3 W
Globuslys	2x 6 W
Lysslynge	3 W
<b>Total</b>	<b>53 W</b>

Armaturer	Watt
Transformator	Maks. 36 W
Lyssensor	
Skjøteledning	
Pullertlys	2x 3 W
Spotlys	2x 10 W
Spotlys	2x 3 W
<b>Total</b>	<b>32 W</b>

- Skann QR-koden for å se et bilde med høyere oppløsning. (Figur 2)

## 4 Oppbevaring

Oppbevar produktet på et kjølig og tørt sted når det ikke er i bruk.

## 5 Vedlikehold

### 5.1 Slik rengjøres produktet

Koble fra produktet og rengjør det med en fuktig klut.

## 6 Avhending

### 6.1 Slik kasseres produktet

Sørg for at du følger lokale forskrifter når du kasserer produktet. Produktet må ikke brennes.

## 7 Tekniske data





Spesifikasjoner	Verdi
Inndata	220–240 V~ 50/60 Hz
Effekt	24 V DC, 2,5 A
Maks effekt	60 W
Strøm uten belastning (Pno)	0,3 W
Vekt	700 g
Beskyttelsesklassifisering	IP44

# 1 Indledning

## 1.1 Produktbeskrivelse

Produktet er en transformator, der kan tilsluttes Anslut-tilslutningssystemet 24 V og kan kombineres med armaturer i samme serie. Maksimalt strømudtag 60 W.

## 1.2 Symboler

	Læs betjeningsvejledningen omhyggeligt, og vær sikker på, du forstår den, før du tager produktet i brug. Gem betjeningsvejledningen til senere brug.
	Dobbeltisoleret (sikkerhedsklasse II), behøver ikke at blive jordet.
	Produktet overholder gældende EU-direktiver og -forordninger.
	Skal bortskaffes som elektronikaffald.

# 2 Sikkerhed

## 2.1 Sikkerhedsdefinitioner

**⚠ Advarsel!** Manglende overholdelse af disse anvisninger kan medføre død eller personskade.

**⚠ Forsigtig!** Manglende overholdelse af disse anvisninger kan medføre skader på produktet, andre materialer eller det omgivende område.

**Bemærk!** Information der er nødvendig i bestemte situationer.

## 2.2 Sikkerhedsanvisninger for brug

- Læs nedenstående advarsler, før du bruger produktet.
- Lad ikke børn eller personer, som ikke er fortrolige med produktet, benytte det.

- Brug ikke produktet, hvis det er beskadiget.
- Undlad at foretage ændringer på produktet.
- Forsøg ikke at reparere produktet, hvis det er blevet beskadiget på nogen måde. Kontakt et autoriseret servicecenter.
- Produktet må kun bruges til det tilsigtede formål.

## 3 Montering

### 3.1 Sådan forbinder du lette armaturer

**Bemærk!** For at opnå den bedste effekt må du ikke tilslutte mere end 90 % af Watt-kapaciteten.

**Bemærk!** Der vil være et vist effekttab afhængigt af antallet af armaturer med lav effekt, der er tilsluttet, og længden af kablerne. Det anbefales ikke at overskride en kabellængde på 50 m.

- Eksempel på, hvordan du kan forbinde armaturer. (Figur 1)

Armaturer	Watt
Transformator	Maks. 60 W
Lyssensor	
Forlængerledning	
Dækllys	10x 2 W
Vægglampe	6x 2 W
Globus-lys	2x 3 W
Globus-lys	2x 6 W
Lyskæde	3 W
<b>I alt</b>	<b>53 W</b>

Armaturer	Watt
Transformator	Maks. 36 W
Lyssensor	
Forlængerledning	
Pullert-lys	2x 3 W
Spotlight	2x 10 W
Spotlight	2x 3 W
<b>I alt</b>	<b>32 W</b>

- Scan QR-koden for at se et billede i højere opløsning. (Figur 2)

## 4 Opbevaring

Opbevar produktet på et køligt og tørt sted, når det ikke er i brug.

## 5 Vedligeholdelse

### 5.1 Sådan rengøres produktet

Tag produktet ud af stikkontakten, og rengør det med en fugtig klud.

## 6 Bortskaffelse

### 6.1 Sådan bortskaffes produktet

Følg de lokale regler ved bortskaffelse af produktet. Brænd ikke produktet.

## 7 Tekniske data





Specifikation	Værdi
Input	220-240 V~ 50/60 Hz
Effekt	24 V, DC 2,5 V
Maks. output	60 W
Effekt uden belastning (Pno)	0,3 W
Vægt	700 g
Beskyttelsesklasse	IP44

# 1 Wprowadzenie

## 1.1 Opis produktu

Produkt to transformator, który można podłączyć do systemu Anslut Connectable 24V i do innych lamp z tej samej serii. Maksymalna moc wyjściowa 60 W.

## 1.2 Symbole

	Przed użyciem produktu należy dokładnie i ze zrozumieniem przeczytać tę instrukcję obsługi. Instrukcję tę należy zachować do wykorzystania w przyszłości.
	Podwójna izolacja (klasa bezpieczeństwa II), nie wymaga uziemienia.
	Niniejszy produkt spełnia wymagania stosownych dyrektyw i rozporządzeń unijnych.
	Utylizuj jak odpady elektryczne.

# 2 Bezpieczeństwo

## 2.1 Definicje rodzaju ostrzeżeń

**⚠ Ostrzeżenie!** W razie niestosowania się do niniejszej instrukcji zachodzi ryzyko śmierci lub obrażeń ciała.

**⚠ Przystroga!** W razie niestosowania się do niniejszej instrukcji zachodzi ryzyko uszkodzenia produktu lub innych materiałów w pobliżu.

**Uwaga!** Informacje istotne w konkretnej sytuacji.

## 2.2 Instrukcja bezpiecznej obsługi

- Przed użyciem produktu zapoznaj się z ostrzeżeniami w niniejszej instrukcji.
- Produktu nie mogą obsługiwać osoby niepełnoletnie lub nieobeznane z nim.

- Nie używaj produktu, jeśli jest uszkodzony.
- Nie modyfikuj konstrukcji produktu.
- Nie próbuj naprawiać produktu, jeśli uległ uszkodzeniu bez względu na jego rodzaj. Skontaktuj się z autoryzowanym serwisem.
- Produktu wolno używać wyłącznie zgodnie z przeznaczeniem.

## 3 Montaż

### 3.1 Podłączanie opraw świetlnych

**Uwaga!** Aby uzyskać najlepszy efekt, nie podłączaj lamp o mocy większej niż 90% mocy transformatora.

**Uwaga!** Wystąpią pewne utraty mocy w zależności od liczby podłączonych lamp o niskiej mocy oraz od długości przewodu. Zaleca się, aby przewód nie przekraczał 50 m.

- Przykład podłączenia lamp. (Rysunek 1)

Lampy	Moc
Transformator	Maks. 60 W
Czujnik światła	
Przedłużacz	
Lampka tarasowa	10x 2 W
Lampa ścienna	6x 2 W
Lampa ogrodowa kula	2x 3 W
Lampa ogrodowa kula	2x 6 W
Łańcuch świetlny	3 W
<b>Razem</b>	<b>53 W</b>

Lampy	Moc
Transformator	Maks. 36 W
Czujnik światła	
Przedłużacz	
Słupek świetlny	2x 3 W
Oprawa punktowa	2x 10 W
Oprawa punktowa	2x 3 W
<b>Razem</b>	<b>32 W</b>

- Zeskanuj kod QR, aby wyświetlić obraz w wyższej rozdzielczości. (Rysunek 2)

## 4 Przechowywanie

Nie używany produkt przechowuj w chłodnym i suchym miejscu.

## 5 Konserwacja

### 5.1 Czyszczenie produktu

Odłącz produkt i wyczyść go wilgotną szmatką.

## 6 Utylizacja

### 6.1 Utylizowanie produktu

Pamiętaj, aby postępować zgodnie z lokalnymi przepisami dotyczącymi utylizacji. Nie spalaj produktu.

## 7 Dane techniczne





Specyfikacja	Wartość
Moc wejściowa	220–240 V~ 50/60 Hz
Moc wyjściowa	24 V DC, 2,5 A
Maks. moc wyjściowa	60 W
Moc bez obciążenia (Pno)	0,3 W
Masa	700 g
Stopień ochrony	IP44

# 1 Einführung

## 1.1 Produktbeschreibung

Das Produkt ist ein Transformator, der an das Anslut Connectable System 24V angeschlossen und mit anderen Armaturen derselben Serie kombiniert werden kann. Maximaler Stromausgang 60 W.

## 1.2 Symbole

	<p>Lesen Sie die Bedienungsanleitung sorgfältig durch und stellen Sie sicher, dass Sie die Anweisungen verstanden haben, bevor Sie das Produkt verwenden. Bewahren Sie die Anweisungen zum späteren Nachschlagen auf.</p>
	<p>Doppelt isoliert (Schutzklasse II), muss nicht geerdet werden.</p>
	<p>Dieses Produkt entspricht den geltenden EU-Richtlinien und -Vorschriften.</p>
	<p>Als Elektroschrott entsorgen.</p>

# 2 Sicherheit

## 2.1 Sicherheitshinweise

**⚠️ Warnung!** Wenn Sie diese Anweisungen nicht befolgen, besteht Lebens- und Verletzungsgefahr.

**⚠️ Vorsicht!** Wenn Sie diese Anweisungen nicht befolgen, besteht die Gefahr, dass das Produkt, andere Materialien oder der angrenzende Bereich beschädigt werden.

**Hinweis!** Informationen, die in einer bestimmten Situation notwendig sind.

## 2.2 Sicherheitshinweise für die Bedienung

- Lesen Sie die folgenden Warnhinweise, bevor Sie das Produkt verwenden.

- Erlauben Sie niemals Kindern oder Personen, die mit dem Produkt nicht vertraut sind, es zu benutzen.
- Verwenden Sie das Produkt niemals, wenn es defekt ist.
- Modifizieren Sie das Produkt nicht.
- Versuchen Sie nicht, das Produkt zu reparieren, wenn es in irgendeiner Weise beschädigt wurde. Wenden Sie sich an einen autorisierten Kundendienst.
- Das Produkt darf nur für den vorgesehenen Zweck verwendet werden.

## 3 Installation

### 3.1 So verbinden Sie Lichtarmaturen

**Hinweis!** Für beste Wirkung nicht mehr als 90 % der Watt-Kapazität anschließen.

**Hinweis!** Abhängig von der Anzahl der angeschlossenen Armaturen mit geringer Wirkung und der Länge der Kabel entsteht eine gewisse Verlustleistung. Es wird empfohlen, eine Kabellänge von 50 m nicht zu überschreiten.

- Beispiel für einen Anschluss von Armaturen. (Abbildung 1)

Armaturen	Watt
Transformator	Maximal 60 W
Lichtsensor	
Verlängerungskabel	
Terrassenleuchte	10 x 2 W
Wandleuchte	6 x 2 W
Kugellicht	2 x 3 W
Kugellicht	2 x 6 W
Lichterkette	3 W
<b>Insgesamt</b>	<b>53 W</b>

Armaturen	Watt
Transformator	Maximal 36 W
Lichtsensor	
Verlängerungskabel	
Pollerlicht	2 x 3 W
Strahler	2 x 10 W
Strahler	2 x 3 W
<b>Insgesamt</b>	<b>32 W</b>

- Scannen Sie den QR-Code, um ein Bild mit höherer Auflösung anzuzeigen. (Abbildung 2)

## 4 Lagerung

Bewahren Sie das Produkt bei Nichtgebrauch an einem kühlen und trockenen Ort auf.

## 5 Wartung und Pflege

### 5.1 So reinigen Sie das Produkt

Trennen Sie das Produkt vom Stromnetz und reinigen Sie es mit einem trockenen Tuch.

## 6 Entsorgung

### 6.1 So entsorgen Sie das Produkt

Stellen Sie sicher, dass Sie die örtlichen Vorschriften befolgen, wenn Sie das Produkt entsorgen. Verbrennen Sie das Produkt nicht.

## 7 Technische Daten





Spezifikation	Wert
Eingangsspannung	220 - 240 V~ 50/60 Hz
Ausgangsspannung	24 V DC, 2,5 A
Maximale Ausgangsspannung	60 W
Leerlaufleistung (Pno)	0,3 W
Gewicht	700 g
Schutzklasse	IP44

# 1 Johdanto

## 1.1 Tuotteen kuvaus

Tuote on muuntaja, joka voidaan liittää Anslut Connectable -järjestelmään 24V ja yhdistää muihin saman sarjan valaisimiin. Suurin pistorasian teho on 60 W.

## 1.2 Symbolit

	<p>Lue käyttöohjeet huolellisesti ja varmista ennen tuotteen käytön aloittamista, että olet ymmärtänyt ohjeet. Säilytä ohjeet myöhempää käyttöä varten.</p>
	<p>Kaksoiseristetty (suojausluokka II), ei vaadi maadoitusta.</p>
	<p>Tämä tuote noudattaa soveltuvia EU:n direktiivejä ja säädöksiä.</p>
	<p>Kierrätetään sähkö- ja elektroniikkalaiteromun mukana.</p>

# 2 Turvallisuus

## 2.1 Turvallisuusmääräykset

**⚠ Varoitus!** Jos näitä ohjeita ei noudateta, seurauksena voi olla kuolema tai vammautuminen.

**⚠ Huomio!** Jos näitä ohjeita ei noudateta, tuote, muut materiaalit tai ympäröivä alue voivat vahingoittua.

**Huomaa!** Tiettyä tilannetta koskevia välttämättömiä tietoja.

## 2.2 Käyttämisen turvaohjeet

- Lue seuraavat varoitukset ja ohjeet ennen tuotteen käytön aloittamista.

- Älä anna lasten tai tuotteen käyttöön perehtymättömien henkilöiden käyttää tuotetta.
- Älä käytä tuotetta, jos se on vahingoittunut.
- Älä muuntele tuotetta itse.
- Älä yritä korjata tuotetta, jos se on millään tavalla vaurioitunut. Ota yhteyttä valtuutettuun huoltokeskukseen.
- Tuotetta saa käyttää vain sen käyttötarkoituksen mukaisesti.

## 3 Asennus

### 3.1 Valaisimien yhdistäminen

**Huom!** Saat parhaan vaikutelman, kun kytket enintään 90 % tehokapasiteetista.

**Huom!** Tehohäviöitä ilmenee jonkin verran riippuen yhdistettyjen, alhaisen tehokulutuksen valaisimien määrästä ja kaapeleiden pituudesta. Kaapelin suositeltu enimmäispituus on 50 m.

- Esimerkki valaisimien yhdistämisestä. (Kuva 1)

Valaisimet	Watti
Muuntaja	Enint. 60 W
Hämärätunnistin	
Jatkojohto	
Terassivalo	10 x 2 W
Seinävalaisin	6 x 2 W
Puutarhapallovalo	2 x 3 W
Puutarhapallovalo	2 x 6 W
Valosarja	3 W
<b>Yhteensä</b>	<b>53 W</b>

Valaisimet	Watti
Muuntaja	Enint. 36 W
Hämärätunnistin	
Jatkojohto	
Pollarivalo	2 x 3 W
Kohdevalo	2 x 10 W
Kohdevalo	2 x 3 W
<b>Yhteensä</b>	<b>32 W</b>

- Skannaamalla QR-koodin näet tarkemman kuvan. (Kuva 2)

## 4 Säilyttäminen

Säilytä tuotetta viileässä ja kuivassa tilassa, kun sitä ei käytetä.

## 5 Huolto

### 5.1 Tuotteen puhdistaminen

Irrota tuote ja puhdista se kostealla liinalla.

## 6 Hävittäminen

### 6.1 Tuotteen hävittäminen

Varmista, että hävität tuotteen paikallisten määräysten mukaisesti. Älä polta tuotetta.

## 7 Tekninen data





Tekniset tiedot	Arvo
Tulo	220–240 V~ 50/60 Hz
Teho	24 V DC, 2,5 A
Suurin teho	60 W
Kuormittamaton tila (Pno)	0,3 W
Paino	700 g
Suojausluokka	IP44

# 1 Introduction

## 1.1 Description du produit

Le produit est un transformateur qui peut être connecté à l'Anslut Connectable System 24V et peut être combiné avec d'autres luminaires de la même série. Prise de 60 W max.

## 1.2 Symboles

	<p>Lisez attentivement le mode d'emploi et veillez à bien en comprendre les instructions avant d'utiliser le produit. Conservez ces instructions pour référence future.</p>
	<p>Double isolation (classe de sécurité II), ne nécessite pas de mise à la terre.</p>
	<p>Ce produit est conforme aux directives et réglementations européennes en vigueur.</p>
	<p>Recycler comme déchet électrique.</p>

# 2 Sécurité

## 2.1 Définitions relatives à la sécurité

**⚠ Avertissement !** Le non-respect de ces instructions induit un risque de mort ou de blessure.

**⚠ Attention !** Le non-respect des présentes instructions induit un risque d'endommagement du produit, de tout autre matériel ou de la zone adjacente.

**Remarque !** Informations nécessaires dans une situation donnée.

## 2.2 Consignes de sécurité pour le fonctionnement

- Lisez les instructions d'avertissement qui suivent avant d'utiliser le produit.

- Ne laissez aucun enfant ni aucune personne ne connaissant pas le produit l'utiliser.
- N'utilisez pas le produit s'il est endommagé.
- Ne modifiez pas le produit.
- N'essayez pas de réparer le produit s'il a été endommagé de quelque manière que ce soit. Contactez un centre de réparation agréé.
- Le produit doit être utilisé uniquement aux fins prévues.

## 3 Installation

### 3.1 Comment connecter des luminaires

**Remarque !** Pour un meilleur effet, ne connectez pas plus de 90 % de la capacité en watts.

**Remarque !** Il y aura une certaine perte de puissance en fonction du nombre de luminaires à faible puissance connectés et de la longueur des câbles. Il est recommandé de ne pas dépasser une longueur de câble de 50 m.

- Exemple de connexion des luminaires. (Figure 1)

Luminaires	Watt
Transformateur	Max. 60 W
Capteur de lumière	
Rallonge	
Luminaire de terrasse	10 x 2 W
Applique	6 x 2 W
Luminaire globe	2 x 3 W
Luminaire globe	2 x 6 W
Guirlande lumineuse	3 W
<b>Total</b>	<b>53 W</b>

Luminaires	Watt
Transformateur	Max. 36 W
Capteur de lumière	
Rallonge	
Borne lumineuse	2 x 3 W
Spot	2 x 10 W
Spot	2 x 3 W
<b>Total</b>	<b>32 W</b>

- Scannez le code QR pour afficher une image en plus haute résolution. (Figure 2)

## 4 Stockage

Stocker le produit dans un endroit frais et sec lorsqu'il n'est pas utilisé.

## 5 Maintenance

### 5.1 Pour nettoyer le produit

Débranchez le produit et nettoyez-le avec un chiffon humide.

## 6 Élimination

### 6.1 Pour éliminer le produit

Veillez à respecter les réglementations locales quand vous mettez le produit au rebut.

Ne brûlez pas le produit.

## 7 Données techniques





Spécifications	Valeur
Entrée	220-240 V~ 50/60 Hz
Sortie	24 V CC, 2,5 A
Puissance de sortie maximale	60 W
Puissance à vide (Pno)	0.3 W
Poids	700 g
Indice de protection	IP44

# 1 Inleiding

## 1.1 Productbeschrijving

Het product is een transformator die kan worden aangesloten op het Anslut-aansluitsysteem 24 V en kan worden gecombineerd met armaturen uit dezelfde serie. Maximaal stopcontact 60 W.

## 1.2 Symbolen

	Lees de gebruiksaanwijzing zorgvuldig en zorg ervoor dat u de instructies begrijpt voordat u het product gebruikt. Bewaar de instructies voor toekomstig gebruik.
	Dubbele isolatie (veiligheidsklasse II), geen aarding nodig.
	Dit product voldoet aan de geldende EU-richtlijnen en -regelgeving.
	Recyclen als elektrisch afval.

# 2 Veiligheid

## 2.1 Definitie van veiligheid

**⚠ Waarschuwing!** Als u zich niet aan deze voorschriften houdt, kan dat leiden tot (dodelijk) letsel.

**⚠ Voorzichtig!** Als u zich niet aan deze voorschriften houdt, kan dat leiden tot schade aan het product, overige materialen of de nabije omgeving.

**Let op!** Informatie die in bepaalde situaties noodzakelijk is.

## 2.2 Veiligheidsvoorschriften voor gebruik

- Lees de onderstaande waarschuwingsvoorschriften voordat u het product gebruikt.

- Laat dit product niet gebruiken door kinderen of mensen die het niet kennen.
- Gebruik het product niet als het beschadigd is.
- Pas het product niet aan.
- Probeer het product niet te repareren als het op enigerlei wijze is beschadigd. Neem contact op met een erkend servicecentrum.
- Het product mag alleen worden gebruikt voor het beoogde doel.

## 3 Installatie

### 3.1 Verlichtingsarmaturen aansluiten

**Let op!** Voor het beste effect mag u niet meer dan 90% van het watt-vermogen aansluiten.

**Let op!** Er zal wat stroomverlies optreden, afhankelijk van het aantal aangesloten armaturen met een laag vermogen en de lengte van de kabels. Het wordt aanbevolen om een kabellengte van 50 m niet te overschrijden.

- Voorbeeld van het aansluiten van armaturen. (Afbeelding 1)

Armaturen	Watt
Transformator	Max 60 W
Lichtsensoren	
Verlengkabel	
Deklicht	10 x 2 W
Wandlamp	6 x 2 W
Globelamp	2x 3 W
Globelamp	2x 6 W
Lichtslinger	3 W
<b>Totaal</b>	<b>53 W</b>

Armaturen	Watt
Transformator	Max 36 W
Lichtsensoren	
Verlengkabel	
Bolderlamp	2x 3 W
Spotlight	2x 10 W
Spotlight	2x 3 W
<b>Totaal</b>	<b>32 W</b>

- Scan de QR-code om een afbeelding met een hogere resolutie te bekijken. (Afbeelding 2)

## 4 Opbergen

Bewaar het product in een koele en droge ruimte wanneer het niet wordt gebruikt.

## 5 Onderhoud

### 5.1 Het product schoonmaken

Koppel het product los en maak het schoon met een vochtige doek.

## 6 Weggooien

### 6.1 Het product afvoeren

Denk eraan dat u de plaatselijke regelgeving voor afvoeren van het product naleeft.

Verbrand het product niet.

## 7 Technische gegevens

Specificaties	Waarde
Ingang	220-240 V~ 50/60 Hz
Vermogen	24 V GELIJKSTROOM, 2,5 A
Max. vermogen	60 W
Onbelast vermogen (Pno)	0,3 W
Gewicht	700 g
Beschermingsklasse	IP44



**EU DECLARATION OF CONFORMITY / EU FÖRSÄKRAN OM ÖVERENSSTÄMMELSE /  
EU SAMSVARERKLÄRING / EU-OVERENSSTEMMELSESERKLÄRING / DEKLARACJA  
ZGODNOŚCI UE / EU KONFORMITÄTSERKLÄRUNG /  
EU VAATIMUSTENMUKAISUUSVAKUUTUS / DÉCLARATION UE DE CONFORMITÉ /  
EU CONFORMITEITSVERKLARING**

Jula Item number / Artikelnummer / Artikkelnnummer / Artikelnummer / Numer artykułu /  
Artikelnummer / Tuotenumero / Numéro de référence / Artikelnummer

**028165**

**Model no.: XY60SE-240250VH-EP**



**Jula AB, Box 363, SE-532 24 SKARA, SWEDEN**

This declaration of conformity is issued under the sole responsibility of the manufacturer./ Denna försäkran om överensstämmelse utfärdas på tillverkarens eget ansvar./ Denne samsvarerklæring er utstedt under ansvaret til produsenten./ Denne overensstemmelseserklæring er utstedt under producentens eneansvar./ Niniejsza deklaracja zgodności wydana zostaje na wyłączną odpowiedzialność producenta./ Diese Konformitätserklärung wird unter der alleinigen Verantwortung des Herstellers ausgestellt./ Tämä vaatimustenmukaisuusvakuutus on annettu valmistajan yksinomaisella vastuulla./ La présente déclaration de conformité est émise sous la seule responsabilité du fabricant./ Deze conformiteitsverklaring wordt afgegeven onder de uitsluitende verantwoordelijkheid van de fabrikant./

**TRANSFORMER EN / TRANSFORMATOR SE / TRANSFORMATOR NO / TRANSFORMER DA /  
TRANSFORMATOR PL / TRANSFORMATOR DE / MUUNTAJA FI / TRANSFORMATEUR FR /  
TRANSFORMATOR NL**

Conforms to the following directives, regulations and standards:/ Överensstämmer med följande direktiv, förordningar och standarder./ Er i samsvar med følgende direktiver, forordning og standarder./ Overholder følgende direktiver, forordninger og standarder./ Są zgodne z następującymi dyrektywami, regulacja i normami./ Entspricht den folgenden Richtlinien, Vorschriften und Normen./ Seuraavien direktiivien, asetusten ja standardien mukainen./ Conforme aux directives, règlements et normes suivants:/ Voldoet aan de volgende richtlijnen, voorschriften en normen:

<u>Directive/Regulation</u>	<u>Harmonised standard</u>
LVD 2014/35/EU	EN 61347-2-13:2014+A1, EN 61347-1:2015+A1, EN 62493:2015
EMC 2014/30/EU	EN IEC 55015:2019+A11, EN IEC 61000-3-2:2019+A1, EN 61547:2009, EN 61000-3-3:2013+A1
RED 2014/53/EU	EN XXXXXX
Eco design Directive 2009/125/EC	
Lightsource Regulation (EU) 2019/2020	
RoHS 2011/65/EU + 2015/863	EN 50581:2012

This product was CE marked in year/ Produkten CE-märktes år/ Dette produktet ble CE-merket dette året/ Produktet blev CE-mærket i år/ Wyrób oznakowany znakiem CE w roku/ Dieses Produkt erhielt die CE-Kennzeichnung im Jahr/ Tämä tuote on CE-merkitty vuonna/ Ce produit a reçu le marquage CE en/ Dit product werd CE-gemarkeerd in het jaar: -24

Signed for and on behalf of / Undertecknad för och på uppdrag av / Signert for og på vegne av / Underskrevet for og på vegne af / Podpisano w imieniu i na rzecz / Unterzeichnet für und im Auftrag von / Allekirjoitettu puolesta ja puolesta / Signé pour et au nom de / Ondertekend voor en namens:

Skara 2024-01-09

**Fredrik Bohman**  
BUSINESS AREA MANAGER









[www.jula.com](http://www.jula.com)