



# GLOBE LIGHT

**OPERATING INSTRUCTIONS** - Original instructions



**SV TRÄDGÅRDSKLOTSBELYSNING  
BRUKSANVISNING**  
Översättning av originalinstruktioner

**DE GARTENKUGELBELEUCHTUNG  
BEDIENUNGSANLEITUNG**  
Übersetzung der Originalanleitung

**NO GLOBUSBELYSNING I HAGEN  
BETJENINGSANVISNINGER**  
Oversættelse av originalinstruksjonene

**FI PUUTARHAPALLOVALAISTUS  
KÄYTTÖOHJE**  
Alkuperäisten ohjeiden käännös

**DA HAVEBELYSNING  
BETJENINGSVEJLEDNING**  
Oversættelse af den originale vejledning

**FR ÉCLAIRAGE GLOBE DE JARDIN  
INSTRUCTIONS D'UTILISATION**  
Traduction des instructions d'origine

**PL LAMPKA OGRODOWA KULA  
INSTRUKCJA OBSŁUGI**  
Przekład instrukcji oryginalnej

**NL TUINVERLICHTING GLOBE  
BEDIENINGSINSTRUCTIES**  
Vertaling van de originele instructies

Jula AB förbehåller sig rätten att göra ändringar på produkten. Jula AB innehar upphovsrätten till denna dokumentation. Det är inte tillåtet att modifiera eller ändra denna dokumentation på något sätt och bruksanvisningen ska skrivas ut och användas som den är i förhållande till produkten. Se Julas webbplats för den senaste versionen av bruksanvisningen.

Jula AB forbeholder seg retten til å endre produktet. Jula AB innehar opphavsretten til denne dokumentasjonen. Det er ikke tillatt å modifisere eller endre denne dokumentasjonen på noen som helst måte, og håndboken skal trykkes og brukes som den er i forhold til produktet. For siste versjon av betjeningsanvisningene, se Julas nettsider.

Jula AB forbeholder sig retten til at ændre produktet. Jula AB har ophavsretten til denne dokumentation. Det er ikke tilladt at modificere eller ændre denne dokumentation på nogen måde, og manualen skal printes og bruges som den er i forhold til produktet. For den seneste version af betjeningsvejledningen, se Julas hjemmeside.

Jula AB zastrzega sobie prawo do wprowadzania zmian w produkcie. Jula AB zastrzega sobie prawa autorskie do niniejszej dokumentacji. Dokumentacji nie wolno w żaden sposób modyfikować ani zmieniać, a instrukcję należy drukować i używać ją w odniesieniu do produktu w stanie niezmienionym. Najnowszą wersję instrukcji obsługi można znaleźć na stronie internetowej Jula.

Jula AB reserves the right to make changes to the product. Jula AB claims copyright on this documentation. It is not allowed to modify or alter this documentation in any way and the manual shall be printed and used as it is in relation to the product. For the latest version of operating instructions, refer to the Jula website.

Jula AB behält sich das Recht vor, Änderungen am Produkt vorzunehmen. Jula AB beansprucht die Urheberrechte an dieser Dokumentation. Es ist nicht zulässig, diese Dokumentation in irgendeiner Weise zu verändern oder umzugestalten. Die Anleitung muss gedruckt und so verwendet werden, wie sie in Bezug zum Produkt steht. Die aktuellste Version der Bedienungsanleitung finden Sie auf der Website von Jula.

Jula AB pidättää oikeuden tehdä tuoteeseen muutoksia. Jula AB:llä on tämän dokumentaation tekijänoikeus. Tätä dokumentaatiota ei saa muuttaa millään tavalla ja käyttöopas on tulostettava ja sitä on käytettävä sellaisena kuin se on tämän tuotteen kanssa. Käyttöohjeiden uusin versio löytyy Julan verkkosivustolta.

Jula AB se réserve le droit d'apporter des modifications au produit. Jula AB revendique les droits d'auteur sur cette documentation. Il est interdit de modifier ou d'altérer cette documentation de quelque manière que ce soit et le manuel doit être imprimé et utilisé tel quel en relation avec le produit. Pour obtenir la dernière version des instructions d'utilisation, consultez le site Web de Jula.

Jula AB behoudt zich het recht voor om wijzigingen aan het product aan te brengen. Jula AB claimt het copyright op deze documentatie. Het is niet toegestaan om deze documentatie op welke manier dan ook te wijzigen of te veranderen. De handleiding moet worden afgedrukt en gebruikt zoals deze in relatie tot het product staat. Raadpleeg de Jula-website voor de laatste versie van de bedieningsinstructies.

**WWW.JULA.COM**

**© JULA AB 2025-08-25**

**JULA AB  
BOX 363, 532 24 SKARA, SWEDEN**

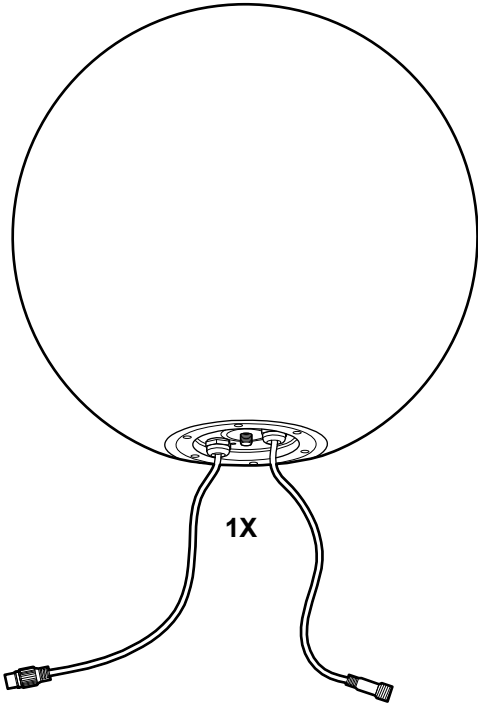

1X

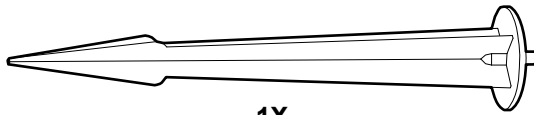

1X

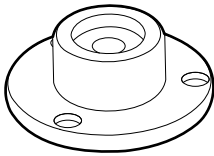

1X

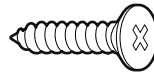

3X

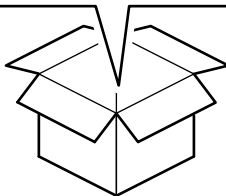

1

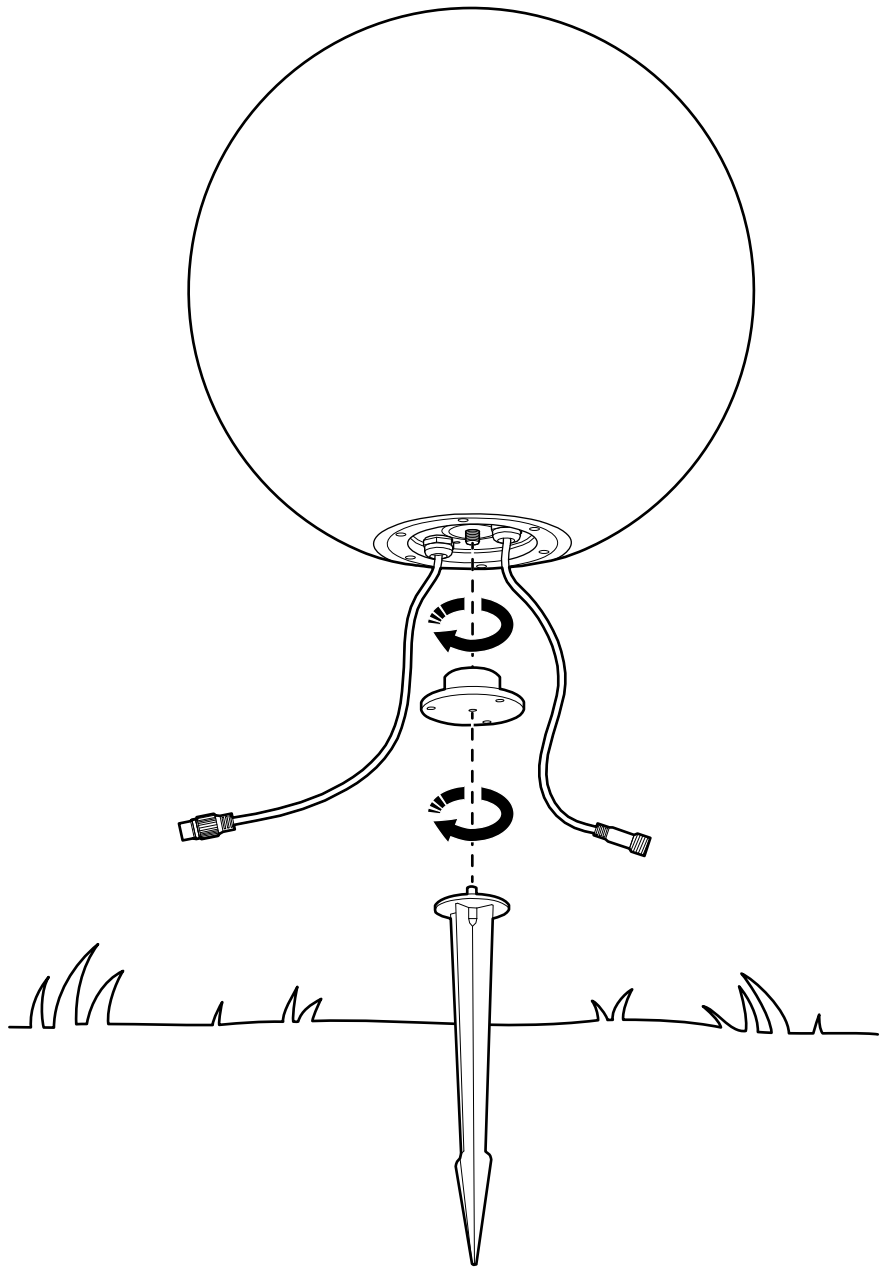

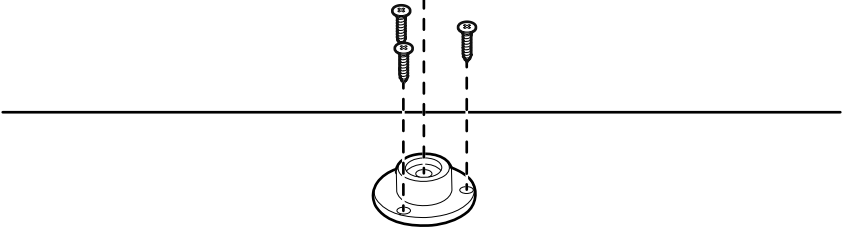
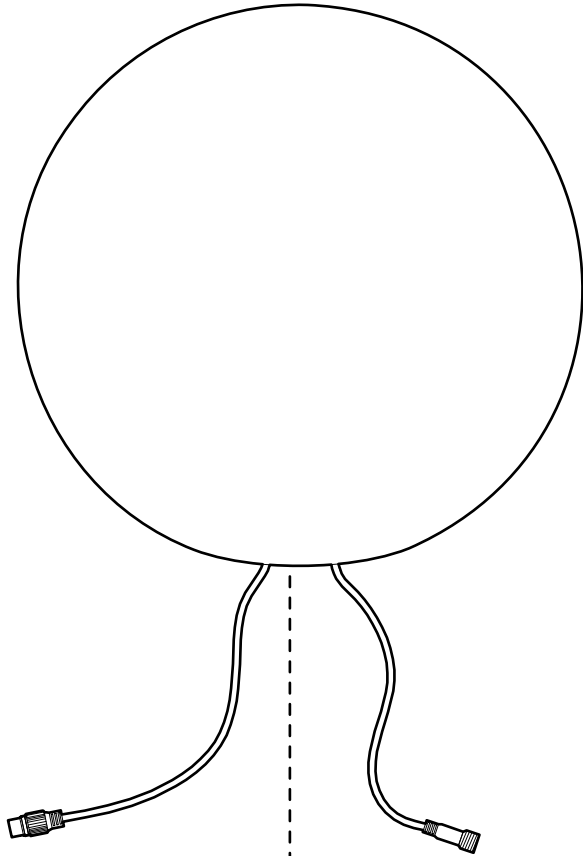



4

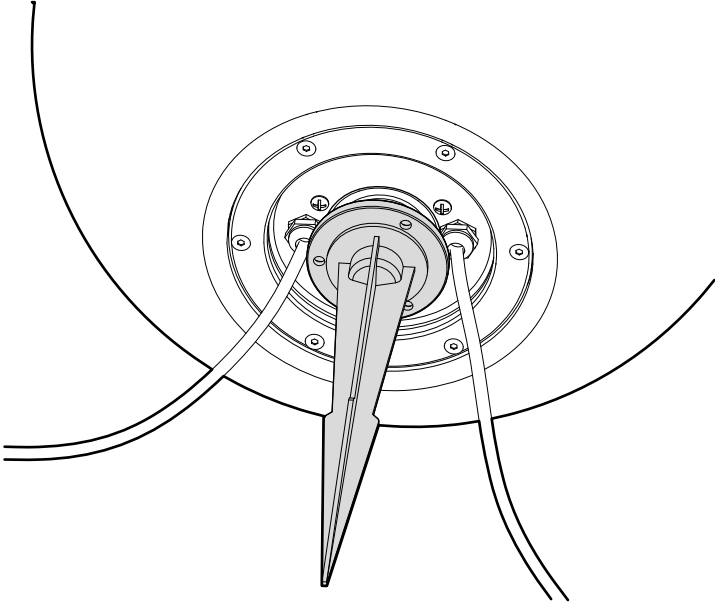

5

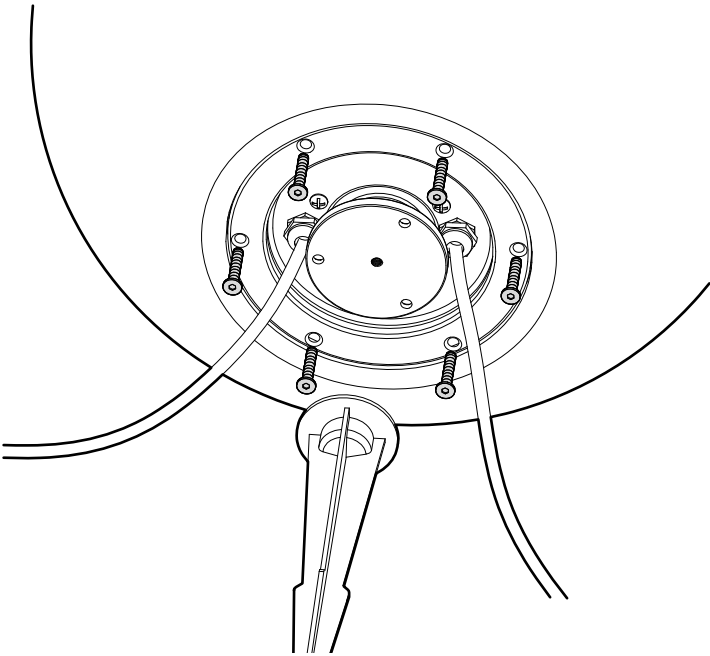

6

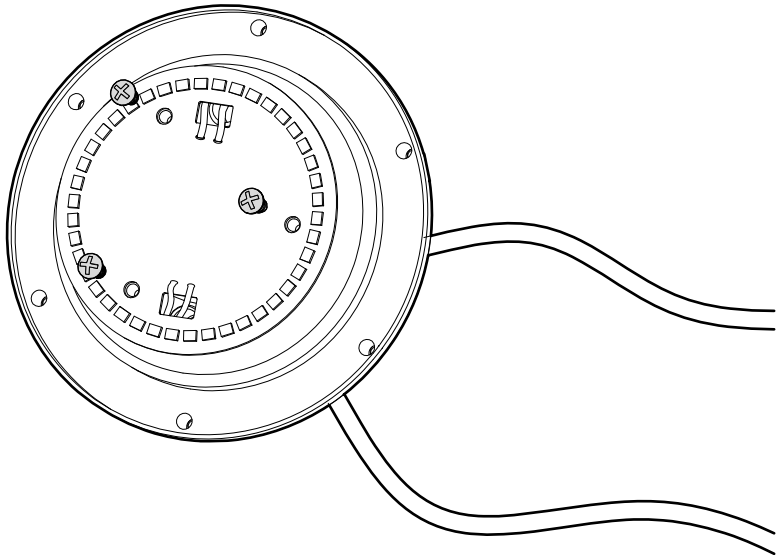

7

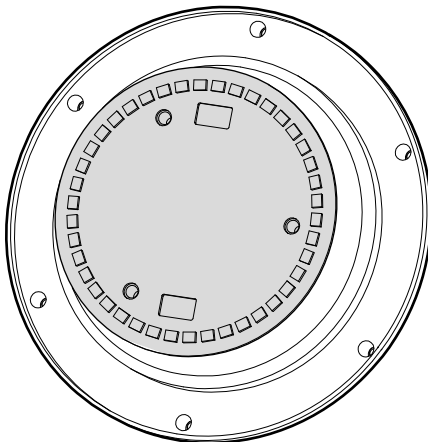

# 1 Introduction







## 1.1 Product description

The product is a globe light that can be connected to Anslut connectable system 24 V and can be combined with other armatures in the same series.

## 1.2 Intended use

The product is intended to be used to spread an atmospheric light in the garden. The product is not intended to be used as a general lighting.

## 1.3 Symbols

	Read the operating instructions carefully and make sure that you understand the instructions before you use the product. Save the instructions for future reference.
	Safety class III
	Non-replacable control gear.
	Non-replacable light source.
	This product complies with applicable EU directives and regulations.
	Recycle as electrical waste.

# 2 Safety

## 2.1 Safety definitions

**Warning!** If you do not obey these instructions, there is a risk of death or injury.

**Caution!** If you do not obey these instructions, there is a risk of damage to the product, other materials or the adjacent area.

**Note!** Information that is necessary in a given situation.

## 2.2 Safety instructions for operation

**Warning!** If you do not obey these instructions, there is a risk of death or injury.

- Read the warning instructions that follow before you use the product.
- For outdoor use.
- Do not allow any children or anyone who is unfamiliar with the product to use it.
- Do not look directly into the light source.
- Do not subject the power cord or wires to mechanical stress.
- The product must not be connected directly to a power outlet without a transformer.
- Do not use the product if it is damaged.
- Do not modify the product.
- The light source of this product is not replaceable, when the light source reaches its end of life the whole product must be replaced.
- Do not attempt to repair the product if it has been damaged in any way. Contact an authorized service centre.
- The product must only be used for its intended purpose.

# 3 Installation

## 3.1 To install the product

- 1 For installation in soil use the ground spike. (Figure 1)
- 2 For installation on wood or concrete use the lamp bracket. (Figure 2)

# 4 Operation

**Warning!** Do not exceed the power capacity of the power outlet of the transformer.

**Warning!** Only use extension cables for outdoor use.

Scan the QR code to view an example on how you can connect armatures. (Figure 3)

- 1 Connect the product to a transformer.
- 2 Plug the power cable to a power outlet.
- 3 Use an extension cable if necessary.

## 4.1 To disassemble the LED board

**⚠ Warning!** Disconnect the product from the power outlet before any maintenance, service or repair is done.

- 1 Turn the spike counter-clockwise to remove it from the product. (Figure 4)
- 2 Remove the 6 hex screws. (Figure 5)
- 3 Remove the 3 screws. (Figure 6)
- 4 Remove the 4 welding wires and the LED board. (Figure 7)

## 5 Storage

Store the product in a cool and dry space when not in use.

## 6 Maintenance

### 6.1 To clean the product

Disconnect the product and clean it with a damp cloth.

## 7 Disposal

### 7.1 To discard the product

Make sure that you follow local regulations when you discard the product. Do not burn the product.

## 8 Technical data

Specification	Value
Voltage	24 V DC
Power	6 W
Luminous flux	480 lm
LED module	800 lm
Colour temperature	3000 K
Protection rating	IP44
Lifetime	30 000 h
CRI	80
Dimmable	No
Cable length	2 x 1 m
Measurement	Ø400 mm

# 1 Inledning

## 1.1 Produktbeskrivning

Produkten är en globlampa som kan anslutas till Anslut connectable system 24V och kan kombineras med andra armaturer i samma serie.

## 1.2 Avsedd användning

Produkten är avsedd att användas för att sprida ett stämmningsfullt ljus i trädgården. Produkten är inte avsedd att användas som allmänbelysning.

## 1.3 Symboler

	Läs bruksanvisningen noggrant och se till att du förstår instruktionerna innan du börjar använda produkten. Spara bruksanvisningen för framtida bruk.
	Säkerhetsklass III
	Ej utbyttbar kontroll dosa.
	Ej utbyttbar ljuskälla.
	Denna produkt uppfyller tillämpliga EU-direktiv och -bestämmelser.
	Återvinns som elektroniskt avfall.

# 2 Säkerhet

## 2.1 Säkerhetsdefinitioner

**⚠ Varning!** Om du inte följer dessa instruktioner finns det risk för personskador eller dödsfall.

**⚠ Försiktighet!** Om du inte följer dessa instruktioner finns det risk att du skadar produkten, andra material eller det närliggande området.

**Obs!** Information som är nödvändig i en specifik situation.

## 2.2 Säkerhetsinstruktioner för användning

**⚠ Varning!** Om du inte följer dessa instruktioner finns det risk för personskador eller dödsfall.

- Läs varningsinstruktionerna nedan innan du använder produkten.
- För utomhusbruk.
- Låt aldrig barn eller någon som inte känner till produkten använda den.
- Titta inte direkt in i ljuskällan.
- Utsätt inte strömkabeln eller kablarna för mekanisk påfrestning.
- Produkten får inte anslutas direkt till ett eluttag utan transformator.
- Använd inte produkten om den är skadad.
- Gör inga ändringar på produkten.
- Ljuskällan i denna produkt är inte utbyttbar, när ljuskällan når sin livslängd måste hela produkten bytas ut.
- Försök inte reparera produkten om den har skadats på något sätt. Kontakta ett auktoriserat servicecenter.
- Produkten får endast användas för sitt avsedda ändamål.

# 3 Installation

## 3.1 Att installera produkten

- 1 För installation i jord använd markspett. (Bild 1)
- 2 För installation på trä eller betong använd lamphållaren. (Bild 2)

# 4 Användning

**⚠ Varning!** Överskrid inte kraftkapaciteten i transformatorns eluttag när du installerar flera armaturer.

**⚠ Varning!** Använd endast förlängningskabel avsedd för utomhusbruk.

Läs av QR-koden för att se ett exempel på hur du kan ansluta belysning. (Bild 3)

- 1 Anslut produkten till en transformator.
- 2 Anslut strömkabeln till ett eluttag.
- 3 Använd förlängningskabel vid behov.

## 4.1 För att demontera LED-kortet

**⚠ Varning!** Koppla bort produkten från strömkällan innan du utför underhåll, service eller reparation.

- 1 Vrid spetsen moturs för att ta bort den från produkten. (Bild 4)
- 2 Ta bort de 6 sexkantsskruvarna. (Bild 5)
- 3 Ta bort de 3 skruvarna. (Bild 6)
- 4 Ta bort de 4 svetstrådarna och LED-kortet. (Bild 7)

## 5 Förvaring

Förvara produkten i ett svalt och torrt utrymme när den inte används.

## 6 Underhåll

### 6.1 Att rengöra produkten

Koppla bort produkten och rengör den med en torr trasa.

## 7 Kassering

### 7.1 Att kassera produkten

Se till att du följer lokala bestämmelser när du kasserar produkten. Bränn inte produkten.

## 8 Tekniska data

Specifikation	Värde
Spänning	24 V DC
Effekt	6 W
Ljusflöde	480 lm
LED-modul	800 lm
Färgtemperatur	3000 K
Skyddsklass	IP44
Livslängd	30 000 h
CRI	80
Dimbar	Nej
Kabellängd	2 x 1 m
Mätning	Ø400 mm

# 1 Innledning

## 1.1 Produktbeskrivelse

Produktet er en globuslampe som kan kobles til Anslut connectable system 24 V og kan kombineres med andre armaturer i samme serie.

## 1.2 Tiltenkt bruk

Produktet er beregnet for å spre et atmosfærisk lys i hagen. Produktet er ikke beregnet for bruk som allmennbelysning.

## 1.3 Symboler

	Les bruksanvisningen nøye og forsikre deg om at du har forstått den før du tar produktet i bruk. Lagre instruksjonene for fremtidig bruk.
	Sikkerhetsklasse II.
	Ikke-utskiftbart kontrollutstyr.
	Ikke-utskiftbar lyskilde.
	Dette produktet er i samsvar med gjeldende EU-direktiver og -forskrifter.
	Gjenvinnes som elektrisk avfall.

# 2 Sikkerhet

## 2.1 Sikkerhetsdefinisjoner

**⚠ Advarsel!** Hvis du ikke følger disse instruksjonene, er det fare for død eller personskade.

**⚠ Forsiktig!** Hvis du ikke følger disse instruksjonene, er det fare for skade på produktet, annet materiell eller på omgivelsene.

**Merk!** Informasjon som er nødvendig i en gitt situasjon.

## 2.2 Sikkerhetsinstruksjoner for drift

**⚠ Advarsel!** Hvis du ikke følger disse instruksjonene er det fare for død eller skade.

- Les advarslene som følger før du bruker produktet.
- For utendørs bruk.
- Ikke la barn eller noen som ikke er kjent med produktet, bruke det.
- Ikke se direkte inn i lyskilden.
- Ikke utsett strømkabelen eller ledningene for mekaniske påkjenninger.
- Produktet må ikke kobles direkte til et strømuttak uten transformator.
- Ikke bruk produktet hvis det er skadet.
- Produktet må ikke modifiseres.
- Lyskilden til dette produktet kan ikke byttes ut. Når lyskilden når slutten av levetiden, må hele produktet skiftes ut.
- Ikke forsøk å reparere produktet hvis det har blitt skadet på noen måte. Kontakt et autorisert servicesenter.
- Produktet skal bare brukes til dets tiltenkte formål.

# 3 Installasjon

## 3.1 Installasjon av produktet

- 1 Bruk jordspdyet for installasjon i jord. (Figur 1)
- 2 Bruk lampebraketten til installasjon på tre eller betong. (Figur 2)

## 4 Drift

**⚠ Advarsel!** Ikke overskrid strømkapasiteten til transformatorens strømuttak når du installerer flere armaturer.

**⚠ Advarsel!** Bruk skjøteledning laget for utendørs bruk.

Skann QR-koden for å se et eksempel på hvordan du kan koble sammen armaturer. (Figur 3)

- 1 Koble produktet til en transformator.
- 2 Koble strømkabelen til en stikkontakt.
- 3 Bruk skjøteledning om nødvendig.

## 4.1 Demontere LED-tavlen

**⚠ Advarsel!** Koble produktet fra stikkontakten før du utfører vedlikehold, service eller reparasjoner.

- 1 Vri piggen mot klokken for å demontere den fra produktet. (Figur 4)
- 2 Fjern de 6 sekskantskruene. (Figur 5)
- 3 Fjern de 3 skruene. (Figur 6)
- 4 Fjern de 4 sveisetrådene og LED-tavlen. (Figur 7)

## 5 Oppbevaring

Oppbevar produktet på et kjølig og tørt sted når det ikke er i bruk.

## 6 Vedlikehold

### 6.1 Slik rengjøres produktet

Koble fra produktet og rengjør det med en fuktig klut.

## 7 Avhending

### 7.1 Slik kasseres produktet

Sørg for at du følger lokale forskrifter når du kasserer produktet. Produktet må ikke brennes.

## 8 Tekniske data

Spesifikasjoner	Verdi
Spenning	24 V DC
Effekt	6 W
Lysfluks	480 lm
LED-modul	800 lm
Fargetemperatur	3000 K
Beskyttelsesklassifisering	IP44
Livstid	30 000 t
CRI	80
Dimbar	Nei
Kabellengde	2 x 1 m
Måling	Ø400 mm

# 1 Indledning

## 1.1 Produktbeskrivelse

Produktet er en globelys, der kan tilsluttes Anslutningssystemet 24 V og kan kombineres med andre armaturer i samme serie.

## 1.2 Anvendelse

Produktet er beregnet til at blive brugt til at sprede et stemningsfuldt lys i haven. Produktet er ikke beregnet til almindelig belysning.

## 1.3 Symboler

	Læs betjeningsvejledningen omhyggeligt, og vær sikker på, du forstår den, før du tager produktet i brug. Gem betjeningsvejledningen til senere brug.
	Sikkerhedsklasse III.
	Ikke-udskefteligt kontroludstyr.
	Ikke-udskeftelig lyskilde.
	Produktet overholder gældende EU-direktiver og -forordninger.
	Skal bortskaffes som elektronikaffald.

# 2 Sikkerhed

## 2.1 Sikkerhedsdefinitioner

**⚠ Advarsel!** Manglende overholdelse af disse anvisninger kan medføre død eller personskade.

**⚠ Forsigtig!** Manglende overholdelse af disse anvisninger kan medføre skader på produktet, andre materialer eller det omgivende område.

**Bemærk!** Information der er nødvendig i bestemte situationer.

## 2.2 Sikkerhedsanvisninger for brug

**⚠ Advarsel!** Manglende overholdelse af disse anvisninger kan medføre død eller personskade.

- Læs nedenstående advarsler, før du bruger produktet.
- Til udendørs brug.
- Lad ikke børn eller personer, som ikke er fortrolige med produktet, benytte det.
- Se ikke direkte ind i lyskilden.
- Udsæt ikke strømkablet eller ledningerne for mekanisk belastning.
- Produktet må ikke tilsluttes direkte til en stikkontakt uden en transformator.
- Brug ikke produktet, hvis det er beskadiget.
- Undlad at foretage ændringer på produktet.
- Produktets lyskilde kan ikke udskiftes, så når lyskilden når enden af sin servicelevetid, skal hele produktet udskiftes.
- Forsøg ikke at reparere produktet, hvis det er blevet beskadiget på nogen måde. Kontakt et autoriseret servicecenter.
- Produktet må kun bruges til det tilsigtede formål.

# 3 Montering

## 3.1 Sådan monterer du produktet

- 1 Brug jordspyddet til installation i jord. (Figur 1)
- 2 Brug lampebeslaget til montering på træ eller beton. (Figur 2)

# 4 Brug

**⚠ Advarsel!** Overskrid ikke strømkapaciteten i transformatorens strømudtag.

**⚠ Advarsel!** Brug kun forlængerkabler til udendørs brug.

Scan QR-koden for at se et eksempel på, hvordan du kan forbinde armaturer. (Figur 3)

- 1 Tilslut produktet til en transformator.
- 2 Slut strømkablet til en stikkontakt.
- 3 Brug en forlængerledning, hvis det er nødvendigt.

## 4.1 Sådan adskilles LED-kortet

**⚠ Advarsel!** Tag produktet ud af stikkontakten, før der udføres vedligeholdelse, service eller reparation.

- 1 Drej spidsen mod uret for at fjerne den fra produktet. (Figur 4)
- 2 Fjern de 6 sekskantskruer. (Figur 5)
- 3 Fjern de 3 skruer. (Figur 6)
- 4 Fjern de 4 svejsetråde og LED-kortet. (Figur 7)

## 5 Opbevaring

Opbevar produktet på et køligt og tørt sted, når det ikke er i brug.

## 6 Vedligeholdelse

### 6.1 Sådan rengøres produktet

Tag produktet ud af stikkontakten, og rengør det med en fugtig klud.

## 7 Bortskaffelse

### 7.1 Sådan bortskaffes produktet

Følg de lokale regler ved bortskaffelse af produktet. Brænd ikke produktet.

## 8 Tekniske data

Specifikation	Værdi
Spænding	24 V DC
Strøm	6 W
Lysstrøm	480 lm
LED-modul	800 lm
Farvetemperatur	3000 K
Beskyttelsesklasse	IP44
Levetid	30.000 timer
Farveindeks	80
Dæmpbar	Nej
Ledningslængde	2 x 1 m
Måling	Ø400 mm

# 1 Wprowadzenie

## 1.1 Opis produktu

Produkt to lampa ogrodowa kula, którą można podłączyć do systemu Anslut Connectable 24V i do innych lamp z tej samej serii.

## 1.2 Przeznaczenie

Produkt ma za zadanie wprowadzić nastrojową atmosferę w ogrodzie. Produkt nie jest przeznaczony do użytku jako oświetlenie.

## 1.3 Symbole

	Przed użyciem produktu należy dokładnie i ze zrozumieniem przeczytać tę instrukcję obsługi. Instrukcję tę należy zachować do wykorzystania w przyszłości.
	Klasa bezpieczeństwa III
	Niewymienny element sterujący.
	Niewymienne źródło światła.
	Niniejszy produkt spełnia wymagania stosownych dyrektyw i rozporządzeń unijnych.
	Utylizuj jak odpady elektryczne.

# 2 Bezpieczeństwo

## 2.1 Definicje rodzaju ostrzeżeń

**⚠ Ostrzeżenie!** W razie niestosowania się do niniejszej instrukcji zachodzi ryzyko śmierci lub obrażeń ciała.

**⚠ Przestroga!** W razie niestosowania się do niniejszej instrukcji zachodzi ryzyko uszkodzenia produktu lub innych materiałów w pobliżu.

**Uwaga!** Informacje istotne w konkretnej sytuacji.

## 2.2 Instrukcja bezpiecznej obsługi

**⚠ Ostrzeżenie!** W razie niestosowania się do niniejszej instrukcji zachodzi ryzyko śmierci lub obrażeń ciała.

- Przed użyciem produktu zapoznaj się z ostrzeżeniami w niniejszej instrukcji.
- Do użytku na zewnątrz.
- Produktu nie mogą obsługiwać osoby niepełnoletnie lub nieobeznane z nim.
- Nie patrz bezpośrednio w źródło światła.
- Nie narażaj przewodu zasilającego ani innych przewodów na naprężenia mechaniczne.
- Produktu nie wolno podłączać bezpośrednio do gniazda elektrycznego bez transformatora.
- Nie używaj produktu, jeśli jest uszkodzony.
- Nie modyfikuj konstrukcji produktu.
- Źródła światła tego produktu nie można wymienić. Kiedy żywotność źródła światła dobiegnie końca, należy wymienić cały produkt.
- Nie próbuj naprawiać produktu, jeśli uległ uszkodzeniu bez względu na jego rodzaj. Skontaktuj się z autoryzowanym serwisem.
- Produktu wolno używać wyłącznie zgodnie z jego zamierzonym przeznaczeniem.

# 3 Instalacja

## 3.1 Montaż produktu

- 1** Do montażu w ziemi należy zastosować grot. (Rysunek 1)
- 2** Do montażu na podłodze drewnianej lub betonowej użyj specjalnego mocowania. (Rysunek 2)

# 4 Obsługa

**⚠ Ostrzeżenie!** Podłączając kilka lamp, pamiętaj, aby nie przekroczyć mocy wyjściowej transformatora.

**⚠ Ostrzeżenie!** Użyj przedłużacza przeznaczonego do użytku na zewnątrz.

Zeskanuj kod QR, aby wyświetlić przykład podłączenia oprav. (Rysunek 3)

- 1 Podłącz produkt do transformatora.
- 2 Podłącz przewód zasilający do gniazda elektrycznego.
- 3 W razie potrzeby użyj przedłużacza.

## 4.1 Demontaż panelu LED

**⚠ Ostrzeżenie!** Odłącz produkt od gniazda elektrycznego przed wykonaniem jakiegokolwiek konserwacji, serwisu lub naprawy.

- 1 Aby wykręcić grot z produktu, kręć nim w lewo. (Rysunek 4)
- 2 Wykręć 6 śrub imbusowych. (Rysunek 5)
- 3 Wykręć 3 śruby. (Rysunek 6)
- 4 Wyciągnij 4 przewody spawalnicze i panel LED. (Rysunek 7)

## 5 Przechowywanie

Nieużywany produkt przechowuj w chłodnym i suchym miejscu.

## 6 Konserwacja

### 6.1 Czyszczenie produktu

Odłącz produkt i wyczyść go wilgotną szmatką.

## 7 Utylizacja

### 7.1 Utylizowanie produktu

Pamiętaj, aby postępować zgodnie z lokalnymi przepisami dotyczącymi utylizacji. Nie spalaj produktu.

## 8 Dane techniczne

Specyfikacja	Wartość
Napięcie	24 V DC
Moc	6 W
Strumień świetlny	480 lm
Moduł LED	800 lm
Temperatura barwowa	3000 K
Stopień ochrony	IP44
Czas eksploatacji	30 000 h
CRI	80
Możliwość ściemniania	Nie
Długość przewodu	2 x 1 m
Wymiary	Ø400 mm

# 1 Einführung







## 1.1 Produktbeschreibung

Das Produkt ist eine Kugelleuchte, die an das Anslut connectable system 24 V angeschlossen und mit anderen Leuchten derselben Serie kombiniert werden kann.

## 1.2 Verwendungszweck

Das Produkt wird verwendet, um ein stimmungsvolles Licht im Garten zu verbreiten. Das Produkt ist nicht für die Verwendung als Allgemeinbeleuchtung vorgesehen.

## 1.3 Symbole

	Lesen Sie die Bedienungsanleitung sorgfältig durch und stellen Sie sicher, dass Sie die Anweisungen verstanden haben, bevor Sie das Produkt verwenden. Bewahren Sie die Anweisungen zum späteren Nachschlagen auf.
	Sicherheitsklasse II.
	Nicht austauschbare Steuerung.
	Nicht austauschbare Lichtquelle.
	Dieses Produkt entspricht den geltenden EU-Richtlinien und -Vorschriften.
	Als Elektroschrott entsorgen.

# 2 Sicherheit

## 2.1 Sicherheitshinweise

**! Warnung!** Wenn Sie diese Anweisungen nicht befolgen, besteht Lebens- und Verletzungsgefahr.

**! Vorsicht!** Wenn Sie diese Anweisungen nicht befolgen, besteht die Gefahr, dass das Produkt, andere Materialien oder der angrenzende Bereich beschädigt werden.

**Hinweis!** Informationen, die in einer bestimmten Situation notwendig sind.

## 2.2 Sicherheitshinweise für die Bedienung

**! Warnung!** Wenn Sie diese Anweisungen nicht befolgen, besteht Lebens- und Verletzungsgefahr.

- Lesen Sie die folgenden Warnhinweise, bevor Sie das Produkt verwenden.
- Für den Einsatz im Freien.
- Erlauben Sie niemals Kindern oder Personen, die mit dem Produkt nicht vertraut sind, es zu benutzen.
- Schauen Sie nicht direkt in die Lichtquelle.
- Setzen Sie das Gerät oder die Stromkabel keiner mechanischen Belastung aus.
- Das Produkt darf nicht direkt an eine Steckdose ohne Transformator angeschlossen werden.
- Verwenden Sie das Produkt niemals, wenn es defekt ist.
- Modifizieren Sie das Produkt nicht.
- Die Lichtquelle dieses Produkts ist nicht austauschbar. Wenn die Lichtquelle das Ende ihrer Lebensdauer erreicht hat, muss das gesamte Produkt ausgetauscht werden.
- Versuchen Sie nicht, das Produkt zu reparieren, wenn es in irgendeiner Weise beschädigt wurde. Wenden Sie sich an ein autorisiertes Servicecenter.
- Das Produkt darf nur für den vorgesehenen Zweck verwendet werden.

# 3 Installation

## 3.1 So installieren Sie das Produkt

- 1 Für die Installation im Boden verwenden Sie den Erdspieß. (Abbildung 1)
- 2 Für die Montage auf Holz oder Beton verwenden Sie die Lampenhalterung. (Abbildung 2)

# 4 Anwendung

**! Warnung!** Überschreiten Sie nicht die Kapazität der Steckdose des Transformators, wenn Sie mehrere Armaturen installieren.

**! Warnung!** Verwenden Sie ein Verlängerungskabel, das für den Einsatz im Freien geeignet ist.

Scanne den QR-Code für ein Beispiel, wie man Armaturen verbinden kann. (Abbildung 3)

- 1 Schließen Sie das Produkt an einen Transformator an.
- 2 Stecken Sie das Netzkabel in eine Steckdose.
- 3 Verwenden Sie bei Bedarf ein Verlängerungskabel.

## 4.1 So zerlegen Sie die LED-Platine

**⚠ Warnung!** Trennen Sie das Produkt von der Steckdose, bevor Sie Wartungs-, Service- oder Reparaturarbeiten durchführen.

- 1 Drehen Sie den Dorn gegen den Uhrzeigersinn, um ihn vom Produkt zu entfernen. (Abbildung 4)
- 2 Entfernen Sie die 6 Sechskantschrauben. (Abbildung 5)
- 3 Entfernen Sie die 3 Schrauben. (Abbildung 6)
- 4 Entfernen Sie die 4 Schweißdrähte und die LED-Platine. (Abbildung 7)

## 5 Lagerung

Bewahren Sie das Produkt bei Nichtgebrauch an einem kühlen und trockenen Ort auf.

## 6 Wartung und Pflege

### 6.1 So reinigen Sie das Produkt

Trennen Sie das Produkt vom Stromnetz und reinigen Sie es mit einem trockenen Tuch.

## 7 Entsorgung

### 7.1 So entsorgen Sie das Produkt

Stellen Sie sicher, dass Sie die örtlichen Vorschriften befolgen, wenn Sie das Produkt entsorgen. Verbrennen Sie das Produkt nicht.

## 8 Technische Daten

Spezifikation	Wert
Spannung	24 V GLEICHSTROM
Leistung	6 W
Lichtstrom	480 lm
LED-Modul	800 lm
Farbtemperatur	3000 K
Schutzklasse	IP44
Lebenszeit	30.000 Std.
CRI	80
Dimmbar	Nein
Kabellänge	2 x 1 m
Maße	Ø 400 mm

## 1 Johdanto

### 1.1 Tuotteen kuvaus

Tuote on puutarhapallovalaisin, joka voidaan liittää Anslut Connectable -järjestelmään 24V ja yhdistää muihin saman sarjan valaisimiin.

### 1.2 Käyttötarkoitus

Tuote on tarkoitettu ilmaan suuntautuvan valon heijastamiseen puutarhassa. Tuotetta ei ole tarkoitettu yleisvalaistukseen.

### 1.3 Symbolit

	Lue käyttöohjeet huolellisesti ja varmista ennen tuotteen käytön aloittamista, että olet ymmärtänyt ohjeet. Säilytä ohjeet myöhempiä käyttöä varten.
	Turvallisuusluokka III
	Ei vaihdettava ohjain.
	Ei vaihdettava valonlähde.
	Tämä tuote noudattaa soveltuvia EU:n direktiivejä ja säädöksiä.
	Kierrätetään sähkö- ja elektroniikkalaiteromun mukana.

## 2 Turvallisuus

### 2.1 Turvallisuusmääräykset

**!** **Varoitus!** Jos näitä ohjeita ei noudateta, seurauksena voi olla kuolema tai vammautuminen.

**!** **Huomio!** Jos näitä ohjeita ei noudateta, tuote, muut materiaalit tai ympäröivä alue voivat vahingoittua.

**Huomaa!** Tiettyä tilannetta koskevia välttämättömiä tietoja.

## 2.2 Turvaohjeet käyttöä varten

**!** **Varoitus!** Jos näitä ohjeita ei noudateta, seurauksena voi olla kuolema tai vammautuminen.

- Lue seuraavat varoitukset ja ohjeet ennen tuotteen käytön aloittamista.
- Ulkokäyttöön.
- Älä anna lasten tai tuotteen käyttöön perehtymättömien henkilöiden käyttää tuotetta.
- Älä katso suoraan valonlähteeseen.
- Älä altista virtajohtoa tai johtoja mekaaniselle rasitukselle.
- Tuotetta ei saa kytkeä suoraan pistorasiaan ilman muuntajaa.
- Älä käytä tuotetta, jos se on vahingoittunut.
- Älä muuntele tuotetta itse.
- Tämän tuotteen valonlähde ei voi vaihtaa. Kun valonlähde saavuttaa käyttöikänsä lopun, koko tuote on vaihdettava.
- Älä yritä korjata tuotetta, jos se on millään tavalla vaurioitunut. Ota yhteys valtuutettuun huoltoliikkeeseen.
- Tuotetta saa käyttää vain sen käyttötarkoituksen mukaisesti.

## 3 Asennus

### 3.1 Tuotteen asentaminen

- 1 Asenna maahan käyttämällä maapiikkiä. (Kuva 1)
- 2 Asenna puuhun tai betoniin käyttämällä lampun kiinnikettä. (Kuva 2)

## 4 Käyttö

**!** **Varoitus!** Älä ylitä muuntajan pistorasian tehoa, kun asennat useita valaisimia.

**!** **Varoitus!** Käytä ulkokäyttöön tarkoitettua jatkojohtoa.

Skannaamalla QR-koodin näet esimerkin siitä, miten voit yhdistää valaisimia. (Kuva 3)

- 1 Kytke tuote muuntajaan.
- 2 Liitä virtajohto pistorasiaan.
- 3 Käytä tarvittaessa jatkojohtoa.

## 4.1 LED-levyn purkaminen

**! Varoitus!** Irrota tuote pistorasiasta ennen ylläpitoa, huoltoa tai korjausta.

- 1 Poista piikki tuotteesta kääntämällä sitä vastapäivään. (Kuva 4)
- 2 Irrota 6 kuusioruuvia. (Kuva 5)
- 3 Irrota 3 ruuvia. (Kuva 6)
- 4 Irrota 4 juotoslankaa ja LED-levy. (Kuva 7)

## 5 Varastointi

Säilytä tuotetta viileässä ja kuivassa tilassa, kun sitä ei käytetä.

## 6 Huolto

### 6.1 Tuotteen puhdistaminen

Irrota tuote ja puhdista se kostealla liinalla.

## 7 Hävittäminen

### 7.1 Tuotteen hävittäminen

Varmista, että hävität tuotteen paikallisten määräysten mukaisesti. Älä polta tuotetta.

## 8 Tekninen data

Tekniset tiedot	Arvo
Jännite	24 V DC
Teho	6 W
Valovirta	480 lm
LED-moduuli	800 lm
Väriämpötila	3000 K
Suojausluokka	IP44
Käyttöikä	30 000 h
CRI	80
Himmennettävä	Ei
Kaapelin pituus	2 x 1 m
Mittaus	Ø400 mm

# 1 Introduction



## 1.1 Description du produit

Le produit est un globe lumineux qui peut être connecté au système Anslut connectable 24 V et peut être combiné avec d'autres armatures de la même série.

## 1.2 Utilisation prévue

Le produit est destiné à être utilisé pour diffuser une lumière d'ambiance dans le jardin. Le produit n'est pas destiné à une utilisation comme éclairage général.

## 1.3 Symboles

	Lisez attentivement le mode d'emploi et veillez à bien en comprendre les instructions avant d'utiliser le produit. Conservez ces instructions pour référence future.
	Catégorie de sécurité III
	Appareillage de commande non remplaçable.
	Source lumineuse non remplaçable.
	Ce produit est conforme aux directives et réglementations européennes en vigueur.
	Recycler comme déchet électrique.

# 2 Sécurité

## 2.1 Définitions relatives à la sécurité

**⚠ Avertissement !** Le non-respect de ces instructions induit un risque de mort ou de blessure.

**⚠ Attention !** Le non-respect des présentes instructions induit un risque d'endommagement du produit, de tout autre matériel ou de la zone adjacente.

**Remarque !** Informations nécessaires dans une situation donnée.

## 2.2 Consignes de sécurité pour le fonctionnement

**⚠ Attention !** Le non-respect de ces instructions induit un risque de mort ou de blessure.

- Lisez les instructions d'avertissement qui suivent avant d'utiliser le produit.
- Pour une utilisation en extérieur.
- Ne laissez aucun enfant ni aucune personne ne connaissant pas le produit l'utiliser.
- Ne regardez pas la source lumineuse directement.
- Ne soumettez pas le cordon ou les fils électriques à des contraintes mécaniques.
- Le produit ne doit pas être connecté directement à une prise de courant sans transformateur.
- N'utilisez pas le produit s'il est endommagé.
- Ne modifiez pas le produit.
- La source lumineuse de ce produit n'est pas remplaçable, lorsque la source lumineuse atteint sa fin de vie, l'ensemble du produit doit être remplacé.
- N'essayez pas de réparer le produit s'il a été endommagé de quelque manière que ce soit. Contactez un centre d'entretien agréé.
- Le produit doit être utilisé uniquement aux fins prévues.

# 3 Installation

## 3.1 Pour installer le produit

- 1 Pour une installation dans le sol, utilisez le piquet de terre. (Figure 1)
- 2 Pour une installation sur bois ou béton, utilisez le support de lampe. (Figure 2)

# 4 Utilisation

**⚠ Avertissement !** Ne dépassez pas la capacité de puissance de la prise de courant du transformateur lors de l'installation de plusieurs armatures.

**⚠ Avertissement !** Utilisez une rallonge conçue pour une utilisation en extérieur.

Scannez le code QR pour voir un exemple de branchement des luminaires. (Figure 3)

- 1 Connectez le produit à un transformateur.
- 2 Branchez le câble d'alimentation à une prise secteur.

- 3 Utilisez une rallonge si nécessaire.

## 4.1 Pour démonter la carte LED

**⚠ Attention !** Débranchez le produit du secteur avant d'effectuer toute opération de maintenance, d'entretien ou de réparation.

- 1 Tournez la pointe dans le sens inverse des aiguilles d'une montre pour la retirer du produit. (Figure 4)
- 2 Retirez les 6 vis hexagonales. (Figure 5)
- 3 Retirez les 3 vis. (Figure 6)
- 4 Retirez les 4 fils de soudure et la carte LED. (Figure 7)

## 5 Stockage

Stocker le produit dans un endroit frais et sec lorsqu'il n'est pas utilisé.

## 6 Maintenance

### 6.1 Pour nettoyer le produit

Débranchez le produit et nettoyez-le avec un chiffon humide.

## 7 Élimination

### 7.1 Pour éliminer le produit

Veillez à respecter les réglementations locales quand vous mettez le produit au rebut. Ne brûlez pas le produit.

## 8 Données techniques

Spécifications	Valeur
Tension	24 V CC
Puissance	6 W
Flux lumineux	480 lm
Module LED	800 lm
Température de couleur	3000 K
Indice de protection	IP44
Durée de vie	30 000 h
IRC	80
Intensité variable	Non
Longueur de câble	2 x 1 m
Dimensions	Ø400 mm

# 1 Inleiding

## 1.1 Productbeschrijving

Het product is een bollamp die kan worden aangesloten op het connectable System 24V van Anslut en kan worden gecombineerd met andere armaturen uit dezelfde serie.

## 1.2 Beoogd gebruik

Het product is bedoeld om sfeerful licht in de tuin te verspreiden. Het product is niet bedoeld voor gebruik als algemene verlichting.

## 1.3 Symbolen

	Lees de gebruiksaanwijzing zorgvuldig en zorg ervoor dat u de instructies begrijpt voordat u het product gebruikt. Bewaar de instructies voor toekomstig gebruik.
	Veiligheidsklasse III
	Niet vervangbare voorschakelapparatuur.
	Niet vervangbare lichtbron.
	Dit product voldoet aan de geldende EU-richtlijnen en -regelgeving.
	Recyclen als elektrisch afval.

# 2 Veiligheid

## 2.1 Definities van veiligheid

**⚠ Waarschuwing!** Als u zich niet aan deze voorschriften houdt, kan dat leiden tot (dodelijk) letsel.

**⚠ Voorzichtig!** Als u zich niet aan deze voorschriften houdt, kan dat leiden tot schade aan het product, overige materialen of de nabije omgeving.

**Let op!** Informatie die in bepaalde situaties noodzakelijk is.

## 2.2 Veiligheidsvoorschriften voor gebruik

**⚠ Waarschuwing!** Als u zich niet aan deze voorschriften houdt, kan dat leiden tot (dodelijk) letsel.

- Lees de onderstaande waarschuwingsvoorschriften voordat u het product gebruikt.
- Voor buitengebruik.
- Laat dit product niet gebruiken door kinderen of mensen die het niet kennen.
- Kijk niet rechtstreeks in de lichtbron.
- Stel de stroomkabel of de bedrading niet bloot aan mechanische spanning.
- Het product mag niet zonder transformator rechtstreeks op een stopcontact worden aangesloten.
- Gebruik het product niet als het beschadigd is.
- Pas het product niet aan.
- De lichtbron van dit product is niet vervangbaar. Wanneer de lichtbron het einde van de levensduur bereikt, moet het hele product worden vervangen.
- Probeer het product niet te repareren als het op enigerlei wijze is beschadigd. Neem contact op met een erkend servicecentrum.
- Het product mag uitsluitend worden gebruikt voor het beoogde doel.

# 3 Installatie

## 3.1 Het product installeren

- 1 Gebruik de grondpen voor installatie in de grond. (Afbeelding 1)
- 2 Gebruik de lamphouder voor montage op hout of beton. (Afbeelding 2)

# 4 Gebruik

**⚠ Waarschuwing!** Bij het installeren van meerdere armaturen mag de stroomcapaciteit van het stopcontact van de transformator niet worden overschreden.

**⚠ Waarschuwing!** Gebruik een verlengkabel die gemaakt is voor buitengebruik.

Scan de QR-code om een voorbeeld te bekijken van hoe u armaturen kunt aansluiten (Afbeelding 3).

- 1 Verbind het product met een transformator.

**2** Sluit het netsnoer aan op een stopcontact.

**3** Gebruik indien nodig een verlengkabel.

## 4.1 Het led-printplaatje demonteren

**⚠ Waarschuwing!** Maak het product los van het stopcontact voordat onderhoud, service of reparatie wordt uitgevoerd.

**1** Draai de pen tegen de klok in om hem van het product los te maken. (Afbeelding 4)

**2** Verwijder de 6 zeskantschroeven. (Afbeelding 5)

**3** Verwijder de 3 schroeven. (Afbeelding 6)

**4** Verwijder de 4 lasdraden en het led-printplaatje. (Afbeelding 7)

## 5 Opbergen

Bewaar het product in een koele en droge ruimte wanneer het niet wordt gebruikt.

## 6 Onderhoud

### 6.1 Het product schoonmaken

Koppel het product los en maak het schoon met een vochtige doek.

## 7 Weggoien

### 7.1 Het product afvoeren

Denk eraan dat u de plaatselijke regelgeving voor afvoeren van het product naleeft. Verbrand het product niet.

## 8 Technische gegevens

Specificaties	Waarde
Spanning	24 V GELIJKSTROOM
Vermogen	6 W
Lichtstroom	480 lm
Ledmodule	800 lm
Kleurtemperatuur	3000 K
Beschermingsklasse	IP44
Levensduur	30.000 u
CRI	80
Dimbaar	Nee
Snoerlengte	2 x 1 m
Afmeting	Ø400 mm



**EU DECLARATION OF CONFORMITY / EU FÖRSÄKRAN OM ÖVERENSSTÄMMELSE /  
EU SAMSVARSERKLÄRING / EU-OVERENSSTEMMELSESERKLÄRING / DEKLARACJA  
ZGODNOŚCI UE / EU KONFORMITÄTSESKLÄRUNG /  
EU VAATIMUSTENMUKAISUUSVAKUUTUS / DÉCLARATION UE DE CONFORMITÉ /  
EU CONFORMITEITSVERKLARING**

Jula Item number / Artikelnummer / Artikkelnummer / Artikelnummer / Numer artykułu /  
Artikelnummer / Tuotenumero / Numéro de référence / Artikelnummer

**028178**

**Model no.:108811**



**Jula AB, Box 363, SE-532 24 SKARA, SWEDEN**

This declaration of conformity is issued under the sole responsibility of the manufacturer./ Denna försäkran om överensstämmelse utfärdas på tillverkarens eget ansvar./ Denne samsvarserklæring er utstedt under ansvaret til produsenten./ Denne overensstemmelseserklæring er utstedt under producentens eansvar./ Niniejsza deklaracja zgodności wydana zostaje na wyłączną odpowiedzialność producenta./ Diese Konformitätserklärung wird unter der alleinigen Verantwortung des Herstellers ausgestellt./ Tämä vaatimustenmukaisuusvakuutus on annettu valmistajan yksinomaisella vastuulla/ La présente déclaration de conformité est émise sous la seule responsabilité du fabriquant. / Deze conformiteitsverklaring wordt afgegeven onder de uitsluitende verantwoordelijkheid van de fabrikant./

**GARDEN LIGHT EN / TRÄDGÅRDSLAMPA SE / HAGELYS NO / HAVEBELYSNING DA /  
ŚWIATŁO OGRODOWE PL / GARTENLICHT DE / PUUTARHAVALO FI / LUMIÈRE DE  
JARDIN FR / TUINLICHT NL**

Conforms to the following directives, regulations and standards./ Överensstämmer med följande direktiv, förordningar och standarder./ Er i samsvar med følgende direktiver, forordning og standarder./ Overholder følgende direktiver, forordninger og standarder./ Są zgodne z następującymi dyrektywami, regulacja i normami./ Entspricht den folgenden Richtlinien, Vorschriften und Normen./ Seuraavien direktiivien, asetusten ja standardien mukainen./ Conforme aux directives, règlements et normes suivants: / Voldoet aan de volgende richtlijnen, voorschriften en normen:

<u>Directive/Regulation</u>	<u>Harmonised standard</u>
LVD 2014/35/EU	EN IEC 60598-1:2021+A11, EN 60598-2-4: 2018, EN 62493:2015
EMC 2014/30/EU	EN IEC 55015:2019+A11, EN 61547:2009, EN IEC 61000-3-2:2019+A1, EN 61000-3-3:2013+A1+A2
Eco design Directive 2009/125/EC	
Lightsource Regulation (EU) 2019/2020	
RoHS 2011/65/EU + 2015/863	EN 50581:2012

This product was CE marked in year./ Produkten CE-märktes år./ Dette produktet ble CE-merket dette året./ Produktet blev CE-mærket i år./ Wyrób oznakowany znakiem CE w roku./ Dieses Produkt erhielt die CE-Kennzeichnung im Jahr./ Tämä tuote on CE-merkitty vuonna./ Ce produit a reçu le marquage CE en./ Dit product werd CE-gemarkeerd in het jaar: -23

Signed for and on behalf of / Underteknad för och på uppdrag av / Signert for og på vegne av / Underskrevet for og på vegne af / Podpisano w imieniu i na rzecz / Unterzeichnet für und im Auftrag von / Allekirjoitettu puolesta ja puolesta / Signé pour et au nom de / Ondertekend voor een namens:

Skara 2023-12-28

**Fredrik Bohman**  
BUSINESS AREA MANAGER



[www.jula.com](http://www.jula.com)