



TRANSFORMER FOR LED STRIP SYSTEM

OPERATING INSTRUCTIONS - Original instructions

SV TRANSFORMATOR
FÖR LED-LISTSYSTEM
BRUKSANVISNING

Översättning av originalinstruktioner

NO TRANSFORMATOR
FOR LED-LISTSYSTEM
BETJENINGSANVISNINGER

Oversettelse av originalinstruksjonene

DA TRANSFORMER
TIL LED-LISTESYSTEMER
BETJENINGSVEJLEDNING

Oversættelse af den originale vejledning

PL TRANSFORMATOR
DO SYSTEMU LISTEW LED
INSTRUKCJA OBSŁUGI

Przekład instrukcji oryginalnej

DE TRAFU
FÜR LED-LEISTENSYSTEM
BEDIENUNGSANLEITUNG

Übersetzung der Originalanleitung

FI MUUNTAJA
LED-LISTAJÄRJESTELMÄÄN
KÄYTTÖOHJE

Alkuperäisten ohjeiden käännös

FR TRANSFORMATEUR
POUR SYSTÈME DE RUBAN À LED
INSTRUCTIONS D'UTILISATION

Traduction des instructions d'origine

NL TRANSFORMATOR
VOOR LED-STRIPSYSTEEM
BEDIENINGSINSTRUCTIES

Vertaling van de originele instructies

Jula AB förbehåller sig rätten att göra ändringar på produkten. Jula AB innehar upphovsrätten till denna dokumentation. Det är inte tillåtet att modifiera eller ändra denna dokumentation på något sätt och bruksanvisningen ska skrivas ut och användas som den är i förhållande till produkten. Se Julas webbplats för den senaste versionen av bruksanvisningen.

Jula AB forbeholder seg retten til å endre produktet. Jula AB innehar opphavsretten til denne dokumentasjonen. Det er ikke tillatt å modifisere eller endre denne dokumentasjonen på noen som helst måte, og håndboken skal trykkes og brukes som den er i forhold til produktet. For siste versjon av betjeningsanvisningene, se Julas nettsider.

Jula AB forbeholder sig retten til at ændre produktet. Jula AB har ophavsretten til denne dokumentation. Det er ikke tilladt at modificere eller ændre denne dokumentation på nogen måde, og manualen skal printes og bruges som den er i forhold til produktet. For den seneste version af betjeningsvejledningen, se Julas hjemmeside.

Jula AB zastrzega sobie prawo do wprowadzania zmian w produkcie. Jula AB zastrzega sobie prawa autorskie do niniejszej dokumentacji. Dokumentacji nie wolno w żaden sposób modyfikować ani zmieniać, a instrukcję należy drukować i używać ją w odniesieniu do produktu w stanie niezmienionym. Najnowszą wersję instrukcji obsługi można znaleźć na stronie internetowej Jula.

Jula AB reserves the right to make changes to the product. Jula AB claims copyright on this documentation. It is not allowed to modify or alter this documentation in any way and the manual shall be printed and used as it is in relation to the product. For the latest version of operating instructions, refer to the Jula website.

Jula AB behält sich das Recht vor, Änderungen am Produkt vorzunehmen. Jula AB beansprucht die Urheberrechte an dieser Dokumentation. Es ist nicht zulässig, diese Dokumentation in irgendeiner Weise zu verändern oder umzugestalten. Die Anleitung muss gedruckt und so verwendet werden, wie sie in Bezug zum Produkt steht. Die aktuellste Version der Bedienungsanleitung finden Sie auf der Website von Jula.

Jula AB pidättää oikeuden tehdä tuoteeseen muutoksia. Jula AB:llä on tämän dokumentaation tekijänoikeus. Tätä dokumentaatiota ei saa muuttaa millään tavalla ja käyttöopas on tulostettava ja sitä on käytettävä sellaisena kuin se on tämän tuotteen kanssa. Käyttöohjeiden uusin versio löytyy Julan verkkosivustolta.

Jula AB se réserve le droit d'apporter des modifications au produit. Jula AB revendique les droits d'auteur sur cette documentation. Il est interdit de modifier ou d'altérer cette documentation de quelque manière que ce soit et le manuel doit être imprimé et utilisé tel quel en relation avec le produit. Pour obtenir la dernière version des instructions d'utilisation, consultez le site Web de Jula.

Jula AB behoudt zich het recht voor om wijzigingen aan het product aan te brengen. Jula AB claimt het copyright op deze documentatie. Het is niet toegestaan om deze documentatie op welke manier dan ook te wijzigen of te veranderen. De handleiding moet worden afgedrukt en gebruikt zoals deze in relatie tot het product staat. Raadpleeg de Jula-website voor de laatste versie van de bedieningsinstructies.

WWW.JULA.COM

© JULA AB 2025-08-22



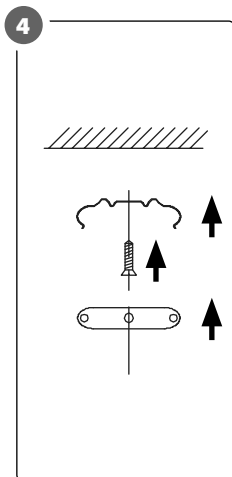
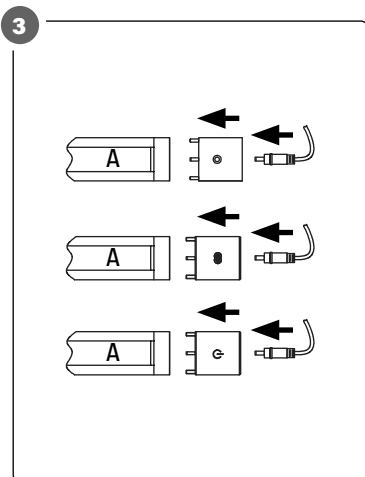
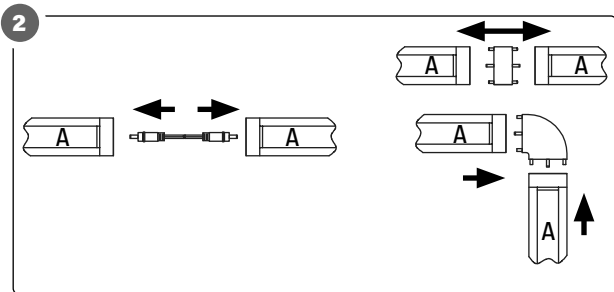
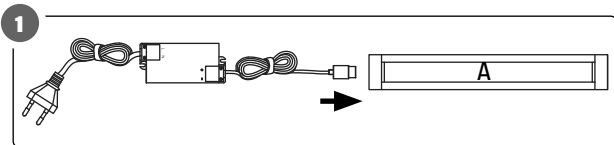

JULA AB
BOX 363, 532 24 SKARA, SWEDEN



SÄKERHETSANVISNINGAR

- Läs dessa anvisningar noga före användning och spara dem för framtida behov.
- Endast för inomhusbruk.
- Produktens ljuskälla är inte utbytbar.
- Bryt strömförsörjningen före installation, anslutning och/eller underhåll.
- Ändra aldrig produkten på något sätt – risk för elolycksfall, personskada och/eller egendomsskada. Dessutom upphör garantin att gälla.
- Anslut inte produkten till något annat drivdon än det medföljande (24 VDC).

SYMBOLER

	Läs bruksanvisningen.
	Klass II
	Återvinning.
	Godkänd enligt gällande direktiv/förordningar.
	Kasserad produkt ska återvinnas enligt gällande bestämmelser.

TEKNISKA DATA

Effekt	24 W
Spänning	24/230 V
Kapslingsklass	IP20
Sladdlängd	2 x 1,5 m
Mått	B44 x L94 mm

BESKRIVNING

Transformator, 24 W, anpassad för LED-listsystem. Försedd med två sladdar på vardera 1,5 m, vilket ger en sladdlängd på totalt 3 m. Passar LED-listsystemet från Anslut. Tillbehör säljs separat.

Lysdioddrivdonet ska ha högre effekt än den sammanlagda effekten hos ljuskällorna.			
Lysdioddrivdon	L = 300 m/5 W	L = 500 m/7,5 W	L = 1000 m/14 W
7 W 24 VDC, 290mA	1	0	0
24 W 24 VDC, 630 mA	4	3	1
45 W 24 VDC, 1875 mA	9	6	3
60 W 24 VDC, 1000– 2500 mA	5–12	4–8	2–4

MONTERING

Anslutning av transformatorn till lampan (A).

BILD 1

Anslutning av diverse tillbehör till lampan (A).

BILD 2

Anslutning av transformatorn med strömbrytare och lampa (A).

BILD 3





Montering av fäste.

BILD 4

SIKKERHETSANVISNINGER

- Les disse anvisningene nøye før bruk, og ta vare på dem for eventuell fremtidig bruk.
- Kun til innendørs bruk.
- Produktets lyskilde kan ikke skiftes ut.
- Bryt strømforsyningen før installasjon, tilkobling og/eller vedlikehold.
- Endre aldri produktet på noen måte – risiko for el-ulykke, personskade og/eller materielle skader. Dessuten slutter garantien å gjelde.
- Ikke koble produktet til noen annen drivenhet enn den som følger med (24 V DC).

SYMBOLER

	Les bruksanvisningen.
	Klasse II
	Gjenvinning.
	Godkjent i henhold til gjeldende direktiver/forskrifter.
	Kassert produkt skal gjenvinnes etter gjeldende forskrifter.

TEKNISKE DATA

Effekt	24 W
Spenning	24/230 V
IP-klasse	IP20
Ledningslengde	2 x 1,5 m
Mål	B44 x L94 mm

BESKRIVELSE

Transformator, 24 W, tilpasset for LED-listsystem. Utstyrt med to ledninger på 1,5 m, noe som gir en ledningslengde på totalt 3 m. Passer til LED-listsystemet fra Anslut. Tilbehør selges separat.

Lysdiodedriften skal ha høyere effekt enn lyskildenes sammenlagte effekt.			
Lysdiodedriften	L = 300 m/5 W	L = 500 m/7,5 W	L = 1000 m/14 W
7 W 24 V DC, 290 mA	1	0	0
24 W 24 V DC, 630 mA	4	3	1
45 W 24 V DC, 1875 mA	9	6	3
60 W 24 V DC, 1000–2500 mA	5–12	4–8	2–4

MONTERING

Tilkobling av transformatoren til lampen (A).

BILDE 1

Tilkobling av diverse tilbehør til lampen (A).

BILDE 2

Tilkobling av transformatoren med strømbryter og lampe (A).

BILDE 3





Montering av feste.

BILDE 4

SIKKERHEDSANVISNINGER

- Læs disse anvisninger omhyggeligt før brug, og gem dem til senere brug.
- Kun til indendørs brug.
- Produktets lyskilde kan ikke udskiftes.
- Sluk for strømforsyningen før installation, tilslutning og/eller vedligeholdelse.
- Modificer aldrig produktet på nogen måde – risiko for elektrisk stød, personskade og/eller materielle skader. Derudover bortfalder garantien.
- Tilslut ikke produktet til en anden aktuator end den medfølgende (24 VDC).

SYMBOLER

	Læs brugsanvisningen.
	Klasse II
	Genbrug.
	Godkendt i henhold til gældende direktiver/ forordninger.
	Produktet skal bortskaffes i henhold til gældende regler.

TEKNISKE DATA

Effekt	24 W
Spænding	24/230 V
Kapslingsklasse	IP20
Ledningslængde	2 x 1,5 m
Dimensioner	B44 x L94 mm

BESKRIVELSE

Transformer, 24 W, tilpasset til LED-stripsystemer. Udstyret med to ledning på 1,5 m hver, hvilket giver en samlet ledningslængde på 3 m. Passer til LED-stripsystemet fra Anslut. Tilbehør sælges separat.

Aktuatoren til lysdioden skal have en højere effekt end den samlede effekt af pærerne.			
Aktuator til lysdioden	L = 300 m/5 W	L = 500 m/7,5 W	L = 1000 m/14 W
7 W 24 VDC, 290 mA	1	0	0
24 W 24 VDC, 630 mA	4	3	1
45 W 24 VDC, 1875 mA	9	6	3
60 W 24 VDC, 1000-2500 mA	5-12	4-8	2-4

MONTERING

Tilslutning af transformeren til lampen (A).

FIGUR 1

Tilslutning af diverse tilbehør til lampen (A).

FIGUR 2

Tilslutning af transformatoren til tænd/sluk-knap og lampe (A).

FIGUR 3





Montering af beslaget.

FIGUR 4

ZASADY BEZPIECZEŃSTWA

- Przed użyciem dokładnie zapoznaj się z niniejszą instrukcją i zachowaj ją na przyszłość.
- Wyłącznie do użytku wewnątrz pomieszczeń.
- Dioda produktu nie jest wymienna.
- Przed przystąpieniem do instalacji, podłączania i/lub konserwacji należy odłączyć zasilanie.
- Nie modyfikuj produktu w żaden sposób ze względu na ryzyko porażenia prądem, obrażeń ciała i/lub szkód materialnych. Poza tym modyfikowanie produktu powoduje utratę gwarancji.
- Nie podłączaj produktu do innego statecznika niż dołączony (24 V DC).

SYMBOLE

	Przeczytaj instrukcję obsługi.
	Klasa II
	Recykling.
	Zatwierdzona zgodność z obowiązującymi dyrektywami/rozporządzeniami.
	Zużyty produkt należy oddać do utylizacji, postępując zgodnie z obowiązującymi przepisami.

DANE TECHNICZNE

Moc	24 W
Napięcie	24/230 V
Stopień ochrony obudowy	IP20
Długość przewodu	2 x 1,5 m
Wymiary	Szer. 44 x dł. 94 mm

OPIS

Transformator (24 W) przeznaczony do systemu listew LED. Wyposażony w dwa przewody po 1,5 m, co zapewnia całkowitą długość 3 m. Pasuje do systemu listew LED marki Anslut. Akcesoria do kupienia osobno.

Statecznik powinien mieć większą moc niż łączna moc diod.			
Statecznik diod	Dł. 300 m / 5 W	Dł. 500 m / 7,5 W	Dł. 1000 m / 14 W
7 W 24 V DC, 290 mA	1	0	0
24 W 24 V DC, 630 mA	4	3	1
45 W 24 V DC, 1875 mA	9	6	3
60 W 24 V DC, 1000–2500 mA	5–12	4–8	2–4

MONTAŻ

Podłączanie transformatora do lampy (A).

RYS. 1

Podłączanie akcesoriów do lampy (A).

RYS. 2

Podłączanie transformatora z przełącznikiem do lampy (A).

RYS. 3





Montaż uchwyty.

RYS. 4

SAFETY INSTRUCTIONS

- Read these instructions carefully before use, and save them for future reference.
- For indoor use only.
- The product's light source is not replaceable.
- Disconnect the power supply before installation, connection and/or maintenance.
- Never modify the product in any way – risk of electric shock, serious personal injury and/or material damage. It will also invalidate the warranty.
- Do not connect the product to any other driver than the one provided (24 VDC).

SYMBOLS

	Read the instructions.
	Class II
	Recycling.
	Approved in accordance with the relevant directives.
	Recycle discarded product in accordance with local regulations.

TECHNICAL DATA

Power	24 W
Voltage	24/230 V
Protection rating	IP20
Cord length	2 x 1.5 m
Size	W44 x L94 mm

DESCRIPTION

Transformer, 24 W, adapted for LED strip system. Equipped with two cords that are both 1.5 metres, which gives a total cord length of 3 metres. Suitable for LED strip system from Anslut.

Accessories sold separately.

The LED driver should have higher power than the combined power of the light sources.			
LED driver	L = 300 m/5 W	L = 500 m/7.5 W	L = 1000 m/14 W
7 W 24 VDC, 290 mA	1	0	0
24 W 24 VDC, 630 mA	4	3	1
45 W 24 VDC, 1875 mA	9	6	3
60 W 24 VDC, 1000– 2500 mA	5–12	4–8	2–4

INSTALLATION

Connection of transformer to lamp (A).

FIG. 1

Connection of accessories to lamp (A).

FIG. 2

Connection of transformer with switch and lamp (A).

FIG. 3





Mounting of bracket.

FIG. 4

SICHERHEITSHINWEISE

- Diese Anweisungen vor der Verwendung sorgfältig durchlesen und zum späteren Nachschlagen aufbewahren.
- Nur für den Innenbereich.
- Die Leuchtmittel des Produkts können nicht ausgetauscht werden.
- Vor der Installation, dem Anschließen und/oder der Wartung die Stromversorgung trennen.
- Das Produkt darf unter keinen Umständen verändert werden – es besteht die Gefahr von Stromschlägen, Verletzungen und/oder Sachschäden. Des Weiteren erlischt die Garantie.
- Schließen Sie das Produkt nicht an einen anderen Treiber als den mitgelieferten an (24 V DC).

SYMBOLE

	Die Gebrauchsanweisung lesen.
	Klasse II
	Recycling.
	Zulassung gemäß geltender Verordnung.
	Das Altprodukt ist gemäß den geltenden Bestimmungen dem Recycling zuzuführen.

TECHNISCHE DATEN

Leistung	24 W
Spannung	24/230 V
Schutzart	IP20
Kabellänge	2 x 1,5 m
Maße	B44 x L94 mm

BESCHREIBUNG

24-W-Transformator für das LED-Leistensystem. Mit zwei Kabeln von jeweils 1,5 m, was zu einer Kabellänge von insgesamt 3 m führt. Für das LED-Leisten-System von Anslut. Zubehör ist separat erhältlich.

Der LED-Treiber hat eine höhere Leistung als die addierte Leistung der Leuchtmittel.			
LED-Treiber	L = 300 m/5 W	L = 500 m/7,5 W	L = 1000 m/14 W
7 W 24 V DC, 290 mA	1	0	0
24 W 24 V DC, 630 mA	4	3	1
45 W 24 V DC, 1.875 mA	9	6	3
60 W 24 V DC, 1.000– 2.500 mA	5–12	4–8	2-4

MONTAGE

Anschluss des Trafos an die Lichtleiste (A).

ABB. 1

Anschluss des diversen Zubehörs an die Lichtleiste (A).

ABB. 2

Anschluss des Trafos an Schalter und Lichtleiste (A).

ABB. 3





Montage der Halterung.

ABB. 4

TURVALLISUUSOHJEET

- Lue nämä ohjeet huolellisesti ennen käyttöä ja säilytä ne myöhempää käyttöä varten.
- Vain sisäkäyttöön.
- Valonlähde ei ole vaihdettavissa.
- Katkaise jännitteensyöttö ennen asennusta, kytkemistä ja/tai huoltoa.
- Älä koskaan muuta tuotetta millään tavalla - sähköiskun, henkilövahingon ja/tai omaisuusvahinkojen vaara. Lisäksi takuu raukeaa.
- Älä kytke tuotetta muihin ohjaimiin kuin mukana toimitettu (24 VDC).

SYMBOLIT

	Lue käyttöohjeet.
	Luokka II
	Kierrätys.
	Hyväksytty voimassa olevien direktiivien/säädösten mukaisesti.
	Käytöstä poistettu tuote on kierrätettävä voimassa olevien määräysten mukaisesti.

TEKNISET TIEDOT

Teho	24 W
Jännite	24/230 V
Kotelointiluokka	IP20
Johdon pituus	2 x 1,5 m
Mitat	44 x 94 mm

KUVAUS

24 W muuntaja LED-listajärjestelmälle. Varustettu kahdella 1,5 m:n johdolla, joten johdon kokonaispituus on 3 m. Sopii Anslutin LED-listajärjestelmään. Lisävarusteet myydään erikseen.

LED-ohjaimen tehon on oltava suurempi kuin valonlähteiden yhteenlaskettu teho.			
LED-ohjain	L = 300 m/5 W	L = 500 m/7,5 W	L = 1000 m/14 W
7 W 24 VDC, 290 mA	1	0	0
24 W 24 VDC, 630 mA	4	3	1
45 W 24 VDC, 1875 mA	9	6	3
60 W 24 VDC, 1000– 2500 mA	5–12	4–8	2–4

ASENNUS

Muuntajan kytkeminen valaisimeen (A).

KUVA 1

Lisävarusteiden kytkeminen valaisimeen (A).

KUVA 2

Muuntajan kytkeminen kytkimeen ja valaisimeen (A).

KUVA 3





Kiinnikkeen asennus.

KUVA 4

CONSIGNES DE SÉCURITÉ

- Lisez attentivement ces instructions avant utilisation et conservez-les pour des besoins futurs.
- Réservé à une utilisation à l'intérieur.
- La source lumineuse du produit n'est pas remplaçable.
- Débranchez l'alimentation électrique avant d'installer, de brancher ou d'entretenir.
- Ne modifiez jamais l'appareil de quelque manière que ce soit : risque d'accident électrique, de blessures et/ou de dommage matériel. Le cas échéant, la garantie devient caduque.
- Utilisez exclusivement le dispositif d'alimentation fourni (24 V C.C.) pour faire fonctionner le produit.

PICTOGRAMMES

	Lisez le mode d'emploi.
	Classe II
	Recyclage.
	Homologué selon les directives/règlements en vigueur.
	Le produit en fin de vie doit être recyclé conformément à la réglementation en vigueur.

CARACTÉRISTIQUES TECHNIQUES

Puissance	24 W
Tension	24/230 V
Indice de protection	IP20
Longueur du cordon	2 x 1,5 m
Dimensions	Larg. 44 mm x long. 94 mm

DESCRIPTION

Transformateur, 24 W, prévu pour les rubans à LED. Deux cordons de 1,5 m sont inclus, totalisant 3 m de cordon. Compatible avec les rubans à LED Anslut. Accessoires vendus séparément.

Le dispositif d'alimentation LED doit fournir une puissance supérieure à la somme des puissances des sources lumineuses.			
Dispositif d'alimentation LED	L = 300 m/5 W	L = 500 m/7,5 W	L = 1000 m/14 W
7 W 24 V C.C., 290 mA	1	0	0
24 W 24 V C.C., 630 mA	4	3	1
45 W 24 V C.C., 1875 mA	9	6	3
60 W 24 C.C., 1000 à 2500 mA	5-12	4-8	2-4

MONTAGE

Connexion du transformateur à la lampe (A).

FIG. 1

Connexion des accessoires divers à la lampe (A).

FIG. 2

Connexion du transformateur avec interrupteur et lampe (A).

FIG. 3





Montage du support.

FIG. 4

VEILIGHEIDSinSTRUCTIES

- Lees deze instructies zorgvuldig door vóór gebruik en bewaar ze voor toekomstig gebruik.
- Uitsluitend voor gebruik binnenshuis.
- De lichtbron van het product kan niet worden vervangen.
- Schakel de stroomvoorziening uit vóór installatie, aansluiting en/of onderhoud.
- Wijzig nooit iets aan het product – risico van elektriciteitsongevallen, letsel en/of materiële schade. Bovendien vervalt de garantie.
- Sluit het product niet aan op een andere driver dan de meegeleverde (24 VDC).

SYMBOLLEN

	Lees de gebruiksaanwijzing.
	Klasse II
	Recycling.
	Goedgekeurd overeenkomstig de toepasselijke richtlijnen/verordeningen.
	Afgedankte producten moeten worden gerecycled in overeenstemming met de toepasselijke regelgeving.

TECHNISCHE GEGEVENS

Vermogen	24 W
Spanning	24/230 V
Beschermingsklasse	IP20
Snoerlengte	2 x 1,5 m
Afmetingen	B44 x L94 mm

BESCHRIJVING

Transformator, 24 W, geschikt voor LED-stripsystemen. Voorzien van twee snoeren van elk 1,5 m, dus een totale snoerlengte van 3 m. Geschikt voor het LED-stripsysteem van Anslut. Accessoires zijn apart verkrijgbaar.

Het vermogen van de LED-driver moet hoger zijn dan het gezamenlijke vermogen van de lichtbronnen.			
LED-driver	L = 300 m/5 W	L = 500 m/7,5 W	L = 1000 m/14 W
7 W 24 VDC, 290 mA	1	0	0
24 W 24 VDC, 630 mA	4	3	1
45 W 24 VDC, 1875 mA	9	6	3
60 W 24 VDC, 1000– 2500 mA	5–12	4–8	2–4

MONTAGE

Aansluiten van de transformator op de lamp (A).

AFB. 1

Aansluiten van verschillende toebehoren op de lamp (A).

AFB. 2

Aansluiten van de transformator met schakelaar en lamp (A).

AFB. 3

Monteren van de bevestiging.

AFB. 4

