

# **anslut**®

004674



## **SV PLAFOND**

### BRUKSANVISNING

Viktigt! Läs bruksanvisningen före användning.  
Spara den för framtida bruk.  
(Original bruksanvisning).

## **NO PLAFOND**

### BRUKSANVISNING

Viktig! Les bruksanvisningen nøye før bruk.  
Ta vare på den for fremtidig bruk.  
(Oversettelse av original bruksanvisning).

## **PL PLAFON**

### INSTRUKCJA OBSŁUGI

Ważne! Przed użyciem uważnie przeczytaj instrukcję obsługi! Zachowaj ją na przyszłość.  
(Tłumaczenie oryginalnej instrukcji).

## **EN CEILING LAMP**

### OPERATING INSTRUCTIONS

Important! Read the user instructions carefully before use. Save them for future reference.  
(Translation of the original instructions).

## **DE DECKENLEUCHE**

### BEDIENUNGSANLEITUNG

Wichtig! Die Bedienungsanleitung vor der Verwendung bitte sorgfältig durchlesen! Für die zukünftige Verwendung aufbewahren.  
(Bedienungsanleitung im Original).

## **FI PLAFONDI**

### KÄYTTÖOHJEESTA

Tärkeää! Lue käyttöohje huolella ennen käyttöä!  
Säilytä se myöhempää käyttöä varten.  
(Käännös alkuperäisestä käyttöohjeesta).

## **FR PLAFONNIER**

### MODE D'EMPLOI

Important! Lisez attentivement le mode d'emploi avant la mise en service. Conservez-le.  
(Traduction des instructions originales).

## **NL PLAFOND**

### GEBRUIKSAANWIJZING

Belangrijk! Lees de gebruiksaanwijzing aandachtig door voordat u het apparaat gebruikt. Bewaar de gebruiksaanwijzing voor toekomstig gebruik.  
(Vertaling van de originele instructies).

**Värna om miljön!**

Kasserad produkt ska återvinnas enligt gällande bestämmelser.

**Verne om miljøet!**

Kassert produkt skal gjenvinnas etter gjeldende lover og regler.

**Dbaj o środowisko!**

Zużyty produkt należy poddać recyklingowi zgodnie z obowiązującymi przepisami.

**Care for the environment!**

Recycle discarded product in accordance with local regulations.

**Schützen Sie die Umwelt!**

Das entsorgte Produkt muss gemäß den geltenden Bestimmungen recycelt werden.

**Suojele ympäristöä!**

Käytöstä poistettu tuote on kierrätettävä voimassa olevien säännösten mukaisesti.

**Pensez à l'environnement**

Les appareils hors d'usage doivent être recyclés conformément à la réglementation en vigueur.

**Bescherm het milieu!**

Afgedankte producten moeten worden gerecycleerd volgens de van toepassing zijnde regelgeving.



Rätten till ändringar förbehålles.  
För senaste version av bruksanvisningen se [www.jula.com](http://www.jula.com)

Med forbehold om endringer.  
Nyeste versjon av bruksanvisningen finner du på [www.jula.com](http://www.jula.com)

Z zastrzeżeniem prawa do zmian.  
Najnowsza wersja instrukcji obsługi znajduje się na [www.jula.com](http://www.jula.com)

Jula reserves the right to make changes. For latest version of operating instructions, see [www.jula.com](http://www.jula.com)

Änderungen vorbehalten.  
Die aktuellste Version der Bedienungsanleitung finden Sie auf [www.jula.com](http://www.jula.com)

Pidätämme oikeuden muutoksiin.  
Katso käyttöohjeiden uusin versio täältä: [www.jula.com](http://www.jula.com)

Nous nous réservons le droit d'apporter des modifications. Vous trouverez la dernière version des consignes d'utilisation sur [www.jula.com](http://www.jula.com)

Wijzigingen voorbehouden. Voor de recentste editie van de gebruikershandleiding, zie [www.jula.com](http://www.jula.com)

1

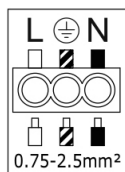
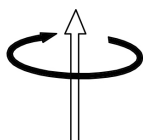
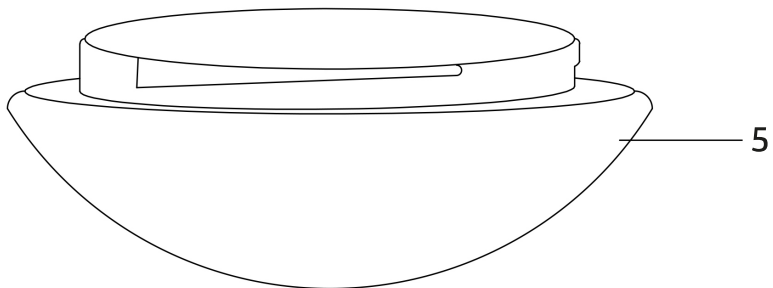
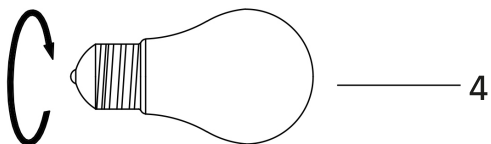
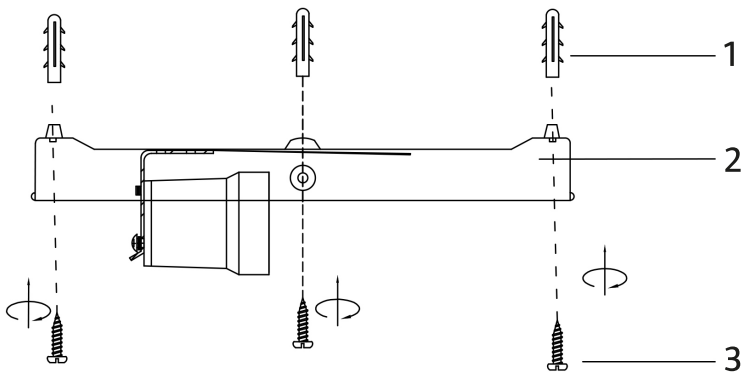

## SÄKERHETSANVISNINGAR



- Endast avsedd för inomhusbruk.
- Placeras utom räckhåll för barn.
- Anslut ej armaturen till elnätet då den befinner sig i förpackningen.
- Kontrollera att alla el- och anslutningskablar uppfyller gällande bestämmelser och att de anslutits i enlighet med bruksanvisningen.
- Överbelasta aldrig elnätet. Det kan leda till eldsvåda eller risk för elstötar.
- Förvara aldrig lampan på en fuktig eller mycket kall/varm plats eftersom det kan skada lampans elektronik.
- Lampans elektronik är känslig för stötar och slag. Undvik att tappa den.
- Byt aldrig ut skadade elsladdar på egen hand.
- Använd inte armaturen utan lampglas.

### VARNING!

**Nyinstallationer och utökning av befintliga anläggningar ska alltid utföras av behörig installatör. Vid nödvändig kännedom (i annat fall kontakta elinstallatör) får du byta strömbrytare, vägguttag samt montera stickproppar, skarvsladdar och lamphållare. Felaktig montering kan leda till livsfara och brandrisk.**

### Symboler

	Godkänd enligt gällande direktiv.
	Klass II. Dubbelisolerad.
	Kapslingsklass IP44.

	Kasserad produkt ska återvinnas enligt gällande bestämmelser.
	Varning! Risk för elektrisk stöt.

## TEKNISKA DATA

Märkspänning	230 V ~ 50 Hz
Effekt	Max. 60 W
Socket	E27
Skyddsklass	II
Kapslingsklass	IP44
Mått	Ø 26 x 12 cm

## BESKRIVNING

1. *Plugg*
2. *Plafond*
3. *Skruv*
4. *Ljuskälla*
5. *Lampglas*

### BILD 1

## MONTERING

1. Lossa lampglaset från plafonden.
2. Märk ut var plafonden ska monteras.
3. Borra monteringshål. Var uppmärksam så att inga infällda kablar eller rör skadas.
4. Anslut nätkablarna till plafondens kopplingsplint.
5. Montera plafonden med skruvarna.
6. Sätt tillbaka lampglaset på plafonden.

## SIKKERHETSANVISNINGER

- Kun til innendørs bruk.
- Plasseres utilgjengelig for barn.
- Armaturen må ikke kobles til strømforsyningen når den befinner seg i emballasjen.
- Kontroller at alle strømkabler og andre ledninger oppfyller gjeldende bestemmelser, og at de er koblet til som vist i bruksanvisningen.
- Strømnettet må aldri overbelastes. Det kan medføre brann eller fare for elektrisk støt.
- Lampen skal aldri oppbevares på et fuktig eller svært kaldt/varmt sted, ettersom det kan skade lampens elektronikk.
- Lampens elektronikk er følsom for støt og slag. Ikke mist den.
- Bytt aldri ut en skadd strømledning på egen hånd.
- Ikke bruk armaturen uten lampeglass.

## ADVARSEL!

**Kan kun installeres av en registrert installasjonsvirksomhet. Det kan oppstå livsfare og øke brannfaren dersom arbeidet ikke er riktig utført.**

## Symboler

	Godkjent i henhold til gjeldende direktiv.
	Klasse II. Dobbelisolert.
	Kapslingsklasse IP44.
	Produktet skal gjenvinnes etter gjeldende forskrifter.
	Advarsel! Fare for elektrisk støt.

## TEKNISKE DATA

Nominell spenning	230 V ~ 50 Hz
Effekt	Maks. 60 W
Sokkel	E27
Beskyttelsesklasse	II
Kapslingsklasse	IP44
Mål	Ø 26 x 12 cm

## BESKRIVELSE

1. *Plugg*
2. *Plafond*
3. *Skrue*
4. *Lyskilde*
5. *Lampeglass*

## BILDE 1

## MONTERING

1. Løsne lampeglasset fra plafonden.
2. Merk av hvor plafonden skal monteres.
3. Bor monteringshull. Pass på at du ikke skader noen innfelte kabler eller rør.
4. Koble strømkablene til plafondens koblingsboks.
5. Monter plafonden med skruene.
6. Sett lampeglasset tilbake på plafonden.



## ZASADY BEZPIECZEŃSTWA



- Do użytku wyłącznie wewnątrz pomieszczeń.
- Umieść w miejscu niedostępnym dla dzieci.
- Nie podłączaj oprawy do zasilania, jeżeli znajduje się w opakowaniu.
- Sprawdź, czy wszystkie przewody elektryczne i przyłączeniowe spełniają wymogi obowiązujących przepisów i że zostały podłączone zgodnie z instrukcją obsługi.
- Nigdy nie przeciążaj sieci elektrycznej. Może to spowodować pożar lub ryzyko porażenia prądem.
- Nigdy nie przechowuj lampy w wilgotnym ani bardzo chłodnym/gorącym miejscu, ponieważ może to doprowadzić do uszkodzenia elektroniki lampy.
- Elektronika lampy jest podatna na wstrząsy i uderzenia. Nie upuszczaj lampy.
- Nigdy samodzielnie nie wymieniaj uszkodzonych przewodów elektrycznych.
- Nie używaj oprawy bez klosza.

### OSTRZEŻENIE!

**Wykonanie nowych instalacji oraz rozbudowanie istniejących należy zawsze zlecać odpowiedniemu elektrykowi. Jeśli masz odpowiednią wiedzę (w przeciwnym razie skontaktuj się z elektrykiem), możesz samodzielnie wymieniać przełączniki i gniazda ścienne oraz montować wtyki, przedłużacze i oprawki żarówek. Nieprawidłowy montaż może stanowić zagrożenie dla życia i powodować ryzyko pożaru.**

### Symbol

	Zatwierdzona zgodność z obowiązującymi dyrektywami.
	Klasa II. Podwójna izolacja.

<b>IP44</b>	Stopień ochrony IP44.
	Zużyty produkt oddaj do utylizacji, postępując zgodnie z obowiązującymi przepisami.
	Ostrzeżenie! Ryzyko porażenia prądem.

## DANE TECHNICZNE

Napięcie znamionowe	230 V ~ 50 Hz
Moc	Maks. 60 W
Podstawa	E27
Klasa ochronności	II
Stopień ochrony obudowy	IP44
Wymiary	∅ 26 x 12 cm

## OPIS

1. *Kołek rozporowy*
2. *Plafon*
3. *Śruba*
4. *Żarówka*
5. *Klosz*

### RYS. 1

## MONTAŻ

1. Zdejmij klosz z plafonu.
2. Zaznacz miejsce montażu plafonu.
3. Wywierć otwory montażowe. Zachowaj ostrożność, aby nie uszkodzić przewodów ani rur podtynkowych.
4. Podłącz przewody zasilające do zacisku plafonu.
5. Zamontuj plafon za pomocą śrub.
6. Załóż klosz z powrotem.



## SAFETY INSTRUCTIONS



- Only intended for indoor use.
- Keep out of the reach of children.
- Do not connect the light to the mains while it is still in the pack.
- Check that all the electrical and connecting cables comply with local regulations and are connected in accordance with the instructions.
- Do not overload the mains. This can cause a fire or the risk of electric shock.
- Do not store the light in a damp or very cold/hot place to avoid damaging the electronics.
- The electronics in the light are sensitive to knocks and blows. Avoid dropping it.
- Never attempt to replace damaged electrical cables yourself.
- Do not use the light without the glass.

### WARNING!

**New installations and extensions to existing systems must always be carried out by an authorised electrician. If you know how (otherwise contact an electrician), you can replace switches and power points, fit plugs, extension cords and sockets. Incorrect installation can result in fatal injury and the risk of fire.**

### Symbols

	Approved as per applicable directives.
	Class II. Double insulation.
	Protection rating IP44.

	Recycle discarded product in accordance with local regulations.
	Warning: Risk of electric shock.

## TECHNICAL DATA

Rated voltage	230 V ~ 50 Hz
Output	Max 60 W
Socket	E27
Safety class	II
Protection rating	IP44
Dimensions	∅ 26 x 12 cm

## DESCRIPTION

1. *Plug*
2. *Ceiling light fixture*
3. *Screw*
4. *Light source*
5. *Chimney*

FIG. 1

## ASSEMBLY

1. Release the glass from the ceiling light.
2. Mark out where the ceiling light is to be installed.
3. Drill holes: Make sure not to damage any recessed cables or conduits.
4. Connect the wires to the terminal block in the ceiling light.
5. Fit the ceiling light with the screws.
6. Replace the glass on the ceiling light.



## SICHERHEITSHINWEISE



- Nur für den Innenbereich geeignet.
- Außerhalb der Reichweite von Kindern platzieren.
- Die Leuchte nicht an das Stromnetz anschließen, solange sie sich in der Verpackung befindet.
- Prüfen Sie, ob alle Elektro- und Anschlusskabel den geltenden Vorschriften entsprechen und dass sie gemäß der Gebrauchsanweisung angeschlossen sind.
- Überlasten Sie niemals das Stromnetz. Dies kann zu einem Brand oder einem Stromschlag führen.
- Bewahren Sie die Lampe niemals an einem feuchten oder sehr kalten/heißen Ort auf, da dies die Elektronik der Lampe beschädigen kann.
- Die Lampenelektronik ist empfindlich gegen Stöße und Schläge. Lassen Sie die Lampe nicht fallen.
- Beschädigte Stromkabel dürfen nur von Fachleuten ausgetauscht werden.
- Die Leuchte nicht ohne Lampenglas verwenden.

### WARNUNG!

**Neuinstallationen und Erweiterungen bestehender Anlagen müssen immer von einem zugelassenen Installateur durchgeführt werden. Bei ausreichendem Know-how können Schalter und Steckdose selbst ausgetauscht sowie Stecker, Verlängerungskabel und Lampenfassung montiert werden. Andernfalls eine Elektrofachkraft beauftragen. Bei falscher Montage besteht Lebens- und Brandgefahr.**

### Symbole

	Zulassung gemäß geltender Verordnung.
	Klasse II. Doppelt isoliert.

<b>IP44</b>	Schutzart IP44.
	Das Altprodukt ist gemäß den geltenden Bestimmungen dem Recycling zuzuführen.
	Warnung! Stromschlaggefahr.

## TECHNISCHE DATEN

Nennspannung	230 V ~ 50 Hz
Leistung	Max. 60 W
Fassung	E27
Schutzklasse	II
Schutzart	IP44
Maße	Ø 26 x 12 cm

## BESCHREIBUNG

1. *Dübel*
2. *Deckenleuchte*
3. *Schraube*
4. *Leuchtmittel*
5. *Lampenglas*

### ABB. 1

## MONTAGE

1. Das Lampenglas von der Deckenleuchte lösen.
2. Die Stelle markieren, an der die Deckenleuchte montiert werden soll.
3. Montagelöcher bohren. Aufpassen, dass keine Unterputzkabel oder -rohre beschädigt werden.
4. Die Kabel an der Anschlussklemme der Deckenleuchte anschließen.
5. Die Deckenleuchte mit den Schrauben montieren.
6. Das Lampenglas wieder an der Deckenleuchte anbringen.



## TURVALLISUUSOHJEET



- Vain sisäkäyttöön.
- Säilytettävä lasten ulottumattomissa.
- Älä kytkä valaisinta pistorasiaan, kun se on pakkauksessaan.
- Tarkista, että kaikki sähkö- ja liitântäkaapelit ovat voimassa olevien määräysten mukaisia ja että ne on kytketty käyttöohjeen mukaisesti.
- Älä koskaan yliuormita pistorasiaa. Tämä voi johtaa tulipaloon tai sähköiskun vaaraan.
- Älä koskaan säilytä valaisinta kosteassa tai erittäin kylmässä/lämpimässä paikassa, sillä se voi vahingoittaa valaisimen elektroniikkaa.
- Valaisimen elektroniikka on herkkä iskuille. Varo pudottamasta sitä.
- Älä koskaan vaihda vahingoittuneita virtajohtoja itse.
- Älä käytä valaisinta ilman lampun lasia.

### VAROITUS!

**Uudet asennukset ja olemassa olevien asennusten laajennukset saa tehdä vain valtuutettu asentaja. Jos sinulla on tarvittavat tiedot (muussa tapauksessa ota yhteyttä sähköasentajaan), voit vaihtaa kytkimet, pistorasiat ja asentaa pistotulpat, liitosjohdot ja lampunpitimet. Virheellinen asennus voi aiheuttaa hengenvaaran ja tulipalon.**

### Symbolit

	Hyväksytty voimassa olevien direktiivien mukaisesti.
	Luokka II. Kaksoiseristetty.

<b>IP44</b>	Kotelointiluokka IP44.
	Käytöstä poistettu tuote on kierrätettävä voimassa olevien säännösten mukaisesti.
	Varoitus! Sähköiskuvaara.

## TEKNISET TIEDOT

Nimellisjännite	230 V ~ 50 Hz
Teho	Maks. 60 W
Kanta	E27
Suojausluokka	II
Kotelointiluokka	IP44
Mitat	Ø 26 x 12 cm

## KUVAUS

1. *Tulppa*
2. *Plafondi*
3. *Ruuvi*
4. *Valonlähde*
5. *Lampun lasi*

### KUVA 1

## ASENNUS

1. Irrota lampun lasi plafondista.
2. Merkitse mihin plafondi asennetaan.
3. Poraa kiinnitysreiät. Varo vahingoittamasta upotettuja kaapeleita tai putkia.
4. Kytke virtajohtodot plafondin liitinrimaan.
5. Asenna plafondi ruuveilla.
6. Asenna lampun lasi takaisin plafondiin.



## CONSIGNES DE SÉCURITÉ



- Uniquement destiné à un usage intérieur.
- À placer hors de portée des enfants.
- Ne pas brancher le luminaire au secteur quand il est dans l'emballage.
- Vérifiez que tous les câbles électriques et de connexion sont conformes à la réglementation en vigueur et qu'ils sont raccordés conformément au mode d'emploi.
- Ne surchargez jamais le secteur. Risque d'incendie ou de choc électrique.
- Ne rangez jamais la lampe dans un endroit humide ou très froid/chaud car cela pourrait endommager ses composants électroniques.
- Les composants électroniques de la lampe sont sensibles aux chocs et aux impacts. Évitez de laisser tomber la lampe.
- Ne jamais remplacer soi-même les câbles électriques endommagés.
- N'utilisez pas le luminaire sans son verre.

### ATTENTION !

**Les installations neuves et les extensions d'installations existantes doivent toujours être effectuées par un installateur agréé. Vous pouvez, si vous possédez les reconnaissances requises, remplacer les interrupteurs, les prises murales, poser des fusibles, des rallonges et des douilles d'ampoule. Autrement, faites appel à un électricien. Une installation incorrecte peut entraîner un danger de mort et un risque d'incendie.**

### Pictogrammes

	Homologué selon les directives en vigueur.
	Classe II. Double isolation.

<b>IP44</b>	Indice de protection IP44.
	Le produit en fin de vie doit être recyclé conformément à la réglementation en vigueur.
	Attention ! Risque de choc électrique.

## CARACTÉRISTIQUES TECHNIQUES

Tension nominale	230 V ~ 50 Hz
Puissance	Max. 60 W
Prise	E27
Classe de protection	II
Indice de protection	IP44
Dimensions	Ø 26 x 12 cm

## DESCRIPTION

1. *Cheville*
2. *Plafonnier*
3. *Vis*
4. *Ampoule*
5. *Verre de lampe*

**FIG. 1**

## MONTAGE

1. Détachez le verre du plafonnier.
2. Marquez l'endroit où le plafonnier doit être posé.
3. Percez des trous de fixation. Veillez à ne pas endommager de câbles ou de tuyaux encastrés.
4. Raccordez les câbles secteur au bornier du plafonnier.
5. Fixez le plafonnier à l'aide de vis.
6. Remettez en place le verre du plafonnier.



## VEILIGHEIDSINSTRUCTIES

- Uitsluitend bestemd voor gebruik binnenshuis.
- Buiten het bereik van kinderen bewaren.
- Sluit de armatuur niet aan op het lichtnet wanneer deze in de verpakking zit.
- Controleer of alle elektrische en aansluitkabels voldoen aan de geldende voorschriften en of ze zijn aangesloten in overeenstemming met de gebruiksaanwijzing.
- Overbelast nooit het elektriciteitsnet. Dit kan leiden tot brand en een risico op elektrische schokken.
- Bewaar de lamp nooit op een vochtige of zeer koude/warme plaats, omdat dit de lamp kan beschadigen.
- De lamp is gevoelig voor schokken en stoten. Laat deze niet vallen.
- Vervang beschadigde netsnoeren nooit zelf.
- Gebruik de armatuur niet zonder het lampglas.

### WAARSCHUWING!

**Nieuwe installaties en uitbreidingen van bestaande installaties moeten altijd worden uitgevoerd door een bevoegde installateur. Indien u beschikt over voldoende kennis, kunt u de schakelaar of het stopcontact vervangen of de stekker, een verlengsnoer en de lamphouder monteren. Als u niet over voldoende kennis beschikt, schakelt u een bevoegd elektricien in. Een onjuiste installatie kan leiden tot levensgevaar en het risico op brand.**

### Symbolen

	Goedgekeurd volgens de geldende richtlijnen.
	Klasse II. Dubbel geïsoleerd.

<b>IP44</b>	Beschermingsgraad IP44.
	Afgedankte producten moeten worden gerecycled volgens de geldende voorschriften.
	Waarschuwing! Gevaar voor elektrische schok.

## TECHNISCHE GEGEVENS

Nominale spanning	230 V ~ 50 Hz
Vermogen	Max. 60 W
Fitting	E27
Elektrische veiligheidsklasse	II
Beschermingsklasse	IP44
Afmetingen	Ø 26 x 12 cm

## BESCHRIJVING

1. *Plug*
2. *Plafond*
3. *Schroef*
4. *Lichtbron*
5. *Lampglas*

### AFB. 1

## MONTAGE

1. Maak het lampglas los van de plafondlamp.
2. Teken af waar de plafondlamp moeten worden bevestigd.
3. Boor de montagegaten. Let erop dat u geen ingebouwde kabels of leidingen beschadigt.
4. Sluit de voedingskabels aan op de koppelingsklem van de plafondlamp.
5. Monteer de plafondlamp met schroeven.
6. Plaats het lampglas terug op de plafondlamp.

