

**800 W**  
**12 l**

# HEAVY-DUTY VACUUM CLEANER

GROVDAMMSUGARE

GROVSTØVSUGER

ODKURZACZ PRZEMYSLOWY

INDUSTRIESTAUBSAUGER

PÖLYNIMURI

ASPIRATEUR EAU ET POUSSIÈRE

ALLESSTOFZUIGER

**EN OPERATING INSTRUCTIONS**

▲ Important! Read the user instructions carefully before use. Save them for future reference. (Translation of the original instructions)

**SV BRUKSANVISNING**

▲ Viktigt! Läs bruksanvisningen före användning. Spara den för framtida bruk. (Original bruksanvisning)

**NO BRUKSANVISNING**

▲ Viktig! Les bruksanvisningen nøye før bruk. Ta vare på den for fremtidig bruk. (Oversettelse av original bruksanvisning)

**PL INSTRUKCJA OBSŁUGI**

▲ Ważne! Przed użyciem uważnie przeczytaj instrukcję obsługi! Zachowaj ją na przyszłość. (Tłumaczenie oryginalnej instrukcji)

**DE BEDIENUNGSANLEITUNG**

▲ Wichtig! Die Bedienungsanleitung vor der Verwendung bitte sorgfältig durchlesen! Für die zukünftige Verwendung aufbewahren. (Bedienungsanleitung im Original)

**FI KÄYTTÖOHJEESTA**

▲ Tärkeää! Lue käyttöohje huolella ennen käyttöä! Säilytä se myöhempäa käyttöä varten. (Käännös alkuperäisestä käyttöohjeesta)

**FR MODE D'EMPLOI**

▲ Important ! Lisez attentivement le mode d'emploi avant la mise en service. Conservez-le. (Traduction des instructions originales)

**NL GEBRUIKSAANWIJZING**

▲ Belangrijk! Lees de gebruiksaanwijzing aandachtig door voordat u het apparaat gebruikt. Bewaar de gebruiksaanwijzing voor toekomstig gebruik. (Vertaling van de originele instructies)

### **Värna om miljön!**

Kasserad produkt ska återvinnas enligt gällande bestämmelser.

### **Verne om miljøet!**

Kassert produkt skal gjenvinnes etter gjeldende lover og regler.

### **Dbaj o środowisko!**

Zużyty produkt należy poddać recyklingowi zgodnie z obowiązującymi przepisami.

### **Care for the environment!**

Recycle discarded product in accordance with local regulations.

### **Schützen Sie die Umwelt!**

Das entsorgte Produkt muss gemäß den geltenden Bestimmungen recycelt werden.

### **Suojele ympäristöä!**

Käytöstä poistettu tuote on kierrätettävä voimassa olevien säännösten mukaisesti.

### **Pensez à l'environnement**

Les appareils hors d'usage doivent être recyclés conformément à la réglementation en vigueur.

### **Bescherm het milieu!**

Afgedankte producten moeten worden gerecycleerd volgens de van toepassing zijnde regelgeving.



Rätten till ändringar förbehålles.

För senaste version av bruksanvisningen se [www.jula.se](http://www.jula.se)

Med forbehold om endringer.

Nyeste versjon av bruksanvisningen finner du på [www.jula.no](http://www.jula.no)

Z zastrzeżeniem prawa do zmian.

Najnowsza wersja instrukcji obsługi znajduje się na [www.jula.pl](http://www.jula.pl)

Jula reserves the right to make changes.

For latest version of operating instructions, see [www.jula.com](http://www.jula.com)

Änderungen vorbehalten.

Die aktuellste Version der Bedienungsanleitung finden Sie auf [www.jula.com](http://www.jula.com)

Pidätämme oikeuden muutoksiin.

Katso käyttöohjeiden uusin versio täältä: [www.jula.com](http://www.jula.com)

Nous nous réservons le droit d'apporter des modifications.

Vous trouverez la dernière version des consignes d'utilisation sur [www.jula.com](http://www.jula.com)

Wijzigingen voorbehouden.

Voor de recentste editie van de gebruikershandleiding, zie [www.jula.com](http://www.jula.com)

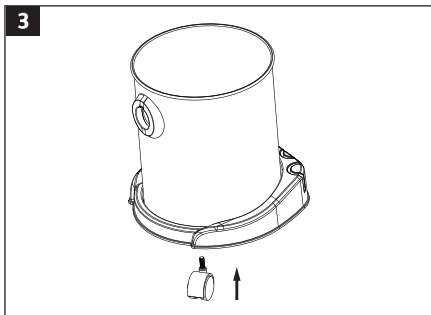
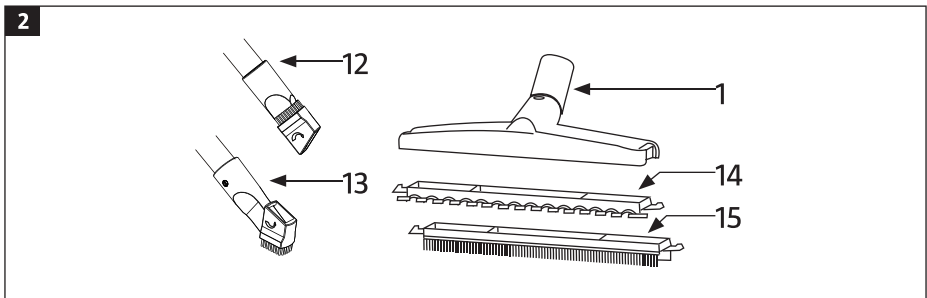
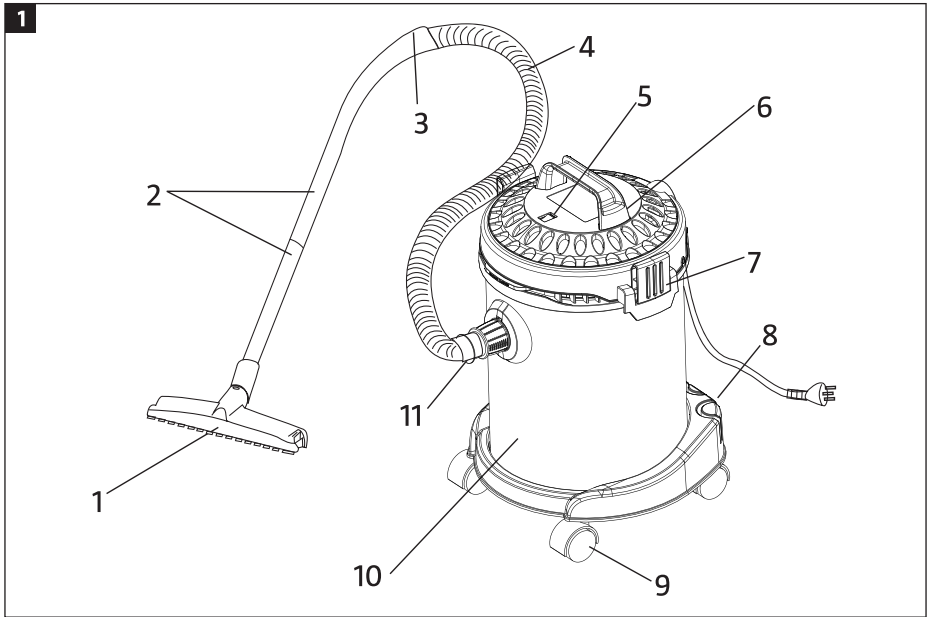

4

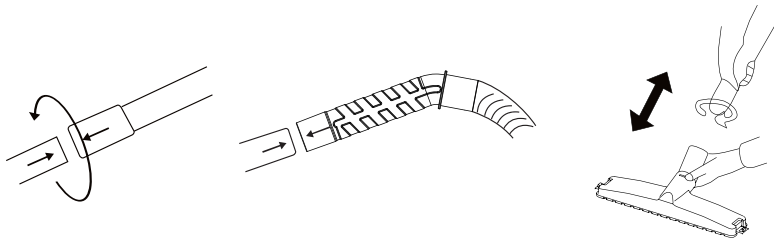

5

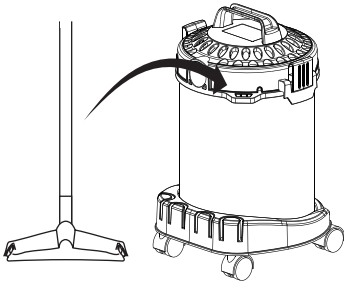

6

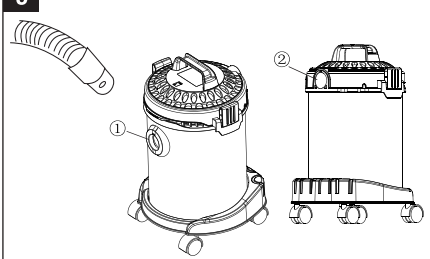

7

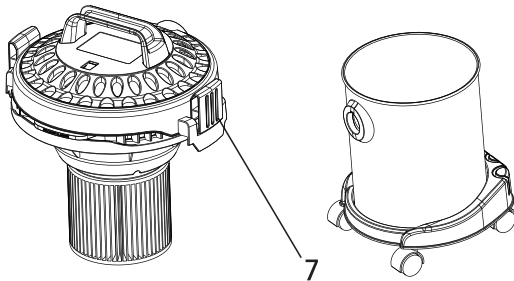

8

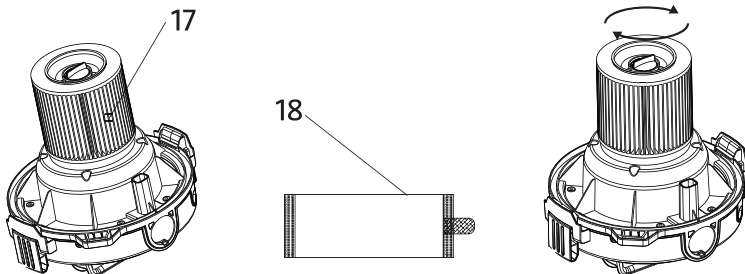

## SÄKERHETSANVISNINGAR

- Vidta alltid grundläggande säkerhetsåtgärder vid användning av elektriska produkter, för att minska risken för brand, elolycksfall och/eller personskada.
- Använd inte produkten utomhus.
- Lämna aldrig produkten utan uppsikt när stickproppen är isatt. Dra ut stickproppen före rengöring och/eller underhåll samt när produkten inte används.
- Produkten får endast användas på avsett sätt och i enlighet med dessa anvisningar. Använd endast tillbehör som rekommenderas av tillverkaren.
- Använd inte produkten om sladden eller stickproppen är skadad.
- Om sladden eller stickproppen är skadad ska den bytas ut av behörig serviceverkstad för att undvika fara.
- Bär eller dra inte produkten i sladden. Skydda sladden från värme, olja och skarpa kanter. Dra inte produkten över sladden.
- Om förlängningssladd används ska dess ledartvärnsnittarea vara tillräcklig för produktens strömförsörjning.
- Sätt alla reglage i avstängt läge innan stickproppen dras ut.
- Dra inte i sladden för att dra ut stickproppen.
- Rör inte vid sladden, stickproppen eller produkten med våta händer. Använd inte produkten barfota.
- För aldrig in några föremål eller kroppsdelar genom produktens öppningar. Håll ventilationsöppningar rena.
- Produkten åstadkommer sugverkan och har en roterande borste. Håll hår, kläder, händer och andra kroppsdelar borta från rörliga delar.
- Använd inte produkten för att suga upp brinnande eller

glödande föremål, som cigaretter eller varm aska.

- Använd inte produkten utan dammbehållare och filter.
- Var försiktig vid dammsugning av trappor.
- Använd inte produkten för att suga upp antändlig vätska och använd den inte i närheten av sådan vätska.
- Förvaras svalt och torrt inomhus.
- Stäng alltid av produkten under minst 1 minut efter 15 minuters användning, för att låta motorn svalna. Annars kan motorn skadas.
- Använd inte produkten mer än 4 timmar, inklusive pauser, under ett dygn.
- Produkten kan användas för att suga upp vatten från golv och liknande, men försök inte suga upp stora mängder vatten och använd inte produkten i bad, dusch, tvättställ eller swimmingpool.
- Dra ut stickproppen före rengöring och/eller

underhåll samt när produkten inte används.

- Kapslingsklass IP24 garanteras endast om en kontakt med IP24 är isatt i anslutningen för elverktyg, eller om locket över anslutningen är stängt.
- Den här produkten kan användas av barn från åtta år och uppåt samt av personer med nedsatt fysisk, sensorisk eller mental förmåga eller personer som saknar erfarenhet och kunskap, om de ges handledning eller får instruktioner angående en säker användning av produkten och förstår de risker som är förknippade med användningen. Barn får inte leka med produkten. Rengöring och underhåll får inte utföras av barn, såvida de inte är äldre än åtta år och det sker under övervakning.
- Håll produkten och dess sladd utom räckhåll för barn yngre än åtta år.

## SYMBOLER

	Läs bruksanvisningen.
	Kasserad produkt ska återvinnas enligt gällande bestämmelser.
	Godkänd enligt gällande direktiv/förordningar.

## TEKNISKA DATA

Märkspänning	230 V
Effekt	800 W
Volym	12 L
Ljudnivå	85 dB
Kabellängd	5 m
Slanglängd	1,5 m
Luftflöde	1700 L/min
Mått	B 29 x H 45 x D 29 cm

Tillbehör som finns hos Jula som passar till den här produkten:

Dammsugarpåsar	009650
HEPA-filter	009648

## BESKRIVNING

1. *Golvmunstycke*
2. *Förlängningsrör*
3. *Handtag*
4. *Slang*
5. *Strömbrytare*
6. *Bärhandtag*
7. *Låsspärr*
8. *Förvaring munstycken*
9. *Hjul*
10. *Dammbehållare*
11. *Slanganslutning*

### BILD 1

## TILLBEHÖR

12. *Elementmunstycke- för dammsugning i hörn och springor.*
13. *Borstmunstycke- för dammsugning av möbler, gardiner m.m.*
14. *Golvmunstycke- för dammsugning av mattor.*
15. *Golvmunstycke- för dammsugning av hårda golv och vid uppsugning av vatten.*

### BILD 2

## MONTERING

1. Tryck ut låsspärrarnas överkant och lyft undan behållarens lock.
2. Tryck fast behållarens hjul i respektive hål.

### BILD 3

3. För in och vrid fast handtaget i förlängningsröret.
4. Anslut lämpligt munstycke.

### BILD 4

5. Efter användning, förvara tillbehören på dammsugarens baksida.

### BILD 5

## HANDHAVANDE

1. Anslut dammsugarens stickpropp till ett jordat nätuttag.
2. Tryck in strömbrytaren till läge **I** för att starta.
3. Tryck in strömbrytaren till läge **O** för att stänga av.

### OBS!

**Använd aldrig dammsugaren utan HEPA-filter.**

## SLANGANSLUTNING

1. Anslut slangen till uttag 1 för dammsugning.
2. Anslut slangen till uttag 2 för utblåsning.

### BILD 6

## UNDERHÅLL

- Torka av dammsugaren med en lätt fuktad trasa.
- Rengör dammutrymmet med torr dammtrasa/pensel.

## TÖM DAMMBEHÅLLAREN

Töm dammbehållaren efter användning.

1. Tryck ut låsspärrarnas överkant och lyft undan behållarens lock.
2. Töm behållaren och återmontera locket.

### BILD 7

## RENGÖRING AV FILTER

Rengör filtret när det är täckt av damm eller när sugförmågan försämras, det gör att dammsugaren fungerar bättre och håller längre.

1. Lossa och avlägsna nätet runt HEPA-filtret.
2. Vrid låsskruven moturs och ta ut filtret.
3. Rengör filtret noggrant och låt lufttorka.
4. Återmontera filtret och nätet.

17. *Nät*

18. *HEPA-filter*

### BILD 8

## SIKKERHETSANVISNINGER

- Følg alltid grunnleggende sikkerhetsregler når du bruker elektriske apparater. Dette for å redusere faren for brann, el-ulykker og/eller personskade.
- Apparatet må ikke brukes utendørs.
- Apparatet må ikke forlates uten tilsyn når støpselet er koblet til stikkontakten. Trekk ut støpselet før rengjøring og/eller vedlikehold samt når apparatet ikke brukes.
- Apparatet skal bare brukes til det som det er beregnet for, og i henhold til disse anvisningene. Bruk bare tilbehør som anbefales av produsenten.
- Apparatet må ikke brukes hvis ledningen eller støpselet er skadet.
- Hvis ledningen eller støpselet er skadet, må de byttes ut av et kvalifisert serviceverksted for å unngå fare.
- Ikke bær eller trekk apparatet i ledningen. Beskytt ledningen mot varme, olje og skarpe kanter. Ikke trekk apparatet over ledningen.
- Ved bruk av skjøteledning, skal lederne ha et tverrsnittsareal som er tilstrekkelig for apparatets strømforsyning.
- Skru av alle innstillinger før støpselet trekkes ut.
- Ikke dra i ledningen når du skal trekke ut støpselet.
- Ikke ta bort ledningen, støpselet eller apparatet med våte hender. Ikke bruk apparatet uten sko.
- Stikk aldri gjenstander eller kroppsdeler inn i apparatets åpninger. Hold ventilasjonsåpningene rene.
- Apparatet skaper en sugeeffekt og har en roterende børste. Hold hår, klær, hender og andre kroppsdeler borte fra bevegelige deler.
- Apparatet må ikke brukes til å suge opp brennende eller glødende gjenstander som sigaretter eller varm aske.
- Apparatet må ikke brukes uten støvbeholder og filter.
- Vær forsiktig ved støvsuging

av trapper.

- Ikke bruk apparatet til å suge opp antennelige væsker, og ikke bruk det i nærheten av slike væsker.
- Oppbevares kjølig og tørt innendørs.
- Slå alltid av apparatet i minst 1 minutt etter 15 minutters bruk, for å la motoren kjøle. Ellers kan motoren ta skade.
- Apparatet må ikke brukes lenger enn 4 timer, inklusive pauser, i løpet av et døgn.
- Apparatet kan brukes til å suge opp vann fra gulv og lignende, men ikke prøv å suge opp store mengder vann, og ikke bruk apparatet i bad, dusj, servant eller svømmebasseng.
- Trekk ut støpselet før rengjøring og/eller vedlikehold samt når apparatet ikke brukes.
- Kapslingsklasse IP24 er bare garantert hvis en kontakt med IP24 er koblet til kontakten for el-verktøy, eller hvis lokket over kontakten er stengt.
- Dette apparatet kan brukes av barn fra åtte år og oppover og

av personer med redusert fysisk, sansemessig eller mental kapasitet, eller personer som mangler erfaring med og kunnskap om produktet, hvis de får veiledning eller instruksjoner om sikker bruk av apparatet og forstår farene som er forbundet med bruken. Barn skal ikke leke med apparatet. Produktet må ikke rengjøres og vedlikeholdes av barn under åtte år hvis de ikke er under oppsyn.

- Apparatet og ledningen skal oppbevares utilgjengelig for barn under åtte år.

#### SYMBOLER

	Les bruksanvisningen.
	Produktet skal gjenvinnes etter gjeldende forskrifter.
	Godkjent i henhold til gjeldende direktiver/forskrifter.

#### TEKNISKE DATA

Nominell spenning	230 V
Effekt	800 W
Volum	12 l
Lydnivå	85 dB
Kabellengde	5 m
Slangelengde	1,5 m

Luftstrøm	1700 l/min
Mål	B 29 x H 45 x D 29 cm
Tilbehør hos Jula som passer til dette produktet:	
Støvsugerposer	009650
HEPA-filter	009648

## BESKRIVELSE

1. Gulvmunnstykke
2. Forlengelsesrør
3. Håndtak
4. Slange
5. Strømbryter
6. Bærehåndtak
7. Låsesperre
8. Oppbevaring til munnstykkene
9. Hjul
10. Støvbeholder
11. Slangetilkobling

### BILDE 1

## TILBEHØR

12. Elementmunnstykke – til støvsuging i hjørner og sprekker
13. Børstemunnstykke – til støvsuging av møbler, gardiner osv.
14. Gulvmunnstykke – til støvsuging av tepper
15. Gulvmunnstykke – til støvsuging av harde gulv og ved oppsuging av vann

### BILDE 2

## MONTERING

1. Trykk ut låsesperrenes øvre kant og løft vekk beholderens lokk.
2. Trykk beholderens hjul fast i hvert sitt hull.

### BILDE 3

3. Før håndtaket inn i forlengelsesrøret og vri det fast.

4. Koble til et egnet munnstykke.

### BILDE 4

5. Etter bruk kan tilbehøret oppbevares på baksiden av støvsugeren.

### BILDE 5

## BRUK

1. Koble støvsugerens støpsel til et jordet nettuttak.
2. Sett strømbryteren i posisjon **I** for å starte.
3. Sett strømbryteren til posisjon **O** for å slå av.

### MERK!

**Støvsugeren må ikke brukes uten HEPA-filter.**

## SLANGETILKOBLING

1. Koble slangen til uttak 1 for støvsuging.
2. Koble slangen til uttak 2 for utblåsing.

### BILDE 6

## VEDLIKEHOLD

- Tørk av støvsugeren med en lett fuktet klut.
- Rengjør støvrommet med en tørr støvklut/pensel.

## TØM STØVBEHOLDEREN

Tøm støvbeholderen etter bruk.

1. Trykk ut låsesperrenes øvre kant og løft vekk beholderens lokk.
2. Tøm beholderen og sett lokket tilbake på plass.

### BILDE 7

## RENGJØRING AV FILTER

Rengjør filteret når det er tildekket av støv eller når sugeevnen svekkes, det gjør at støvsugeren fungerer bedre og varer lenger.

1. Løsne og fjern nettet rundt HEPA-filretet.
2. Drei låseskruen mot klokken og ta ut filretet.
3. Rengjør filretet nøye og la det lufttørke.
4. Sett filretet og nettet tilbake på plass.

17. *Nett*

18. *HEPA-filret*

**BILDE 8**

## ZASADY BEZPIECZEŃSTWA



- Podczas pracy z urządzeniami elektrycznymi zawsze przestrzegaj podstawowych zasad bezpieczeństwa w celu zmniejszenia ryzyka pożaru, porażenia prądem i obrażeń ciała.
- Nie używaj urządzenia na zewnątrz pomieszczeń.
- Nigdy nie pozostawiaj urządzenia bez nadzoru, jeżeli wtyk jest podłączony. Wyciągnij wtyk z gniazda przed przystąpieniem do czyszczenia i/lub konserwacji oraz wtedy, gdy nie używasz urządzenia.
- Urządzenia można używać wyłącznie w określony sposób, zgodnie z niniejszą instrukcją. Korzystaj wyłącznie z akcesoriów zalecanych przez producenta.
- Nie używaj urządzenia, jeśli przewód lub wtyk są uszkodzone.
- Aby uniknąć zagrożenia, należy wymienić uszkodzony przewód lub wtyk w autoryzowanym warsztacie serwisowym.
- Nie przenoś ani nie ciągnij urządzenia, trzymając je za przewód. Chroń przewód przed wysokimi temperaturami, olejami i ostrymi krawędziami. Nie ciągnij urządzenia za przewód.
- Jeżeli używasz przedłużacza, powierzchnia jego przekroju powinna być wystarczająca do zasilania danego urządzenia.
- Przed wyjęciem wtyku z gniazda ustaw wszystkie regulatory w położeniu wyłączonym.
- Nie ciągnij za przewód, aby wyjąć wtyk.
- Nie dotykaj przewodu, wtyku ani urządzenia mokrymi rękoma. Nigdy nie używaj urządzenia boso.
- Nie wkładaj żadnych przedmiotów ani części ciała w otwory urządzenia. Utrzymuj otwory wentylacyjne urządzenia w czystości.

- Urządzenie działa na zasadzie zasysania i ma obrotową szczotkę. Trzymaj ręce i inne części ciała w bezpiecznej odległości od ruchomych części.
  - Nie używaj urządzenia do zasysania cieczy ani palących się lub żarzących przedmiotów, takich jak papierosy czy gorący popiół.
  - Nie używaj urządzenia bez filtra i zbiornika na kurz.
  - Zachowuj ostrożność podczas odkurzania schodów.
  - Nie używaj urządzenia do zasysania palnych cieczy ani w ich pobliżu.
  - Przechowuj w chłodnym i suchym miejscu wewnątrz pomieszczeń.
  - Zawsze wyłączaj urządzenie na przynajmniej minutę po 15 minutach używania, aby ostudzić silnik. W przeciwnym razie może dojść do uszkodzenia silnika.
  - Nie używaj urządzenia dłużej niż 4 godziny na dobę, włączając przerwy.
- Urządzenia można użyć do zasysania wody z podłogi lub innej powierzchni, jednak nie należy zasysać dużych ilości wody ani używać go w wannie, pod prysznicem ani w basenie.
  - Wyciągnij wtyk z gniazda przed przystąpieniem do czyszczenia i/lub konserwacji oraz wtedy, gdy nie używasz urządzenia.
  - Producent zapewnia, że urządzenie spełnia wymagania klasy ochrony IP24 tylko jeśli do gniazda elektronarzędzia jest podłączony wtyk o klasie ochrony IP24 lub jeśli zamknięta jest pokrywka nad gniazdem podłączeniowym.
  - Urządzenia mogą używać dzieci w wieku od ośmiu lat, osoby o obniżonej sprawności fizycznej, sensorycznej lub psychicznej oraz osoby, które nie używały go wcześniej, o ile uzyskają one pomoc lub wskazówki dotyczące bezpiecznego użytkowania urządzenia

i rozumieją związane z tym zagrożenia. Nie pozwalaj dzieciom bawić się urządzeniem. Dzieci nie mogą zajmować się czyszczeniem ani konserwacją produktu, chyba że mają więcej niż osiem lat i przebywają pod nadzorem dorosłych.

- Przechowuj urządzenie wraz z przewodem w miejscu niedostępnym dla dzieci w wieku poniżej ośmiu lat.

## SYMBOLE

	Przeczytaj instrukcję obsługi.
	Zużyty produkt oddaj do utylizacji, postępując zgodnie z obowiązującymi przepisami.
	Zatwierdzona zgodność z obowiązującymi dyrektywami/rozporządzeniami.

## DANE TECHNICZNE

Napięcie znamionowe	230 V
Moc	800 W
Objętość	12 l
Poziom hałasu	85 dB
Długość przewodu	5 m
Długość węża	1,5 m

Przepływ powietrza	1700 L/min
Wymiary	Szer. 29 x wys. 45 x gł. 29 cm

Aksesoria pasujące do tego produktu, które znajdziesz w Julia:

Worki do odkurzacza	009650
Filtr HEPA	009648

## OPIS

1. *Końcówka do podłóg*
2. *Rura przedłużająca*
3. *Uchwyt*
4. *Wąż*
5. *Przetłacznik*
6. *Uchwyt do przenoszenia*
7. *Blokada zamknięcia*
8. *Miejsce na końcówki*
9. *Koła*
10. *Zbiornik na kurz*
11. *Podłączanie węża*

### RYS. 1

## AKCESORIA

12. *Końcówka do odkurzania narożników i szczelin*
13. *Szczotka do odkurzania mebli, zastół itp.*
14. *Końcówka do odkurzania dywanów*
15. *Końcówka do odkurzania twardych podłóg i zasysania wody*

### RYS. 2

## MONTAŻ

1. Naciśnij górny brzeg blokady i unieś pokrywkę pojemnika.
2. Dociśnij koła pojemnika na kurz z odpowiednich stron.

### RYS. 3

3. Wsuń uchwyt w rurę przedłużającą i przekręć.
4. Podłącz odpowiednią końcówkę.

**RYS. 4**

5. Po zakończeniu używania akcesoria można przechowywać z tyłu pojemnika na kurz.

**RYS. 5****OBSŁUGA**

1. Podłącz wtyk odkurzacza do uziemionego gniazda sieciowego.
2. Aby włączyć urządzenie, naciśnij przełącznik, ustawiając go w położeniu **I**.
3. Aby wyłączyć urządzenie, ustaw przełącznik w położeniu **O**.

**UWAGA!**

**Nigdy nie używaj odkurzacza bez filtra HEPA.**

**PODŁĄCZANIE WĘŻA**

1. Podłącz wąż do gniazda 1 do zasysania pyłu.
2. Podłącz wąż do gniazda 2 do nadmuchu.

**RYS. 6****KONSERWACJA**

- Przetrzyj odkurzacza lekko zwilżoną szmatką.
- Wyczyść komorę pyłową suchą szmatką/pędzlem.

**OPRÓŻNIANIE ZBIORNIKA NA KURZ**

Po użyciu opróżnij zbiornik na kurz.

1. Naciśnij górny brzeg blokady i unieś pokrywkę pojemnika.
2. Opróżnij zbiornik na kurz i ponownie załóż pokrywkę.

**RYS. 7****CZYSZCZENIE FILTRA**

Wyczyść filtr, gdy jest pokryty kurzem lub w razie pogorszenia mocy zasysania. Poprawia to pracę odkurzacza i wydłuża jego żywotność.

1. Zdejmij i wyciągnij siatkę wokół filtra HEPA.
2. Przekręć śrubę zabezpieczającą w lewo i wyjmij filtr.
3. Opłucz go dokładnie i pozostaw do wyschnięcia.
4. Ponownie zamontuj filtr i siatkę.

17. *Siatka*

18. *Filtr HEPA*

**RYS. 8**

## SAFETY INSTRUCTIONS

- Always take basic safety precautions when using electrical appliances to reduce the risk of fire, electric shock and/or personal injury.
- Do not use the appliance outdoors.
- Never leave the appliance unattended when the plug is plugged in. Unplug the plug before cleaning and/or maintenance, and when the appliance is not in use.
- The appliance must only be used as it is intended to be used and in accordance with these instructions. Only use accessories recommended by the manufacturer.
- Do not use the appliance if the power cord or plug are damaged.
- If the power cord or plug are damaged they must be replaced by an authorised service center to ensure safe use.
- Do not carry or pull the appliance by the power cord. Keep the power cord away from heat, oil and sharp edges. Do not run over the power cord.
- If using an extension cord, the conductor cross section must be dimensioned for the power supply to the device.
- Turn all controls to the off position before unplugging.
- Do not pull the power cord to unplug the plug.
- Do not touch the power cord, plug or appliance with wet hands. Do not use the appliance barefoot.
- Never insert any objects or body parts in the equipment's openings. Keep the ventilation openings clean.
- The appliance produces a suction effect and has a rotating brush. Keep hair, clothes, hands and the rest of your body away from the moving parts.
- Do not use the machine to vacuum up burning or glowing objects, such as cigarettes or hot ash.
- Do not use the appliance without the dust container and filter.

- Be careful when vacuum cleaning stairs.
- Do not use the appliance to clean up flammable liquids or use in the vicinity of such liquids.
- Store in cool, dry place indoors.
- Always turn off the appliance for at least 1 minute after 15 minutes of use, to allow the motor to cool. Otherwise the motor can be damaged.
- Do not use the appliance for more than 4 hours, including breaks, during a day.
- The appliance can be used to suck up water from the floor and the like, however, do not attempt to suck large amounts of water and do not use the appliance in the bath, shower, sink or swimming pool.
- Unplug the plug before cleaning and/or maintenance, and when the appliance is not in use.
- The enclosure class IP24 is guaranteed only if a connector with IP24 is inserted in the connection for power tools, or if the

cover above the connection is closed.

- This appliance can be used by children from eight years and upwards and by persons with physical, sensorial or mental disabilities, or persons who lack experience or knowledge, if they are supervised or receive instructions concerning the safe use of the appliance and understand the risks involved with its use. Do not allow children to play with the appliance. Cleaning and maintenance must not be carried out by children unless they are more than eight years old, and are kept under supervision.
- Keep the appliance and its power cord out of the reach of children under eight years of age.

#### SYMBOLS

	Read the instructions.
	Recycle discarded product in accordance with local regulations.



Approved in accordance with the relevant directives.

## TECHNICAL DATA

Rated voltage	230 V
Output	800 W
Volume	12 l
Noise level	85 dB
Cord length	5 m
Hose length	1.5 m
Air flow	1700 L/min
Size	W 29 x H 45 x D 29 cm

Accessories available at Jula that fit this product:

Vacuum cleaner bags	009650
HEPA filter	009648

## DESCRIPTION

1. Floor nozzle
2. Extension tube
3. Handle
4. Hose
5. Power switch
6. Carry handle
7. Latch
8. Nozzle storage
9. Wheel
10. Dustbin
11. Hose connection

### FIG. 1

## ACCESSORIES

12. Radiator nozzle for vacuuming in corners and crevices
13. Brush nozzle - for vacuuming furniture, curtains, etc
14. Floor nozzle - for vacuuming mats

15. Floor nozzle - for vacuuming hard floors and for sucking up water

### FIG. 2

## ASSEMBLY

1. Press out the top edge of the latches and lift off the container lid.
2. Insert the container's castors in each hole.

### FIG. 3

3. Insert and turn the handle in the extension tube.
4. Connect an appropriate nozzle.

### FIG. 4

5. After use, store the accessories on the back of the vacuum cleaner.

### FIG. 5

## USE

1. Connect the vacuum cleaner plug to an earthed power outlet.
2. Press the power switch to **I** to start.
3. Press the power switch to **O** to switch off.

### NOTE:

**Never use the vacuum cleaner without a HEPA filter.**

## HOSE CONNECTION

1. Connect the hose to the outlet 1 for vacuuming.
2. Connect the hose to outlet 2 for blowing.

### FIG. 6

## MAINTENANCE

- Wipe off the vacuum cleaner with a slightly damp cloth.
- Clean the dust compartment with a dry duster/brush.

### EMPTY THE DUST CONTAINER.

Empty the dust container when you have finished.

1. Press out the top edge of the latches and lift off the container lid.
2. Empty the container and refit the cover.

#### FIG. 7

### CLEANING THE FILTER

Clean the filter when it is covered with dust or when the suction performance deteriorates, it makes the vacuum cleaner work better and last longer.

1. Loosen and remove the net around the HEPA-filter.
2. Turn the locking screw anticlockwise and remove the filter.
3. Clean the filter carefully and allow to air dry.
4. Refit the filter and net.

17. *Net*

18. *HEPA filter*

#### FIG. 8

## SICHERHEITSHINWEISE

- Folgen Sie immer den grundlegenden Sicherheitsmaßnahmen bei der Verwendung von Elektroprodukten, um das Risiko von Brand, Stromschlag und/oder Verletzungen zu minimieren.
- Das Produkt darf nicht im Freien verwendet werden.
- Lassen Sie das Produkt niemals unbeaufsichtigt, wenn der Stecker in der Steckdose steckt. Ziehen Sie den Stecker, bevor das Produkt gereinigt und/oder gewartet oder wenn es nicht verwendet wird.
- Das Produkt darf nur für den vorgegebenen Verwendungszweck und gemäß diesen Anweisungen verwendet werden. Es dürfen nur vom Hersteller empfohlene Zubehörteile verwendet werden.
- Das Produkt darf nicht verwendet werden, wenn das Kabel oder der Stecker beschädigt ist.
- Ist das Kabel oder der Stecker beschädigt, muss das entsprechende Teil von einer zugelassenen Servicewerkstatt ausgetauscht werden, um Gefahren zu vermeiden.
- Tragen oder ziehen Sie das Produkt nicht am Kabel. Das Kabel vor Wärme, Öl und scharfen Kanten schützen. Ziehen Sie das Produkt nicht über das Kabel.
- Wenn ein Verlängerungskabel verwendet wird, muss dessen Leiterquerschnitt für die Stromversorgung des Produkts ausreichend sein.
- Stellen Sie alle Schalter auf AUS, bevor der Stecker gezogen wird.
- Das Produkt darf nicht am Kabel aus der Steckdose gezogen werden.
- Berühren Sie das Kabel, den Stecker oder das Produkt nicht mit nassen Händen. Verwenden Sie das Produkt nicht, wenn Sie barfuß sind.
- Stecken Sie niemals Gegenstände oder

Körperteile in die Öffnungen des Produkts. Die Ventilationsöffnungen müssen immer sauber sein.

- Das Produkt generiert eine Saugwirkung und hat eine rotierende Bürste. Halten Sie Haare, Kleidung, Hände und andere Körperteile von beweglichen Teilen fern.
- Verwenden Sie das Produkt nicht, um brennende oder glühende Gegenstände wie Zigaretten oder heiße Asche aufzusaugen.
- Das Produkt nicht ohne Staubbeutel und Filter verwenden.
- Seien Sie vorsichtig beim Staubsaugen auf Treppen.
- Verwenden Sie das Produkt nicht, um entzündliche Flüssigkeiten aufzusaugen und setzen Sie es nicht in der Nähe solcher Flüssigkeiten ein.
- Das Produkt muss kühl, trocken und im Innenbereich aufbewahrt werden.
- Schalten Sie das Produkt immer für mindestens



1 Minute aus, nachdem es 15 Minuten in Gebrauch war, damit der Motor abkühlen kann. Ansonsten kann der Motor beschädigt werden.

- Verwenden Sie das Produkt während eines Tages nicht länger als 4 Stunden, einschließlich Pausen.
- Das Produkt kann zum Aufsaugen von Wasser vom Fußboden oder Ähnlichem verwendet werden, versuchen Sie jedoch nicht, große Mengen Wasser aufzusaugen und setzen Sie das Produkt nicht im Bad, in der Dusche, im Waschbecken oder im Swimmingpool ein.
- Ziehen Sie den Stecker, bevor das Produkt gereinigt und/oder gewartet oder wenn es nicht verwendet wird.
- Die Schutzart IP24 wird nur garantiert, wenn ein Stecker mit IP24 in den Anschluss des Elektrowerkzeugs gesteckt wird oder wenn der Deckel über dem Anschluss geschlossen ist.
- Dieses Produkt darf von Kindern ab 8 Jahren und

Personen mit eingeschränkten physischen, sensorischen oder mentalen Fähigkeiten oder Personen ohne Erfahrung oder Kenntnisse verwendet werden, wenn sie beaufsichtigt oder in die sichere Verwendung des Produkts eingewiesen werden und die mit der Verwendung verbundenen Gefahren verstehen. Das Produkt ist kein Spielzeug. Die Reinigung und Wartung darf nicht von Kindern vorgenommen werden, außer wenn diese älter als 8 Jahre sind und beaufsichtigt werden.

- Bewahren Sie das Produkt und dessen Kabel für Kinder, die jünger als acht Jahre sind, unzugänglich auf.

## SYMBOLE

	Die Bedienungsanleitung lesen.
	Das entsorgte Produkt muss gemäß den geltenden Bestimmungen recycelt werden.



Zulassung gemäß den geltenden Vorschriften/Verordnungen.

## TECHNISCHE DATEN

Nennspannung	230 V
Leistung	800 W
Fassungsvermögen	12 L
Lärmpegel	85 dB
Kabellänge	5 m
Schlauchlänge	1,5 m
Luftdurchsatz	1.700 /min
Maße	B 29 x H 45 x D 29 cm

Zubehör, das bei Julia für dieses Produkt erhältlich ist:

Staubsaugerbeutel	009650
HEPA-Filter	009648

## BESCHREIBUNG

1. *Bodenmundstück*
2. *Verlängerungsrohr*
3. *Griff*
4. *Schlauch*
5. *Ein-/Austaste*
6. *Tragegriff*
7. *Verriegelung*
8. *Aufsatz für Mundstück*
9. *Rad*
10. *Staubbehälter*
11. *Schlauchanschluss*

### ABB. 1

## ZUBEHÖR

12. *Heizkörpermundstück zum Saugen in Ecken und Schlitzen.*
13. *Bürstenmundstück zum Absaugen von Möbeln, Gardinen etc.*
14. *Bodenmundstück zum Absaugen von Teppichen.*

15. Bodenmundstück zum Absaugen von glatten Böden und zum Aufsaugen von Wasser.

#### ABB. 2

### MONTAGE

1. Drücken Sie die Oberkante der Verriegelung heraus und heben Sie den Deckel des Behälters an.
2. Drücken Sie die Räder des Behälters in die jeweiligen Öffnungen ein.

#### ABB. 3

3. Schieben Sie den Handgriff in das Verlängerungsrohr ein und drehen Sie ihn fest.
4. Schließen Sie das geeignet Mundstück an.

#### ABB. 4

5. Verwahren Sie das Zubehör nach der Benutzung auf der Rückseite des Staubsaugers.

#### ABB. 5

### BEDIENUNG

1. Schließen Sie den Stecker des Staubsaugers an eine geerdete Steckdose an.
2. Stellen Sie den Schalter in Position **I**, um zu starten.
3. Stellen Sie den Schalter in Position **O**, um auszuschalten.

#### ACHTUNG!

**Verwenden Sie den Staubsauger niemals ohne HEPA-Filter.**

### SCHLAUCHANSCHLUSS

1. Schließen Sie den Schlauch zum Staubsaugen an Anschluss 1 an.

2. Schließen Sie den Schlauch zum Ausblasen an Anschluss 2 an.

#### ABB. 6

### PFLEGE

- Reinigen Sie den Staubsauger mit einem leicht angefeuchteten Tuch.
- Reinigen Sie den Staubbehälter mit einem trockenen Staubtuch/Pinsel.

### LEEREN DES STAUBBEHÄLTERS

Leeren Sie den Staubbehälter nach der Verwendung.

1. Drücken Sie die Oberkante der Verriegelung heraus und heben Sie den Deckel des Behälters an.
2. Leeren Sie den Behälter und setzen Sie den Deckel auf.

#### ABB. 7

### REINIGUNG DES FILTERS

Reinigen Sie den Filter, wenn dieser mit Staub zugesetzt ist oder wenn die Saugkraft abgenommen hat, hierdurch funktioniert der Staubsauger besser und hält länger.

1. Lösen und entfernen Sie das Netz am HEPA-Filter.
2. Drehen Sie die Sperrschraube gegen den Uhrzeigersinn und entnehmen Sie den Filter.
3. Reinigen Sie den Filter gründlich und lassen ihn an der Luft trocknen.
4. Setzen Sie Filter und Netz wieder ein.

17. Netz

18. HEPA-Filter

#### ABB. 8

## TURVALLISUUSOHJEET

- Ryhdy aina sähkölaitteita käyttäessäsi perusvarotoimiin tulipalon, sähkötapaturmien ja/tai henkilövahinkojen riskin vähentämiseksi.
- Älä käytä tuotetta ulkona.
- Älä koskaan jätä tuotetta ilman valvontaa, kun pistotulppa on pistorasiassa. Irrota pistotulppa pistorasiasta ennen puhdistusta ja/tai huoltoa ja kun tuotetta ei käytetä.
- Tuotetta saa käyttää vain asianmukaisesti ja näiden ohjeiden mukaisesti. Käytä vain valmistajan suosittelemia lisävarusteita.
- Älä käytä tuotetta, jos johto tai pistotulppa on vaurioitunut.
- Jos johto tai pistotulppa on vaurioitunut, valtuutetun huoltokorjaamon on vaihdettava se vaaran välttämiseksi.
- Älä kannaa tai vedä tuotetta johdosta. Suojaa johto kuumuudelta, öljyltä ja teräviltä reunoilta. Älä vedä

tuotetta johdon yli.

- Jos käytät jatkojohtoa, sen johtimien poikkipinta-alan on oltava riittävä tuotteen virransyötölle.
- Aseta kaikki kytkimet pois päältä -asentoon ennen pistotulpan irrottamista.
- Älä irrota pistotulppa johdosta vetämällä.
- Älä koske johtoon, pistotulppaan tai tuotteeseen märillä käsillä. Älä käytä tuotetta paljain jaloin.
- Älä koskaan työnnä mitään esineitä tai ruumiinosia tuotteen aukkojen läpi. Pidä ilmanvaihtoaukot puhtaina.
- Tuote imee ja siinä on pyörivä harja. Pidä hiukset, vaatteet, kädet ja muut ruumiinosat kaukana liikkuvista osista.
- Älä käytä tuotetta palavien tai hehkuvien esineiden, kuten tulitikkujen, savukkeiden tai tuhkan imemiseen.
- Älä käytä tuotetta ilman pölysäiliötä ja suodatinta.

- Ole varovainen imuroidessasi portaita.
- Älä käytä pölynimuria syttyvien nesteiden imemiseen äläkä käytä sitä tällaisten nesteiden läheisyydessä.
- Säilytä viileässä, kuivassa paikassa sisätiloissa.
- Sammuta tuote aina vähintään 1 minuutiksi 15 minuutin käytön jälkeen, jotta moottori voi jäähtyä. Muussa tapauksessa moottori voi vaurioitua.
- Älä käytä tuotetta yli 4 tuntia 24 tunnin aikana, tauot mukaan lukien.
- Tuotteella voidaan imeä vettä lattialta ja vastaavista paikoista, mutta älä yritä imeä- suuria määriä vettä äläkä käytä tuotetta kylpyammeessa, suihkussa, lavuaarissa tai uima-altaassa.
- Irrota pistotulppa pistorasiasta ennen puhdistusta ja/tai huoltoa ja kun tuotetta ei käytetä.
- Kotelointiluokka IP24 on taattu vain, jos

sähkötyökalun liitintään on asetettu IP24-liitin tai jos liitännän kansi on suljettu.

- Tätä tuotetta voivat käyttää lapset 8 vuoden iästä alkaen ja henkilöt, joilla on fyysinen tai psyykinen toimintarajoitus tai joilla ei ole kokemusta tai tietoa, edellyttäen, että heitä valvotaan tai opastetaan tuotteen turvallisessa käytössä ja että he ymmärtävät tuotteen käyttöön liittyvät riskit. Älä anna lasten leikkiä tuotteella. Yli 8-vuotiaat lapset saavat puhdistaa ja hoitaa tuotteen edellyttäen, että se tapahtuu valvotusti.
- Pidä tuote ja sen johto poissa alle kahdeksanvuotiaiden lasten ulottuvilta.

#### SYMBOLIT

	Lue käyttöohje.
	Käytöstä poistettu tuote on kierrätettävä voimassa olevien säännösten mukaisesti.
	Hyväksytty voimassa olevien direktiivien/säädösten mukaisesti.

## TEKNISET TIEDOT

Nimellisjännite	230 V
Teho	800 W
Tilavuus	12 L
Äänitaso	85 dB
Johdon pituus	5 m
Letkun pituus	1,5 m
Ilmavirta	1700 l/min
Mitat	L 29 x K 45 x S 29 cm

Tähän tuotteeseen sopivat tarvikkeet

Jula-verkkokaupasta:

Pölynimurin pussit	009650
HEPA-suodatin	009648

## KUVAUS

1. *Lattiasuulake*
2. *Jatkoputki*
3. *Kädensija*
4. *Letku*
5. *Virtakytkin*
6. *Kantokahva*
7. *Lukitussalpa*
8. *Suulakkeiden säilytystila*
9. *Pyörä*
10. *Pölysäiliö*
11. *Letkuliitäntä*

### KUVA 1

## TARVIKKEET

12. *Kapea suulake - kulmien ja rakojen imurointiin.*
13. *Harjasuulake - huonekalujen, verhojen jne. imurointiin.*
14. *Lattiasuulake - mattojen imurointiin.*
15. *Lattiasuulake - koviin lattioiden imurointiin ja veden imemiseen.*

### KUVA 2

## ASENNUS

1. Työnnä ulos lukitussalpojen yläosa ja nosta säiliön kansi pois.
2. Työnnä säiliön pyörät vastaaviin reikiin.

### KUVA 3

3. Aseta kahva jatkoputkeen ja kiristä se.
4. Liitä sopiva suulake.

### KUVA 4

5. Säilytä tarvikkeet käytön jälkeen pölynimurin takaosassa.

### KUVA 5

## KÄYTTÖ

1. Kytke imurin pistotulppa maadoitettuun pistorasiaan.
2. Paina virtakytkin asentoon **I** käynnistystä varten.
3. Pysäytä painamalla virtakytkin asentoon **O**.

### HUOM!

**Älä koskaan käytä pölynimuria ilman HEPA-suodatinta.**

## LETKULIITÄNTÄ

1. Liitä letku liitäntään 1 pölyn imemistä varten.
2. Liitä letku liitäntään 2 puhallusta varten.

### KUVA 6

## KUNNOSSAPITO

- Pyyhi imuri kostealla liinalla.
- Puhdista pölysäiliö kuivalla pölyliinalla/siveltimellä.

## TYHJENNÄ PÖLYSÄILIÖ

Tyhjennä pölysäiliö käytön jälkeen.

1. Työnnä ulos lukitussalpojen yläosa ja nosta säiliön kansi pois.
2. Tyhjennä säiliö ja asenna kansi takaisin paikalleen.

### KUVA 7

## SUODATTIMEN PUHDISTAMINEN

Puhdista suodatin, kun se on pölyn peitossa tai kun imuteho heikkenee, tämä parantaa pölynimurin toimintaa ja pidentää sen käyttöikä.

1. Löysää ja poista HEPA-suodattimen ympärillä oleva verkko.
2. Käännä lukitusruuvia vastapäivään ja poista suodatin.
3. Puhdista suodatin perusteellisesti ja anna sen kuivua ilmassa.
4. Asenna suodatin ja verkko takaisin paikalleen.

17. *Verkko*

18. *HEPA-suodatin*

### KUVA 8

## CONSIGNES DE SÉCURITÉ

- Prenez toujours des précautions de sécurité de base lors de l'utilisation de produits électriques, afin de réduire le risque d'incendie, d'accident électrique et/ou de blessure corporelle.
- N'utilisez pas l'appareil en plein air.
- Ne laissez jamais le produit sans surveillance lorsque la fiche est insérée. Débranchez la prise avant le nettoyage et/ou l'entretien et lorsque le produit n'est pas utilisé.
- Le produit ne peut être utilisé que comme prévu et conformément à ces instructions. Utilisez uniquement les accessoires recommandés par le fabricant.
- N'utilisez pas le produit si le cordon ou la prise sont endommagés.
- Si le cordon ou la fiche secteur est endommagé, faites-le/la remplacer par un prestataire agréé pour éviter tout danger.
- Ne transportez et ne tirez pas le produit par le cordon. Protégez le cordon de la chaleur, de l'huile et des bords tranchants. Ne tirez pas le produit au-dessus du cordon.
- Si une rallonge est utilisée, la section de son conducteur doit être suffisante pour l'alimentation électrique du produit.
- Mettez toutes les commandes en position d'arrêt avant de retirer la prise.
- Ne tirez pas sur le cordon pour débrancher la prise électrique.
- Ne touchez pas le cordon, la fiche secteur ou le produit avec des mains humides. N'utilisez pas le produit pieds nus.
- N'insérez jamais d'objets ou de parties du corps dans les orifices du produit. Gardez les orifices de ventilation propres.
- Le produit engendre un effet d'aspiration et comporte une brosse rotative. Gardez les

cheveux, les vêtements, les mains et autres objets étrangers à l'écart des pièces mobiles.

- N'utilisez pas le produit pour aspirer des objets brûlants ou incandescents, tels que des cigarettes ou des cendres chaudes.
- N'utilisez pas le produit sans bac à poussière ni filtre.
- Soyez prudent lorsque vous passez l'aspirateur dans les escaliers.
- N'utilisez pas le produit pour aspirer un liquide inflammable et ne l'utilisez pas à proximité d'un tel liquide.
- Conserver au frais et au sec à l'intérieur.
- Éteignez toujours le produit pendant au moins 1 minute après 15 minutes d'utilisation, pour permettre au moteur de refroidir. Sinon, le moteur peut être endommagé.
- Ne pas utiliser le produit plus de 4 heures, pauses comprises, pendant une journée.

- Le produit peut être utilisé pour aspirer l'eau des sols et ou autres surfaces, mais n'essayez pas d'aspirer de grandes quantités d'eau et n'utilisez pas le produit dans les bains, les douches, les lavabos ou les piscines.
- Débranchez la prise avant le nettoyage et/ou l'entretien et lorsque le produit n'est pas utilisé.
- La classe de protection IP24 n'est garantie que si un contact IP24 est inséré dans la connexion pour outils électriques ou si le couvercle de la connexion est fermé.
- Ce produit peut être utilisé par des enfants à partir de 8 ans, ainsi que par des personnes ayant des capacités physiques, sensorielles ou mentales réduites, ou par des personnes manquant d'expérience et de connaissances, à condition de leur indiquer comment utiliser l'appareil en toute sécurité et de leur faire comprendre les risques associés à l'utilisation.

Les enfants ne doivent pas jouer avec le produit. Le nettoyage et l'entretien ne doivent pas être effectués par des enfants, sauf s'ils sont âgés de plus de huit ans et sous la supervision d'un adulte.

- Gardez le produit ainsi que le cordon hors de portée des enfants de moins de huit ans.

## PICTOGRAMMES

	Lisez le mode d'emploi.
	Les appareils hors d'usage doivent être recyclés conformément à la réglementation en vigueur.
	Conforme aux directives et règlements en vigueur.

## TECHNIQUES

Tension nominale	230 V
Puissance	800 W
Contenance	12 L
Niveau de bruit	85 dB
Longueur du cordon d'alimentation	5 m
Longueur du tuyau	1,5 m
Flux d'air	1700 L/min
Dimensions	L 29 x H 45 x P 29 cm

Accessoires pour ce produit disponibles chez Julia :

Sacs d'aspirateur	009650
Filtre HEPA	009648

## DESCRIPTION

1. Brosse de sol
2. Tube d'extension
3. Poignée
4. Tuyau
5. Interrupteur
6. Poignée de transport
7. Loquet de verrouillage
8. Support de tube
9. Roue
10. Bac à poussière
11. Raccord de tube

FIG. 1

## ACCESSOIRES

12. Tube individuel - pour aspirer dans les coins et les fissures.
13. Tube brosse - pour aspirer les meubles, les rideaux, etc.
14. Brosse de sol - pour aspirer les tapis.
15. Brosse de sol - pour aspirer les sols durs et pour absorber l'eau.

FIG. 2

## INSTALLATION

1. Poussez le bord supérieur des loquets de verrouillage et soulevez le couvercle du récipient.
2. Enfoncez les roues du conteneur dans les trous respectifs.

FIG. 3

3. Insérez et tournez la poignée dans le tube de rallonge.
4. Connectez le tube approprié.

FIG. 4

- Après utilisation, rangez les accessoires au dos de l'aspirateur.

FIG. 5

## UTILISATION

- Branchez la fiche secteur de l'aspirateur sur une prise de courant mise à la terre.
- Mettez l'interrupteur d'alimentation en position **I** pour démarrer.
- Mettez l'interrupteur d'alimentation en position **O** pour arrêter.

### REMARQUE !

**N'utilisez jamais l'aspirateur sans filtre HEPA.**

## RACCORDEMENT DE TUYAU

- Connectez le tuyau à la prise 1 pour aspirer la poussière.
- Connectez le tuyau à la prise 2 pour souffler.

FIG. 6

## ENTRETIEN

- Essuyez l'aspirateur avec un chiffon légèrement humide.
- Nettoyez la zone empoussiérée avec un chiffon sec ou une brosse à poussière.

## VIDANGE DU BAC À POUSSIÈRE

Videz le bac à poussière après utilisation.

- Poussez le bord supérieur des loquets de verrouillage et soulevez le couvercle du récipient.
- Videz le récipient et remettez le couvercle.

FIG. 7

## NETTOYAGE DU FILTRE

Nettoyez le filtre lorsqu'il est couvert de poussière ou lorsque la capacité d'aspiration se détériore ; l'aspirateur fonctionnera mieux et aura une longévité supérieure.

- Desserrez et retirez la grille située autour du filtre HEPA.
- Tournez la vis de blocage dans le sens inverse des aiguilles d'une montre et retirez le filtre.
- Nettoyez soigneusement le filtre et laissez-le sécher à l'air.
- Remontez le filtre et la grille.

17. Grille

18. Filtre HEPA

FIG. 8



## VEILIGHEIDSINSTRUCTIES

- Neem altijd basisveiligheidsmaatregelen bij het gebruik van elektrische producten om het risico op brand, elektrische ongevallen en/of persoonlijk letsel te verminderen.
- Gebruik het product niet buitenshuis.
- Laat het product nooit onbeheerd achter wanneer de stekker in het stopcontact wordt gestoken. Trek de stekker uit het stopcontact voor reiniging en/of onderhoud en wanneer het product niet in gebruik is.
- Het product mag alleen worden gebruikt zoals bedoeld en in overeenstemming met deze instructies. Gebruik alleen accessoires die door de fabrikant worden aanbevolen.
- Gebruik het product niet als het snoer of de stekker beschadigd is.
- Als het snoer of de stekker beschadigd is, moet deze worden vervangen door een gekwalificeerd servicecentrum om gevaar te voorkomen.
- Draag of trek het product niet aan het snoer. Bescherm het snoer tegen hitte, olie en scherpe randen. Trek het product niet over het snoer.
- Als een verlengsnoer wordt gebruikt, moet de doorsnede van de geleider voldoende zijn voor voeding van het product.
- Zet alle bedieningselementen in de uit-stand voordat u de stekker eruit trekt.
- Trek niet aan het snoer om de stekker eruit te trekken.
- Raak het snoer, de stekker of het product niet met natte handen aan. Gebruik het product niet op blote voeten.
- Steek nooit voorwerpen of lichaamsdelen door de openingen van het product. Houd ventilatieopeningen schoon.
- Het product produceert zuigwerking en heeft een roterende borstel. Houd haar, kleding, handen en andere lichaamsdelen uit de buurt van bewegende delen.

- Gebruik het product niet om brandende of gloeiende voorwerpen, zoals sigaretten of hete as, op te zuigen.
  - Gebruik het product niet zonder stofreservoirs en filters.
  - Wees voorzichtig bij het stofzuigen van trappen.
  - Gebruik het product niet om brandbare vloeistof op te zuigen of in de buurt van dergelijke vloeistof.
  - Bewaren op een koele en droge plaats.
  - Schakel het product na 15 minuten gebruik altijd minstens 1 minuut uit, zodat de motor kan afkoelen. Anders kan de motor beschadigd raken.
  - Gebruik het product niet langer dan 4 uur, inclusief pauzes, gedurende 24 uur.
  - Het product kan worden gebruikt om water van vloeren en dergelijke op te zuigen, maar probeer niet grote hoeveelheden water op te nemen en gebruik het product niet in baden, douches, wastafels of zwembaden.
- Trek de stekker uit het stopcontact voor reiniging en/of onderhoud en wanneer het product niet in gebruik is.
  - Behuizingsklasse IP24 is alleen gegarandeerd als er een contact met IP24 in de verbinding voor elektrisch gereedschap wordt geplaatst of als het deksel over de verbinding gesloten is.
  - Dit product kan worden gebruikt door kinderen van acht jaar en ouder, evenals door personen met verminderde fysieke, zintuiglijke of mentale vermogens of personen die geen ervaring en kennis hebben, als ze begeleiding krijgen of instructies krijgen over het veilige gebruik van het product en de risico's begrijpen die gepaard gaan met het gebruik ervan. Kinderen mogen niet met het product spelen. Reiniging en onderhoud mogen niet door kinderen worden uitgevoerd, tenzij zij ouder zijn dan acht jaar en onder toezicht van een volwassene.

- Houd het product en het snoer buiten het bereik van kinderen jonger dan acht jaar.

## SYMBOLLEN

	Lees de gebruiksaanwijzing.
	Voer kapotte producten af overeenkomstig de geldende regelgeving.
	Goedgekeurd overeenkomstig de geldende richtlijnen/verordeningen.

## TECHNISCHE GEGEVENS

Nominale spanning	230 V
Vermogen	800 W
Inhoud	12 L
Lawaai	85 dB
Kabellengte	5 m
Slanglengte	1,5 m
Luchtstroom	1700 L/min
Afmetingen	B 29 x H 45 x D 29 cm
Accessoires verkrijgbaar bij Jula die geschikt zijn voor dit product:	
Stofzuigerzakken	009650
HEPA-filter	009648

## BESCHRIJVING

1. *Vloermondstuk*
2. *Verlengstukken*
3. *Handgreep*
4. *Slang*
5. *Aan/uit-schakelaar*
6. *Draaggreep*
7. *Vergrendeling*
8. *Opslag mondstukken*

9. *Wiel*
10. *Stofreservoir*
11. *Slangaansluiting*

### AFB. 1

## ACCESSOIRES

12. *Draaibaar mondstuk - voor het stofzuigen in hoeken en spleten.*
13. *Borstelmondstuk - voor het stofzuigen van meubels, gordijnen enz.*
14. *Vloermondstuk - voor het stofzuigen van tapijten.*
15. *Vloermondstuk - voor het stofzuigen van harde vloeren en het opzuigen van water.*

### AFB. 2

## INSTALLATIE

1. Duw de bovenrand van de vergrendelingen naar buiten en verwijder het deksel van het reservoir.
2. Duw de wielen van het reservoir in de desbetreffende gaten.

### AFB. 3

3. Steek en draai de handgreep in de verlengbuis.
4. Sluit het juiste mondstuk aan.

### AFB. 4

5. Bewaar de accessoires na gebruik op de achterkant van de stofzuiger.

### AFB. 5

## GEBRUIK

1. Sluit de stofzuigerstekker aan op een geaard stopcontact.
2. Druk op de aan/uit-knop **I** om te starten.
3. Druk op de aan/uit-knop **O** om uit te schakelen.

**LET OP!**

**Gebruik de stofzuiger nooit zonder HEPA-filter.**

**SLANGAANSLUITING**

1. Sluit de slang aan op uitgang 1 voor stofzuigen.
2. Sluit de slang aan op uitgang 2 voor uitblazen.

**AFB. 6****ONDERHOUD**

- Veeg de stofzuiger af met een licht vochtige doek.
- Reinig het stofcompartiment met een droge stofdoek/borstel.

**MAAK HET STOFRESERVOIR LEEG**

Leeg het stofreservoir na gebruik.

1. Duw de bovenrand van de vergrendelingen naar buiten en verwijder het deksel van het reservoir.
2. Maak het reservoir leeg en plaats het deksel weer.

**AFB. 7****FILTERS REINIGEN**

Reinig het filter wanneer het bedekt is met stof of wanneer de zuigcapaciteit verslechtert, dit zal de stofzuiger beter laten werken en langer meegaan.

1. Maak het gaas rond het HEPA-filter los en verwijder het.
2. Draai de borgschroef tegen de klok in en verwijder het filter.
3. Reinig het filter grondig en laat het aan de lucht drogen.

4. Monteer het filter en gaas opnieuw.

17. *Net*

18. *HEPA-filter*

**AFB. 8**