



SV LJUSRAMP LED

BRUKSANVISNING

Viktigt! Läs bruksanvisningen före användning.
Spara den för framtida bruk.
(Original bruksanvisning).

NO LYSRAMPE LED

BRUKSANVISNING

Viktig! Les bruksanvisningen nøye før bruk.
Ta vare på den for fremtidig bruk.
(Oversettelse av original bruksanvisning).

DA LED BAR

BETJENINGSVEJLEDNING

Vigtigt! Læs betjeningsvejledningen før brug.
Gem den til senere brug.
(Oversættelse af den originale vejledning).

PL TABLICA OŚWIETLENIOWA LED

INSTRUKCJA OBSŁUGI

Ważne! Przed użyciem uważnie przeczytaj instrukcję obsługi! Zachowaj ją na przyszłość.
(Tłumaczenie oryginalnej instrukcji).

EN LIGHT BAR LED

OPERATING INSTRUCTIONS

Important! Read the user instructions carefully before use. Save them for future reference.
(Translation of the original instructions).

DE LED-LEUCHTSCHIENE

BEDIENUNGSANLEITUNG

Wichtig! Die Bedienungsanleitung vor der Verwendung bitte sorgfältig durchlesen!
Für die zukünftige Verwendung aufbewahren.
(Bedienungsanleitung im Original).

FI LED-VALORAMPPI

KÄYTTÖOHJE

Tärkeää! Lue käyttöohje huolella ennen käyttöä!
Säilytä se myöhempää käyttöä varten.
(Käännös alkuperäisestä käyttöohjeesta).

FR RAMPE D'ÉCLAIRAGE LED

MODE D'EMPLOI

Important! Lisez attentivement le mode d'emploi avant la mise en service. Conservez-le.
(Traduction des instructions originales).

NL LED-LICHTBALK

GEBRUIKSAANWIJZING

Belangrijk! Lees de gebruiksaanwijzing aandachtig door voordat u het apparaat gebruikt. Bewaar de gebruiksaanwijzing voor toekomstig gebruik.
(Vertaling van de originele instructies).

Värna om miljön!

Kasserad produkt ska återvinnas enligt gällande bestämmelser.

Verne om miljøet!

Kassert produkt skal gjenvinnas etter gjeldende lover og regler.

Beskyt miljøet!

Produktet skal bortskaffes i henhold til gjældende regler.

Dbaj o środowisko!

Zużyty produkt należy poddać recyklingowi zgodnie z obowiązującymi przepisami.

Care for the environment!

Recycle discarded product in accordance with local regulations.

Schützen Sie die Umwelt!

Das entsorgte Produkt muss gemäß den geltenden Bestimmungen recycelt werden.

Suojele ympäristöä!

Käytöstä poistettu tuote on kierrätettävä voimassa olevien säännösten mukaisesti.

Pensez à l'environnement

Les appareils hors d'usage doivent être recyclés conformément à la réglementation en vigueur.

Bescherm het milieu!

Afgedankte producten moeten worden gerecycleerd volgens de van toepassing zijnde regelgeving.



Rätten till ändringar förbehålles. För senaste version av bruksanvisningen se www.jula.com

Med forbehold om endringer. Nyeste versjon av bruksanvisningen finner du på www.jula.com

Ret til ændringer forbeholdes. Den seneste version af betjeningsvejledningen findes på www.jula.com

Z zastrzeżeniem prawa do zmian. Najnowsza wersja instrukcji obsługi znajduje się na www.jula.com

Jula reserves the right to make changes. For latest version of operating instructions, see www.jula.com

Änderungen vorbehalten. Die aktuellste Version der Bedienungsanleitung finden Sie auf www.jula.com

Pidätämme oikeuden muutoksiin. Katso käyttöohjeiden uusin versio täältä: www.jula.com

Nous nous réservons le droit d'apporter des modifications. Vous trouverez la dernière version des consignes d'utilisation sur www.jula.com

Wijzigingen voorbehouden. Voor de recentste editie van de gebruikershandleiding, zie www.jula.com

1



2

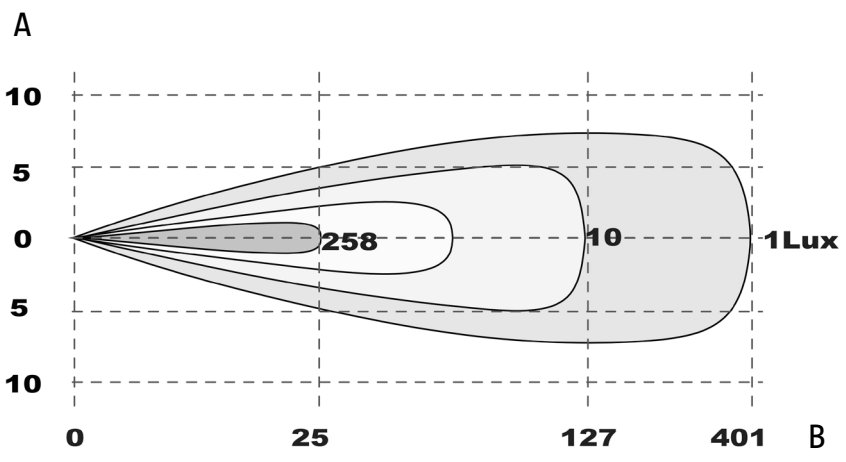

3

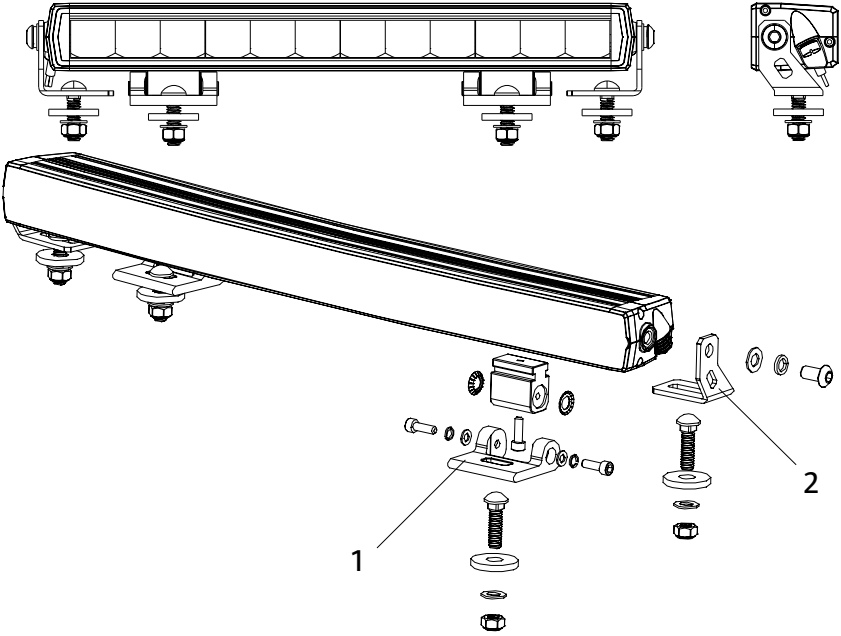

SÄKERHETSANVISNINGAR

- Läs dessa anvisningar noga före montering och spara dem för framtida behov.
- Följ alltid gällande lagar och regler för montering och användning av hjälpstrålkastare.

SYMBOLER

	Läs bruksanvisningen.
	Godkänd enligt gällande direktiv/förordningar.
	Kasserad produkt ska återvinnas enligt gällande bestämmelser.

TEKNISKA DATA

Märkspänning	9 – 36 VDC
Ljuskälla	12 st. 5 W LED
Effekt	60 W
Ljusflöde	5 400 lm
Färgtemperatur	6 000 K
Räckvidd	1 Lux vid 401 m
Räckvidd	0,25 Lux vid 766 m
Kapslingsklass	IP68
Kabellängd	50 cm
E-godkänd	Ja
ETM*	Ja
Mått	B358 x H40,5 x D52,5 mm
Vikt	1,1 kg

* Elektronisk värmeövervakning

BESKRIVNING

Slimmad extrabelysning som gör landsvägskörning säkrare och mindre tröttsam. Hamrons slimmade ljusramp ger ett diskretare uttryck och ett stillrent utseende. Utrustad med 12 st. 5 W LED-ljuskällor som levererar 5400 teoretiska lumen och 4590 faktiska lumen. Ljusbilden är en så kallad Spot beam, vilket innebär att ljusrampen avger en stark punktstråle långt fram på vägbanan. LED-ljuskällorna har elektronisk värmeövervakning (ETM) som bibehåller intensiteten i dioderna och undviker missfärgningar om värmen skulle bli för hög. Anpassad för fast installation och monteras på medföljande botten- eller sidofästen av rostfritt stål. Tillhörande monteringsstillbehör samt DT-kontakt ingår.

BILD 1

LJUSBILD

1. Spridningsvinkel
2. Meter

BILD 2

ETM

Tack vare (ETM) *Electronic Thermal Management* bibehålls intensiteten i dioderna och undviker eventuella missfärgningar om värmen skulle bli för hög.

MONTERING

1. Koppla bort minuskabel/chassijordkabel från batteriet innan produkten ansluts, för att undvika skador vid eventuell kortslutning under installationsarbetet.
2. Följ så långt möjligt befintlig kabeldragning vid installation av nya kablar. Fäst kabeln och eventuell kabelöverlängd (väl hopsamlad)

omsorgsfullt med buntband, eltejp eller motsvarande. Kabelgenomföringar genom torpedväggen ska ligga på säkert avstånd från rörliga delar.

3. Borra skruvhål med diameter 8,5 mm i den yta där produkten ska monteras.
4. Produkten kan monteras med sidofästen (1) eller bottenfästen (2). För in skruvarna genom hålen, trä på låsbrickor och dra åt muttrarna.

BILD 3

Kabelfärgkodning

DT-kontaktens röda ledare är (+) och den svarta ledaren är (-).



VARNING!

- **Produkten får endast användas inom sitt märkspänningsområde, 9 till 36 VDC.**
- **Ljuskällan blir varm när produkten är tänd. Låt ljuskällan svalna minst 30 minuter innan den vidrörs eller hanteras.**
- **Säkerställ fritt luftflöde genom ljuskällans kylflänsar och håll kylflänsarna rena.**

SIKKERHETSANVISNINGER

- Les disse anvisningene nøye før montering, og ta vare på dem for fremtidig bruk.
- Følg alltid gjeldende lover og regler for montering og bruk av hjelpelyskaster.

SYMBOLER

	Les bruksanvisningen.
	Godkjent i henhold til gjeldende direktiver/forskrifter.
	Kassert produkt skal gjenvinnes i henhold til gjeldende forskrifter.

TEKNISKE DATA

Nominell spenning	9 – 36 VDC
Lyskilde	12 stk. 5 W LED
Effekt	60 W
Lysstrøm	5400 lm
Fargetemperatur	6000 K
Rekkevidde	1 lux ved 401 m
Rekkevidde	0,25 lux ved 766 m
Kapslingsklasse	IP68
Kabellengde	50 cm
E-godkjent	Ja
ETM*	Ja
Mål	B358 x H40,5 x D52,5 cm
Vekt	1,1 kg

* Elektronisk varmeovervåking

BESKRIVELSE

Smal ekstrabelysning som gjør landeveiskjøring sikrere og mindre anstrengende. Hamrons smale lysrampe har et mer diskret uttrykk og et stilrent utseende. Den har 12 stk. 5 W LED-lyskilder som leverer 5400 teoretiske lumen og 4590 faktiske lumen. Lysbildet er en såkalt Spot Beam, som innebærer at lysrampen avgir en sterk punktstråle langt frem i veibanen. LED-lyskildene har elektronisk varmeovervåking (ETM) som bevarer intensiteten i diodene og forhindrer misfarging dersom varmen blir for høy. Tilpasset fast installasjon og monteres på medfølgende bunn- eller sidefester av rustfritt stål. Tilhørende monteringsstilbehør og DT-kontakt inngår.

BILDE 1

LYSBILDE

1. *Spredningsvinkel*
2. *Meter*

BILDE 2

ETM

Takket være *Electronic Thermal Management* (ETM) bevares intensiteten i diodene og man unngår eventuelle misfarginger om varmen skulle bli for høy.

MONTERING

1. Koble minuskabel/chassis-jordkabel fra batteriet før produktet kobles til for å unngå skade ved en eventuell kortslutning under installasjonsarbeidet.
2. Følg eksisterende kabeltrekking så langt det er mulig, ved installasjon av nye kabler. Fest kabelen og eventuell overskytende kabel (godt samlet) nøye med buntebånd, elteip eller tilsvarende.

Kabelgjennomføringer gjennom torpedoveggen skal ligge på trygg avstand fra bevegelige deler.

3. Bor skruehull med 8,5 mm diameter i flaten der produktet skal monteres.
4. Produktet kan monteres med sidefeste (1) eller bunnfeste (2). Før skruene inn gjennom hullet, tre på låseskiver og stram mutterne.

BILDE 3

Kabelfargekoding

DT-kontaktens røde leder er (+) og den svarte lederen er (-).



ADVARSEL!

- **Produktet skal bare brukes innen merkespenningsområdet sitt, 9 til 36 V DC.**
- **Lyskilden blir varm når produktet er tent. La lyskilden kjøle i minst 30 minutter før du berører eller håndterer den.**
- **Sørg for at det er fri luftstrøm gjennom lyskildens kjøleflenser og hold kjøleflensene rene.**

SIKKERHEDSANVISNINGER

- Læs disse instruktioner omhyggeligt før installation, og gem dem til senere brug.
- Følg altid de gældende love og regler for montering og brug af hjælpeprojektorer.

SYMBOLER

	Læs brugsanvisningen.
	Godkendt i henhold til gældende direktiver/forordninger.
	Produktet skal bortskaffes i henhold til gældende regler.

TEKNISKE DATA

Mærkespænding	9 – 36 VDC
Lyskilde	12 stk. 5 W LED
Effekt	60 W
Lysstrøm	5 400 lm
Farvetemperatur	6 000 K
Rækkevidde	1 lux ved 401 m
Rækkevidde	0,25 lux ved 766 m
Kapslingsklasse	IP68
Kabellængde	50 cm
E-godkendt	Ja
ETM*	Ja
Dimensioner	B358 x H40,5 x D52,5 mm
Vægt	1,1 kg

* Elektronisk varmeovervågning

BESKRIVELSE

Snæver ekstrabelysning, der gør landevejskørsel mere sikker og mindre trættende. Hamrons snævre lysskinne giver et mere diskret udtryk og et stilfuldt udseende. Udstyret med 12 stk. 5 W LED-pærer, der leverer 5400 teoretiske lumen og 4590 faktiske lumen. Lysbilledet er en såkaldt Spot beam, hvilket betyder, at lysskinnen afgiver en stærk punktstråle langt fremme på kørebanen. LED-pærerne har elektronisk varmeovervågning (ETM), som opretholder diodernes intensitet og undgår misfarvninger, hvis varmen bliver for høj. Tilpasset til fast installation og monteres på de medfølgende bund- eller sidebeslag i rustfrit stål. Tilhørende monteringsstilbehør og DT-kontakt medfølger.

FIGUR 1

LYSBILLEDE

1. *Spredningsvinkel*
2. *Meter*

FIGUR 2

ETM

Takket være (ETM) *Electronic Thermal Management* opretholdes diodernes intensitet, og man undgår misfarvning, hvis varmen bliver for høj.

MONTERING

1. Frakobl minuskablet/chassisets jordkabel fra batteriet, før du tilslutter produktet, for at undgå skader i tilfælde af kortslutning under installationsarbejdet.
2. Følg så vidt muligt den eksisterende kabelføring, når du installerer nye kabler. Fastgør kablet og eventuelt overskydende kabel (godt bundtet) omhyggeligt med kabelstrips, isoleringstape eller lignende.

Kabelgennemføringer i torpedopladen skal ligge i sikker afstand fra bevægelige dele.

3. Bor skruehuller med en diameter på 8,5 mm i den overflade, hvor produktet skal monteres.
4. Produktet kan monteres med sidebeslag (1) eller bundbeslag (2). Før skruerne igennem hullerne, træk låseskiverne på, og spænd møtrikkerne.

FIGUR 3

Kabelfarvekodning

DT-kontaktens røde leder er (+), og den sorte leder er (-).



ADVARSEL!

- **Produktet må kun bruges inden for sit mærkespændingsområde, 9 til 36 VDC.**
- **Lyskilden bliver varm, når produktet er tændt. Lad lyskilden køle af i mindst 30 minutter, før du rører ved eller håndterer den.**
- **Sørg for fri luftgennemstrømning gennem lyskildens køleribber, og hold køleribberne rene.**

ZASADY BEZPIECZEŃSTWA

- Przed montażem uważnie zapoznaj się z niniejszą instrukcją i zachowaj ją do przyszłego użytku.
- Zawsze przestrzegaj obowiązujących przepisów dotyczących montażu i użytkowania reflektora pomocniczego.

SYMBOLE

	Przeczytaj instrukcję obsługi.
	Zatwierdzona zgodność z obowiązującymi dyrektywami/rozporządzeniami.
	Zużyty produkt oddaj do utylizacji, postępując zgodnie z obowiązującymi przepisami.

DANE TECHNICZNE

Napięcie znamionowe	9–36 V DC
Źródło światła	12 diod LED 5 W
Moc	60 W
Strumień świetlny	5400 lm
Temperatura barwowa	6000 K
Zasięg	1 luks z odległości 401 m
Zasięg	0,25 luksa z odległości 766 m
Stopień ochrony obudowy	IP68
Długość przewodu	50 cm
Homologacja E	Tak
ETM*	Tak
Wymiary Szer. 358 x wys. 40,5 x głęb. 52,5 mm	
Masa	1,1 kg

* Elektroniczne zarządzanie temperaturą

OPIS

Wąskie oświetlenie dodatkowe, dzięki któremu jazda w warunkach pozamiejskich jest bezpieczniejsza i mniej nużąca. Wymuska tablica oświetleniowa marki Hamron zapewnia większą dyskrecję i stylowy wygląd. Jest wyposażona w 12 diod LED 5 W, które emitują strumień świetlny o wartości nominalnej 5400 i rzeczywiście 4590 lumenów. Wiązka typu Spot Beam oznacza, że tablica emituje mocny punktowy strumień widoczny z daleka na jezdni. Diody LED są wyposażone w elektroniczne zarządzanie temperaturą (ETM), które utrzymuje natężenie światła i zapobiega ewentualnym przebarwieniom na skutek przegrzania. Produkt przeznaczony do stałych instalacji i montowany na dołączonych mocowaniach dolnych lub bocznych ze stali nierdzewnej. Pasujące akcesoria montażowe i rozgałęziacz w zestawie.

RYS. 1

WIĄZKA ŚWIATŁA

1. *Kąt świecenia*
2. *Metry*

RYS. 2

ETM

ETM (elektroniczne zarządzanie temperaturą) utrzymuje natężenie światła emitowanego przez diody i zapobiega ewentualnym przebarwieniom na skutek przegrzania.

MONTAŻ

1. Przed podłączeniem produktu odłącz przewód ujemny (przewód uziemiający podwozia) od akumulatora, aby uniknąć uszkodzenia produktu w razie ewentualnego zwarcia podczas montażu.

2. Przy instalacji nowych przewodów w jak większym stopniu wzoruj się na istniejącym oprzewodowaniu. Zamocuj dokładnie przewód i ewentualną nadwyżkę (mocno splecioną) za pomocą opaski zaciskowej, taśmy izolacyjnej itp. Przepusty kablowe przechodzące przez przegrodę przednią powinny znajdować się w bezpiecznej odległości od ruchomych części.
3. Wywierć otwory o średnicy 8,5 mm w miejscu, gdzie ma zostać zamontowany produkt.
4. Produkt można montować za pomocą mocowania bocznego (1) lub dolnego (2). Wprowadź wkręty do otworów, włóż podkładki zabezpieczające i dokręć nakrętki.

RYS. 3

Oznaczenia przewodów kolorami

Czerwony przewód rozgałęziacza jest dodatni (+), a czarny ujemny (-).



OSTRZEŻENIE!

- **Produktu można używać jedynie w zakresie napięcia znamionowego: 9–36 V DC.**
- **Żarówka nagrzewa się po włączeniu produktu. Przed dotknięciem lub naprawą reflektora odczekaj co najmniej 30 minut, aż ostygnie.**
- **Zapewnij swobodny przepływ powietrza przez radiator reflektora i utrzymuj go w czystości.**

SAFETY INSTRUCTIONS

- Read these instructions carefully before installation and save them for future reference.
- Always comply with the applicable laws and regulations for the installation and use of auxiliary headlights.

SYMBOLS

	Read the instructions.
	Approved in accordance with the relevant directives.
	Recycle discarded product in accordance with local regulations.

TECHNICAL DATA

Rated voltage	9 – 36 VDC
Light source	12 x 5 W LED
Output	60 W
Luminous flux	5400 lm
Colour temperature	6000 K
Range	1 lux at 401 m
Range	0.25 lux at 766 m
Protection rating	IP68
Cord length	50 cm
E-approved	Yes
ETM*	Yes
Size	W358 x H40.5 x D52.5 mm
Weight	1.1 kg

* Electronic thermal management

DESCRIPTION

Slim extra lighting that makes driving safer and less tiring. Hamron's slim light bar produces a more discrete impression and a stylish look. There are 12 x 5 W LED light sources that deliver 5400 theoretical lumen and 4590 actual lumen. The beam is a so-called Spot beam, which means that the light bar produces a powerful spot beam a long way ahead on the road. LED light sources have electronic thermal monitoring (ETM), which retains the intensity of the diodes and avoids discolouring if the heat becomes excessive. Adapter for fixed installation and mounted on the supplied bottom or side fasteners made of stainless steel. Installation accessories and DT connector included.

FIG. 1

BEAM

1. Diffusion angle
2. Metres

FIG. 2

ETM

Thanks to *Electronic Thermal Management* (ETM) the intensity of the diodes is maintained and discolouring is avoided if the heat becomes excessive.

INSTALLATION

1. Disconnect the negative/chassis earth cable from the battery before connecting the product, to avoid damage from short-circuiting during the installation.
2. Follow as far as possible the existing cable routing for installation of new cables. Carefully fasten the cable and any excess length with cable ties, insulating tape or the equivalent. Cable grommets through

the firewall should be at a safe distance from moving parts.

3. Drill screw holes with a diameter of 8.5 mm in the surface where the product is to be installed.
4. The product can be mounted with side (1) or bottom (2) fasteners. Put the screws in the holes, put on the lock washers and tighten the nuts.

FIG. 3

Cable colour coding

The DT connector's red wire is (+) and the black wire is (-).

WARNING!

- **The product must only be used within its rated voltage range, 9 to 36 VDC.**
- **The light source gets hot when the product is switched on. Allow the light source to cool for at least 30 minutes before touching or handling it.**
- **Make sure there is a free flow of air through the cooling fins on the light source and keep the fins clean.**

SICHERHEITSHINWEISE

- Diese Anleitung vor der Montage aufmerksam durchlesen und zum späteren Nachschlagen aufbewahren.
- Stets die geltenden Gesetze und Vorschriften bezüglich der Montage und Verwendung des Zusatzscheinwerfers einhalten.

SYMBOLE

	Die Bedienungsanleitung lesen.
	Zulassung gemäß den geltenden Richtlinien/Verordnungen.
	Das Altprodukt ist gemäß den geltenden Bestimmungen dem Recycling zuzuführen.

TECHNISCHE DATEN

Nennspannung	9 - 36 VDC
Leuchtmittel	12 5 W LED
Leistung	60 W
Lichtstrom	5.400 lm
Farbtemperatur	6.000 K
Reichweite	1 Lux bei 401 m
Reichweite	0,25 Lux bei 766 m
Schutzart	IP68
Kabellänge	50 cm
E-Zulassung	Ja
ETM*	Ja
Maße	B 358 x H 40,5 x T 52,5 mm
Gewicht	1,1 kg

* Elektronische Wärmeüberwachung

BESCHREIBUNG

Schlanke Zusatzbeleuchtung, die für ein sicheres und ermüdungsfreies Fahren auf Landstraßen sorgt. Die schlanke Leuchtschiene von Hamron sorgt mit ihrer dezenten Ausführung für eine stilvolle Optik. Verfügt über insgesamt 12 LED-Leuchtmittel mit 5 W, die mit 5400 theoretischen Lumen und effektiv mit 4590 Lumen leuchten. Lichtstreuung als so genannter „Spot Beam“, d. h. der starke Punktstrahl der Leuchtschiene trifft weit vorn auf die Fahrbahn. Die LED-Leuchtmittel verfügen über eine elektronische Wärmeüberwachung (ETM), die die Intensität der Dioden beibehält und eine Verfärbung verhindert, wenn die Hitze zu groß wird. Zur festen Installation, Montage an den mitgelieferten Boden- oder Seitenhalterungen aus Edelstahl. Mit Montagezubehör und DT-Kontakt.

ABB. 1

LICHTSTREUUNG

1. *Streuwinkel*
2. *Meter*

ABB. 2

ETM

Durch die elektronische *Wärmeüberwachung* (ETM) wird die Intensität der Dioden beibehalten und eine Verfärbung bei zu großer Hitze verhindert.

MONTAGE

1. Das Minus-/Gehäuse-Erdungskabel vor dem Anschließen des Produkts von der Batterie trennen, um bei einem Kurzschluss während der Installationsarbeiten Schäden zu vermeiden.

2. Bei der Installation neuer Kabel so weit wie möglich der vorhandenen Verkabelung folgen. Das Kabel und jede Kabelüberlänge (gut konfektioniert) sorgfältig mit Kabelbindern, Klebeband o. Ä. befestigen. Kabeldurchführungen durch die Stirnwand müssen in einem sicheren Abstand zu beweglichen Teilen erfolgen.
3. Schraubenlöcher mit einem Durchmesser von 8,5 mm in die Oberfläche bohren, auf der das Produkt montiert werden soll.
4. Das Produkt kann mit Seiten- (1) oder Bodenhalterungen (2) montiert werden. Schrauben durch die Löcher führen, Sicherungsscheiben anbringen und Muttern anziehen.

ABB. 3

Farbcodierung der Kabel

Der rote Leiter des DT-Kontakts ist (+), der schwarze Leiter ist (-).



WARNUNG!

- **Das Produkt darf nur innerhalb seines Nennspannungsbereichs von 9 bis 36 VDC verwendet werden.**
- **Die Lichtquelle wird heiß, wenn das Produkt eingeschaltet ist. Die Lichtquelle vor dem Berühren oder Bewegen mindestens 30 Minuten abkühlen lassen.**
- **Für einen freien Luftstrom durch die Kühlkörper der Lichtquelle sorgen und die Kühlkörper sauberhalten.**

TURVALLISUUSOHJEET

- Lue nämä ohjeet huolellisesti ennen asennusta ja säilytä ne myöhempiä käyttöä varten.
- Noudata aina lisävalojen asennusta ja käyttöä koskevia lakeja ja määräyksiä.

SYMBOLIT

	Lue käyttöohje.
	Hyväksytty voimassa olevien direktiivien/säädösten mukaisesti.
	Käytöstä poistettu tuote on kierrätettävä voimassa olevien säännösten mukaisesti.

TEKNISET TIEDOT

Nimellisjännite	9 – 36 VDC
Valonlähde	12 kpl 5W LED
Teho	60 W
Valovirta	5 400 lm
Väriämpötila	6000 K
Kantama	1 Lux 401 m:n päässä
Kantama	0,25 Lux 766 m:n päässä
Kotelointiluokka	IP68
Johdon pituus	50 cm
E-hyväksytyt	Kyllä
ETM*	Kyllä
Mitat	358 x 40,5 x 52,5 mm
Paino	1,1 kg

* Elektroninen lämmönvalvonta

KUVAUS

Solakka lisävalo, joka tekee ajamisesta turvallisempaa ja vähemmän väsyttävää. Hamronin hoikka valoramppi huomaamattomamman ilmeen ja tyylikkään ulkonäön. Valorampissa on 12 5 W LED-valonlähdettä, jotka tuottavat 5400 teoreettista lumenia ja 4590 todellista lumenia. Valokuvio on niin sanottu Spot beam, mikä tarkoittaa, että valoramppi lähettää voimakkaan pistemäisen valonsäteen kauas eteenpäin tielle. LED-valonlähteissä on elektroninen lämmönhallinta (ETM), joka ylläpitää diodien voimakkuutta ja estää värimuutokset, jos lämpö nousee liian suureksi. Sovitettu kiinteään asennukseen ja asennetaan mukana toimitettuihin ruostumattomasta teräksestä valmistettuihin sivukannattimiin. Mukana tulevat asennustarvikkeet ja DT-liitin.

KUVA 1

VALOKUVIO

1. Hajontakulma
2. Metriä

KUVA 2

ETM

Elektronisen lämmönhallinnan (ETM) ansiosta diodien voimakkuus säilyy ja värimuutokset vältetään, jos lämpö nousee liian korkeaksi.

ASENNUS

1. Irrota miinuskaapeli akusta ennen tuotteen kytkemistä, jotta vältetään vauriot oikosulun sattuessa asennuksen aikana.
2. Kun asennat uusia kaapeleita, seuraa olemassa olevaa kaapelireittiä mahdollisimman pitkälle. Kiinnitä kaapeli ja mahdollinen ylimääräinen kaapeli

(hyvin koottuna) huolellisesti nippusiteillä, sähköteipillä tai vastaavalla. Rintapellin kaapeliläpivientien on oltava turvallisella etäisyydellä liikkuvista osista.

3. Pora halkaisijaltaan 8,5 mm:n ruuvinreiät pintaan, johon tuote asennetaan.
4. Tuote voidaan asentaa sivukannattimilla (1) tai pohjakannattimilla (2). Työnnä ruuvit reikien läpi, aseta lukkoaluslevyt ja kiristä mutterit.

KUVA 3

Kaapelin värikoodaus

DT-liittimen punainen johdin on (+) ja musta johdin on (-).



VAROITUS!

- **Tuotetta saa käyttää vain sen nimellisjännitealueella 9-36 VDC.**
- **Valonlähde kuumenee käytön aikana. Anna valonlähteen jäähtyä vähintään 30 minuuttia ennen koskettamista tai käsittelyä.**
- **Varmista vapaa ilmavirtaus valonlähteen jäähdytyslaippojen läpi ja pidä jäähdytyslaipat puhtaina.**

CONSIGNES DE SÉCURITÉ

- Veuillez lire attentivement ces instructions avant le montage et les conserver pour pouvoir les consulter ultérieurement.
- Respectez toujours les lois et règlements applicables au montage et à l'utilisation d'un éclairage d'appoint.

PICTOGRAMMES

	Lisez le mode d'emploi.
	Homologué selon les directives/règlements en vigueur.
	Le produit en fin de vie doit être recyclé conformément à la réglementation en vigueur.

CARACTÉRISTIQUES TECHNIQUES

Tension nominale	9 – 36 VCC
Ampoule	12 LED de 5 W
Puissance	60 W
Flux lumineux	5 400 lm
Température de couleur	6 000 K
Portée	1 lux à 401 m
Portée	0,25 lux à 766 m
Indice de protection	IP68
Longueur de câble	50 cm
Approuvé E	Oui
ETM*	Oui
Dimensions	l 358 x H 40,5 x P 52,5 mm
Poids	1,1 kg

* Surveillance électronique de la chaleur

DESCRIPTION

Éclairage supplémentaire de forme étroite qui rend la conduite sur route plus sûre et moins fatigante. La rampe d'éclairage étroite Hamron confère un air plus discret et une apparence sobre. Avec 12 LED de 5 W fournissant 5 400 lumens théoriques et 4 590 lumens réels. Le faisceau lumineux est ce qu'on appelle un « faisceau étroit », ce qui signifie que la lumière est concentrée en un point loin devant sur la chaussée. Les LED ont un système de surveillance thermique électronique (ETM) qui maintient l'intensité des LED et évite le changement de couleur que provoque une température excessive. Conçu pour une installation fixe, s'installe sur les supports inférieurs ou latéraux en acier inoxydable inclus. Accessoires de montage et connecteur DT inclus.

FIG. 1

FAISCEAU LUMINEUX

1. *Angle de diffusion*
2. *Mètres*

FIG. 2

ETM

Grâce à la gestion thermique électronique (*Electronic Thermal Management ; ETM*), l'intensité des diodes est maintenue et toute décoloration éventuelle est évitée si la chaleur devient trop importante.

MONTAGE

1. Débranchez le câble moins/le câble de mise à la terre du châssis de la batterie avant de connecter le produit, afin d'éviter tout dommage en cas de court-circuit pendant l'installation.

2. Lorsque vous installez de nouveaux câbles, suivez autant que possible le cheminement des câbles existants. Fixez soigneusement le câble et tout surplus de câble (bien rassemblé) à l'aide de serre-câbles, de ruban électrique ou d'un produit équivalent. Les passe-câbles traversant la cloison pare-feu doivent se trouver à une distance sûre des pièces en mouvement.
3. Percez des trous de 8,5 mm de diamètre dans la surface où le produit doit être monté.
4. Le produit peut être monté à l'aide des supports latéraux (1) ou inférieurs (2). Insérez les vis dans les trous, enfillez les rondelles de blocage et serrez les écrous.

FIG. 3

Code couleur des câbles

Le fil rouge du connecteur DT correspond au (+) et le fil noir au (-).

ATTENTION !

- **Le produit peut uniquement être utilisé dans sa plage de tension nominale, de 9 à 36 VCC.**
- **L'ampoule devient chaude lorsque le produit est allumé. Laissez l'ampoule refroidir pendant au moins 30 minutes avant de la toucher ou de la manipuler.**
- **Veillez à ce que l'air circule librement dans les dissipateurs thermiques de l'ampoule et maintenez les dissipateurs thermiques dans un état propre.**

VEILIGHEIDSINSTRUCTIES

- Lees deze instructies door vóór montage en bewaar ze voor later gebruik.
- Volg altijd de geldende wet- en regelgeving bij montage en gebruik van extra schijnwerpers.

SYMBOLEN

	Lees de gebruiksaanwijzing.
	Goedgekeurd volgens de geldende richtlijnen/verordeningen.
	Afgedankte producten moeten worden gerecycled volgens de geldende voorschriften.

TECHNISCHE GEGEVENS

Nominale spanning	9 – 36 V DC
Lichtbron	12 st. 5 W LED
Vermogen	60 W
Lichtstroom	5400 lm
Kleurtemperatuur	6000 K
Bereik	1 Lux bij 401 m
Bereik	0,25 Lux bij 766 m
Beschermingsklasse	IP68
Snoerlengte	50 cm
E-goedgekeurd	Ja
ETM*	Ja
Afmetingen	B358 x H40,5 x D52,5 mm
Gewicht	1,1 kg

* Elektronische warmtebewaking

BESCHRIJVING

Slimme extra verlichting die het rijden op landweggetjes veiliger en minder vermoeiend maakt. De slimme lichtbalk van Hamron zorgt voor een discretere vormgeving en een stijlvolle look. Uitgerust met 12 led-lichtbronnen van 5 W die een theoretische lichtopbrengst leveren van 5400 lumen en een werkelijke lichtopbrengst van 4590 lumen. Het lichtbeeld is een zogenaamde Spot Beam, wat inhoudt dat de lichtbalk een sterke nauwe lichtbundel realiseert die ver vooruit op het wegdek schijnt. De led-lichtbronnen beschikken over elektronische warmtebewaking (ETM) die de intensiteit in de dioden op peil houdt en verkleuringen vermijdt als het te warm wordt. Aangepast voor snelle installatie en gemonteerd op meegeleverde roestvrijstalen vloer- en zijbevestigingen. Bijbehorende montageaccessoires alsook DT-contact inbegrepen.

AFB. 1

LICHTBEELD

1. *Verspreidingshoek*
2. *Meter*

AFB. 2

ETM

Dankzij (ETM) *Electronic Thermal Management* wordt de intensiteit in de dioden op peil gehouden en worden eventuele verkleuringen vermeden als het te warm wordt.

MONTAGE

1. Ontkoppel de min-kabel/chassis-aardingskabel van de batterij voordat u het product aansluit; zo vermijdt u schade bij eventuele kortsluiting tijdens de installatie.

2. Volg zo lang mogelijk de bestaande bekabeling bij installatie van nieuwe kabels. Bevestig de kabel en eventuele kabelverlenging (mooi samengevoegd) zorgvuldig met kabelbandjes, elektrische isolatietape of iets gelijkaardig. De kabeldoorvoeren door het schutbord moeten op een veilige afstand van de bewegende delen liggen.
3. Boor schroefgaten met diameter 8,5 mm in het oppervlak waar het product moet worden gemonteerd.
4. Het product kan worden gemonteerd met de zijbevestiging (1) of de vloerbevestiging (2). Steek de schroeven in de gaten, trek aan de slotringen en haal de moeren aan.

AFB. 3

Kleurcodering voor de kabels

De rode draad van het DT-contact is (+) en de zwarte draad is (-).

WAARSCHUWING!

- **Het product mag alleen worden gebruikt binnen het respectieve nominale spanningsbereik, 9 tot 36 V DC.**
- **De lichtbron wordt warm wanneer het product is ingeschakeld. Laat de lichtbron minstens 30 minuten afkoelen voordat u deze aanraakt of gebruikt.**
- **Zorg voor een vrije luchtstroom door de koelflenzen van de lichtbron en houd de koelflenzen schoon.**

