



## ADVENT STAR

**SV** ADVENTSSTJÄRNA

**NO** ADVENTSSTJERNE

**PL** GWIAZDA ADWENTOWA

**DE** ADVENTSSTERN

**FI** ADVENTTITÄHTI

**FR** ÉTOILE DE L'AVENT

**NL** ADVENTSTER



### **EN** OPERATING INSTRUCTIONS

Important! Read the user instructions carefully before use. Save them for future reference.  
(Translation of the original instructions).

### **SV** BRUKSANVISNING

Viktigt! Läs bruksanvisningen före användning. Spara den för framtida bruk.  
(Original bruksanvisning).

### **NO** BRUKSANVISNING

Viktig! Les bruksanvisningen nøye før bruk. Ta vare på den for fremtidig bruk.  
(Oversettelse av original bruksanvisning).

### **PL** INSTRUKCJA OBSŁUGI

Ważne! Przed użyciem uważnie przeczytaj instrukcję obsługi! Zachowaj ją na przyszłość.  
(Tłumaczenie oryginalnej instrukcji).

### **DE** BEDIENUNGSANLEITUNG

Wichtig! Die Bedienungsanleitung vor der Verwendung bitte sorgfältig durchlesen! Für die zukünftige Verwendung aufbewahren. (Bedienungsanleitung im Original).

### **FI** KÄYTTÖOHJE

Tärkeää! Lue käyttöohje huolella ennen käyttöä! Säilytä se myöhempää käyttöä varten.  
(Käännös alkuperäisestä käyttöohjeesta).

### **FR** MODE D'EMPLOI

Important! Lisez attentivement le mode d'emploi avant la mise en service. Conservez-le.  
(Traduction des instructions originales).

### **NL** GEBRUIKSAANWIJZING

Belangrijk! Lees de gebruiksaanwijzing aandachtig door voordat u het apparaat gebruikt. Bewaar de gebruiksaanwijzing voor toekomstig gebruik.  
(Vertaling van de originele instructies).

Rätten till ändringar förbehålles.  
För senaste version av bruksanvisningen se [www.jula.com](http://www.jula.com)

Med forbehold om endringer.  
Nyeste versjon av bruksanvisningen finner du på [www.jula.com](http://www.jula.com)

Z zastrzeżeniem prawa do zmian.  
Najnowsza wersja instrukcji obsługi znajduje się na [www.jula.com](http://www.jula.com)

Jula reserves the right to make changes.  
For latest version of operating instructions, see [www.jula.com](http://www.jula.com)

Änderungen vorbehalten.  
Die aktuellste Version der Bedienungsanleitung finden Sie auf [www.jula.com](http://www.jula.com)

Pidätämme oikeuden muutoksiin.  
Katso käyttöohjeiden uusien versio täältä: [www.jula.com](http://www.jula.com)

Nous nous réservons le droit d'apporter des modifications.  
Pour la dernière version du manuel utilisateur, voir [www.jula.com](http://www.jula.com)

Wijzigingen voorbehouden.  
Voor de nieuwste versie van de gebruiksaanwijzing, zie [www.jula.com](http://www.jula.com)

JULA AB, BOX 363, SE-532 24 SKARA

2022-02-28

© Jula AB

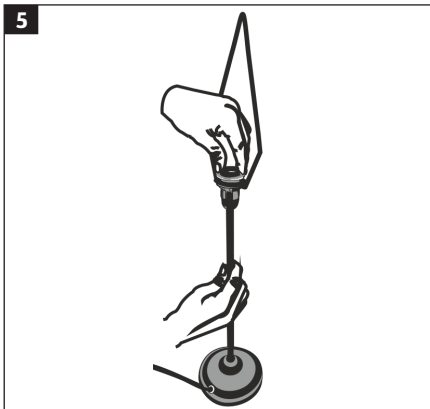
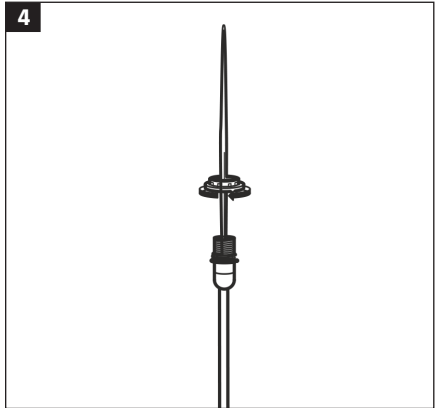
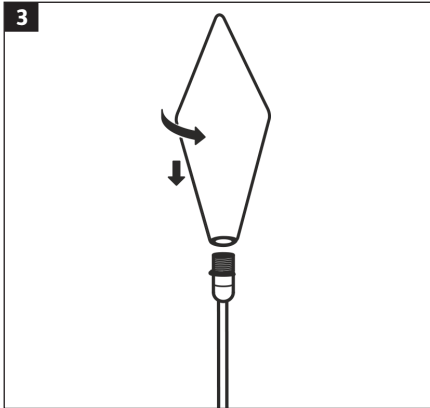
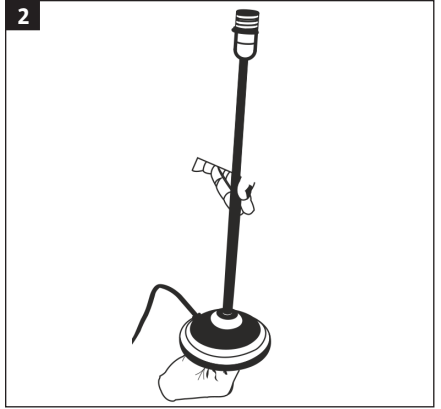
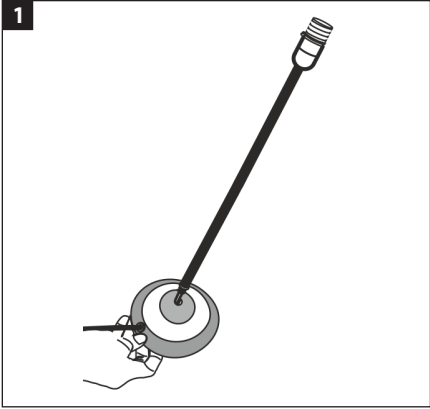

7



8



9

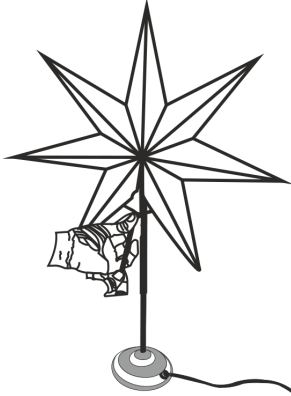

10

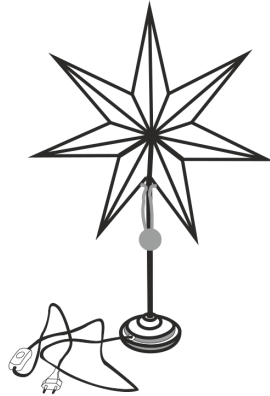

## SÄKERHETSANVISNINGAR

- Anslut inte armaturen till elnätet då den befinner sig i förpackningen.
- Sätt inte i och ta inte ur ljuskälla då armaturen är ansluten till elnätet.
- Endast för inomhusbruk.
- Anslutningskabeln till denna armatur är inte utbytbar; om anslutningskabeln skadas ska armaturen kasseras.
- Produkten är inte avsedd att användas som allmänbelysning.

## SYMBOLER

	Klass II.
	Endast för inomhusbruk.
	Godkänd enligt gällande direktiv.
	Uttjänt produkt ska sorteras som elskrot.

## TEKNISKA DATA

Märkspänning	230 V ~ 50 Hz
Effekt	Max. 25 W
Skyddsklass	II
Kapslingsklass	IP20
Anpassad för ljuskällor med energiklass	A++ till D
Socket	E14
Mått	Ø 45 cm





## MONTERING

BILD 1-10

## SIKKERHETSANVISNINGER

- Armaturen må ikke kobles til strømmettet når den befinner seg i emballasjen.
- Ikke sett inn eller ta ut lyspære når armaturen er koblet til strømmettet.
- Kun til innendørs bruk.
- Strømledningen til dette produktet kan ikke byttes ut. Hvis strømledningen blir skadet, skal produktet kasseres.
- Produktet må ikke brukes som generell belysning.

## SYMBOLER

	Klasse II.
	Kun til innendørs bruk.
	Godkjent i henhold til gjeldende direktiv.
	Utbrukt produkt skal sorteres som elektrisk avfall.

## TEKNISKE DATA

Nominell spenning	230 V ~ 50 Hz
Effekt	Maks. 25 W
Beskyttelsesklasse	II
Kapslingsklasse	IP20
Tilpasset for lyskilder med energiklasse	A++ til D
Sokkel	E14
Mål	Ø 45 cm

## MONTERING

BILDE 1-10

## ZASADY BEZPIECZEŃSTWA

- Nie podłączaj oprawy do zasilania, jeżeli znajduje się w opakowaniu.
- Nie wkładaj ani nie wyjmuj żarówki, jeśli oprawa jest podłączona do zasilania.
- Wyłącznie do użytku wewnątrz pomieszczeń.
- Przewód przyłączeniowy nie podlega wymianie. W razie jego uszkodzenia należy przekazać produkt do utylizacji.
- Produkt nie jest przeznaczony do użytku jako oświetlenie główne.

## SYMBOLE

	Klasa II.
	Wyłącznie do użytku wewnątrz pomieszczeń.
	Zatwierdzona zgodność z obowiązującymi dyrektywami.
	Zużyty produkt należy zutylizować jako złom elektryczny.

## DANE TECHNICZNE

Napięcie znamionowe	230 V ~ 50 Hz
Moc	Maks. 25 W
Klasa ochrony	II
Stopień ochrony obudowy	IP20
Klasy efektywności energetycznej źródeł światła, do których przystosowano produkt	A++ do D
Gwint	E14
Wymiary	∅ 45 cm





## MONTAŻ

RYS. 1-10

## SAFETY INSTRUCTIONS

- Do not connect the product to the mains while it is still in the pack.
- Do not insert or remove the light source when the light fitting is connected to the mains supply.
- For indoor use only.
- The power cord is not replaceable, if damaged discard the complete product.
- The product is not intended to be used as general lighting.

## SYMBOLS

	Class II.
	For indoor use only.
	Approved as per applicable directives.
	Recycle discarded product as electrical waste.

## TECHNICAL DATA

Rated voltage	230 V ~ 50 Hz
Output	Max 25 W
Safety class	II
Protection rating	IP20
Adapted for light sources of energy class	A++ to D
Socket	E14
Dimensions	∅ 45 cm





## ASSEMBLY

FIG. 1-10

## SICHERHEITSHINWEISE

- Die Leuchte nicht an das Stromnetz anschließen, solange sie sich in der Verpackung befindet.
- Setzen Sie keine Lichtquelle ein oder entfernen Sie sie, solange die Leuchte an das Stromnetz angeschlossen ist.
- Nur für den Innenbereich.
- Das Anschlusskabel für diese Leuchte ist nicht austauschbar; im Falle eines beschädigten Kabels muss die Leuchte entsorgt werden.
- Das Produkt ist nicht für die allgemeine Beleuchtung bestimmt.

## SYMBOLE

	Klasse II.
	Nur für den Innenbereich geeignet.
	Zulassung gemäß geltender Verordnung.
	Altprodukte müssen als Elektroschrott entsorgt werden.

## TECHNISCHE DATEN

Nennspannung	230 V ~ 50 Hz
Leistung	Max. 25 W
Schutzklasse	II
Schutzart	IP20
Geeignet für Leuchtmittel der folgenden Energieeffizienzklasse	
	+++ bis D
Fassung	E14
Maße	Ø 45 cm

## MONTAGE

ABB. 1-10

## TURVALLISUUSOHJEET

- Älä kytke tuotetta verkkojännitteeseen, kun se on pakkauksessaan.
- Älä aseta tai poista valonlähdettä, kun valaisin on kytketty verkkojännitteeseen.
- Vain sisäkäyttöön.
- Tämän tuotteen liitäntäkaapelia ei voi vaihtaa; jos liitäntäkaapeli vaurioituu, tuote on hävitettävä.
- Tuotetta ei ole tarkoitettu yleisvalaistukseen.

## SYMBOLIT

	Luokka II.
	Vain sisäkäyttöön.
	Hyväksytty voimassa olevien direktiivien mukaisesti.
	Käytöstä poistettu tuote on lajiteltava sähköromuksi.

## TEKNISET TIEDOT

Nimellisjännite	230 V ~ 50 Hz
Teho	Maks. 25 W
Suojausluokka	II
Kotelointiluokka	IP20
Sovitettu valonlähteille, joiden energialuokka on	
	+++ - D
Kanta	E14
Mitat	Ø 45 cm





## ASENNUS

KUVA 1-10

## CONSIGNES DE SÉCURITÉ

- Ne raccordez pas le luminaire au secteur lorsqu'il est dans l'emballage.
- Ne pas insérer ou retirer une source lumineuse lorsque le luminaire est raccordé au secteur.
- Uniquement destiné à un usage intérieur.
- Le câble de raccordement à ce luminaire n'est pas remplaçable ; si le câble de raccordement est endommagé, le luminaire doit être jeté.
- Le produit n'est pas destiné à un usage d'éclairage général.

## PICTOGRAMMES

	Classe II.
	Uniquement destiné à un usage intérieur.
	Homologué selon les directives en vigueur.
	Le produit en fin de vie doit être traité comme un déchet d'équipement électrique et électronique.

## CARACTÉRISTIQUES TECHNIQUES

Tension nominale	230 V ~ 50 Hz
Puissance	Max. 25 W
Classe de protection	II
Indice de protection	IP20
Convient aux ampoules électriques de la classe énergétique suivante	A++ à D
Douille	E14
Dimensions	∅ 45 cm





## MONTAGE

FIG. 1-10

## VEILIGHEIDSIINSTRUCTIES

- Sluit de armatuur niet aan op het elektriciteitsnet als deze nog in de verpakking zit.
- Plaats of verwijder de lichtbron niet wanneer de armatuur op het lichtnet is aangesloten.
- Alleen voor gebruik binnenshuis.
- De aansluitkabel voor deze armatuur is niet vervangbaar; als de aansluitkabel beschadigd is, moet de armatuur worden weggegooid.
- Het product is niet bedoeld voor algemene verlichting.

## SYMBOLEN

	Klasse II.
	Alleen voor gebruik binnenshuis.
	Goedgekeurd volgens de geldende richtlijnen.
	Het afgedankte product moet worden gescheiden als elektrisch afval.

## TECHNISCHE GEGEVENS

Nominale spanning	230 V ~ 50 Hz
Vermogen	Max. 25 W
Elektrische veiligheidsklasse	II
Beschermingsklasse	IP20
Geschikt voor lichtbronnen met energieklassen	A++ tot D
Fitting	E14
Afmetingen	∅ 45 cm

## MONTAGE

AFB. 1-10