



# STRIP LIGHT LED

LYSRÖR LED

LYSRØR LED

LED-LYSSTOFRØR

ŚWIETLÓWKA LED

LEUCHTSTOFFLAMPEN LED

LOISTEPUTKI LED

TUBE LUMINEUX À LED

BUISLAMP LED



## **EN OPERATING INSTRUCTIONS**

▲ Important! Read the user instructions carefully before use. Save them for future reference.  
(Translation of the original instructions)

## **SV BRUKSANVISNING**

▲ Viktigt! Läs bruksanvisningen före användning. Spara den för framtida bruk.  
(Original bruksanvisning)

## **NO BRUKSANVISNING**

▲ Viktigt! Les bruksanvisningen nøye før bruk. Ta vare på den for fremtidig bruk.  
(Oversettelse av original bruksanvisning)

## **DA BETJENINGSVEJLEDNING**

▲ Viktigt! Læs betjeningsvejledningen før brug. Gem den til senere brug.  
(Oversættelse af den originale vejledning)

## **PL INSTRUKCJA OBSŁUGI**

▲ Ważne! Przed użyciem uważnie przeczytaj instrukcję obsługi! Zachowaj ją na przyszłość.  
(Tłumaczenie oryginalnej instrukcji)

## **DE BEDIENUNGSANLEITUNG**

▲ Wichtig! Die Bedienungsanleitung vor der Verwendung bitte sorgfältig durchlesen! Für die zukünftige Verwendung aufbewahren.  
(Bedienungsanleitung im Original)

## **FI KÄYTTÖOHJEESTA**

▲ Tärkeää! Lue käyttöohje huolella ennen käyttöä! Säilytä se myöhempää käyttöä varten.  
(Käännös alkuperäisestä käyttöohjeesta)

## **FR MODE D'EMPLOI**

▲ Important ! Lisez attentivement le mode d'emploi avant la mise en service. Conservez-le.  
(Traduction des instructions originales)

## **NL GEBRUIKSAANWIJZING**

▲ Belangrijk! Lees de gebruiksaanwijzing aandachtig door voordat u het apparaat gebruikt. Bewaar de gebruiksaanwijzing voor toekomstig gebruik.  
(Vertaling van de originele instructies)

Rätten till ändringar förbehålles.  
För senaste version av bruksanvisningen se [www.jula.se](http://www.jula.se)

Med forbehold om endringer.  
Nyeste versjon av bruksanvisningen finner du på [www.jula.no](http://www.jula.no)

Ret til ændringer forbeholdes.  
Den seneste version af betjeningsvejledningen findes på [www.jula.com](http://www.jula.com)

Z zastrzeżeniem prawa do zmian.  
Najnowsza wersja instrukcji obsługi znajduje się na [www.jula.pl](http://www.jula.pl)

Jula reserves the right to make changes.  
For latest version of operating instructions, see [www.jula.com](http://www.jula.com)

Änderungen vorbehalten.  
Die aktuellste Version der Bedienungsanleitung finden Sie auf [www.jula.com](http://www.jula.com)

Pidätämme oikeuden muutoksiin.  
Katso käyttöohjeiden uusin versio täältä: [www.jula.com](http://www.jula.com)

Nous nous réservons le droit d'apporter des modifications.  
Pour la dernière version du manuel utilisateur, voir [www.jula.com](http://www.jula.com)

Wijzigingen voorbehouden.  
Voor de nieuwste versie van de gebruiksaanwijzing, zie [www.jula.com](http://www.jula.com)

JULA AB, BOX 363, SE-532 24 SKARA

2025-06-17

© Jula AB

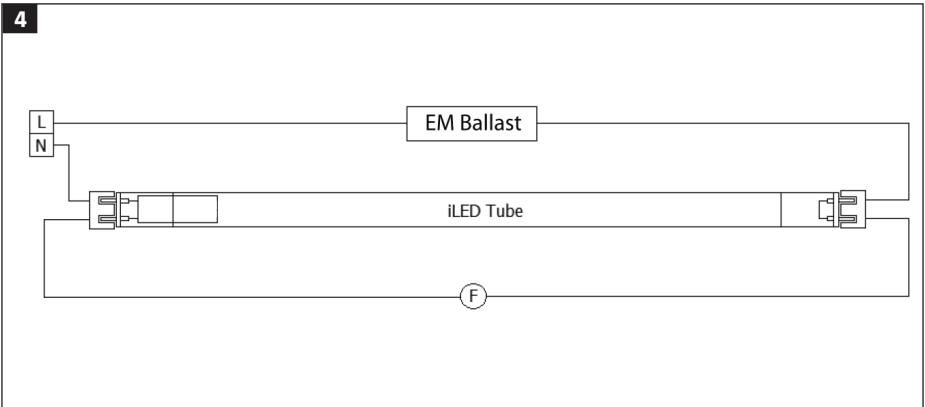
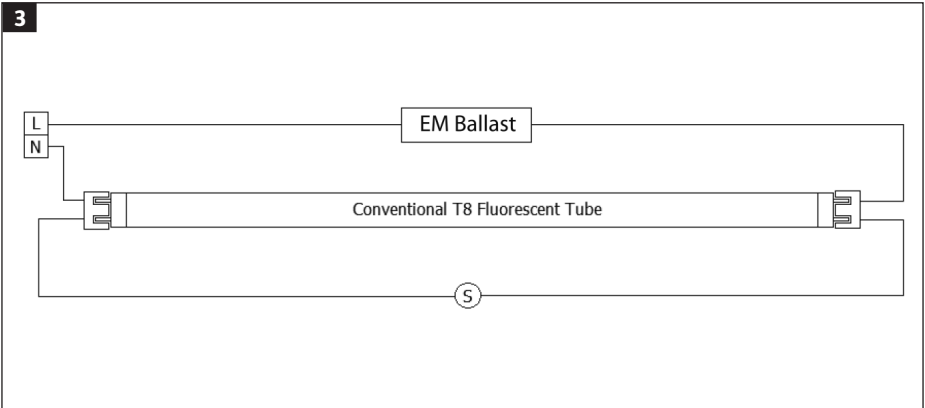
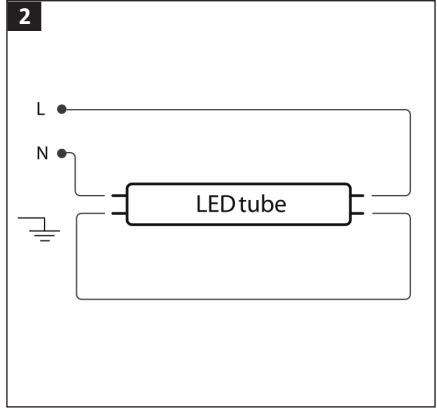
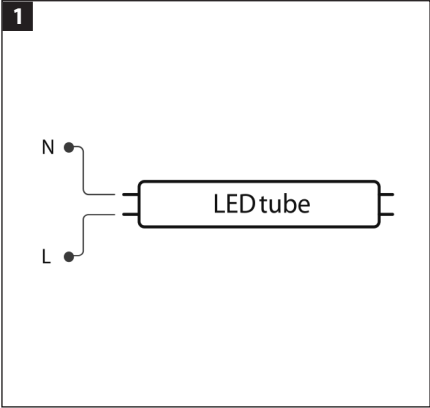

5

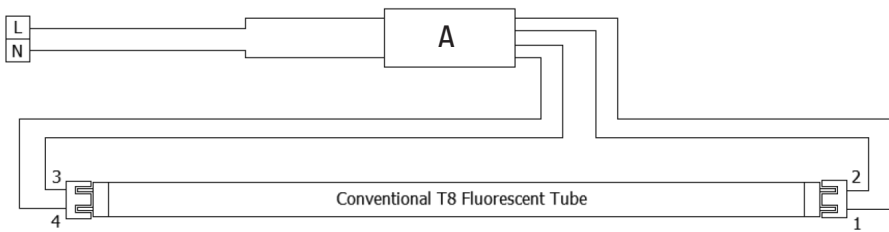

6

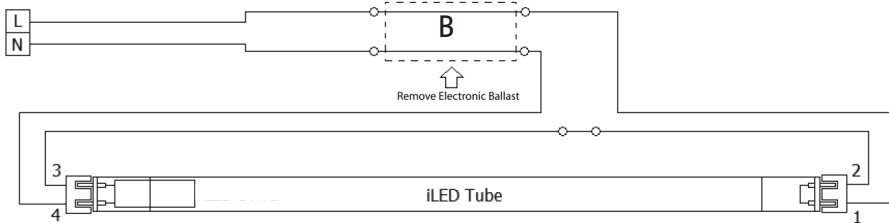

## SÄKERHETSANVISNINGAR

- Läs dessa anvisningar noga före installation och användning och spara dem för framtida behov.
- Produkten är inte dimbar.
- Bryt strömförsörjningen före installation.
- Produkten är avsedd endast för inomhusbruk i torra utrymmen. Fuktiga utrymmen och utomhusmiljö kräver produkter med högre kapslingsklass.
- Ändra aldrig produkten eller någon av dess delar på något sätt – risk för person- eller egendomsskada.
- Produkten är avsedd för armaturer med 2-stifts IEC-godkända G13-standardsocklar.
- Produkten ska installeras av behörig elektriker i enlighet med tillämpliga elsäkerhetsbestämmelser.

## RESPEKT FÖR EL!

**Nyinstallationer och utökning av befintliga anläggningar ska alltid utföras av behörig installatör. Vid nödvändig kännedom (i annat fall kontakta elinstallatör) får du byta strömbrytare, vägguttag samt montera stickproppar, skarvsladdar och lamphållare. Felaktig montering kan leda till livsfara och brandrisk.**

## SYMBOLER

	Läs bruksanvisningen.
	Produkten är inte dimbar.
	Godkänd enligt gällande direktiv/förordningar.
	Kasserad produkt ska återvinnas enligt gällande bestämmelser.

## TEKNISKA DATA

Märkspänning	230 V ~ 50 Hz
Effekt	18 W
Socket	G13
Rörtyp	T8
Energiklass	E
Färgtemperatur	3000 K
Ljusflöde	2000 lm
Effektfaktor	0,9
Färgåtergivningningsindex	80
Livslängd	30 000 h

## MONTERING

### NYINSTALLATION

BILD 1

BILD 2

### EFTERINSTALLATION I ARMATUR MED DROSSEL

#### Konventionellt T8-lysrör

S = Glimtändare.

BILD 3

#### LED-lysrör

Byt ut glimtändaren mot LED-säkring.

F = LED-säkring.

BILD 4

### EFTERINSTALLATION I ARMATUR MED ELEKTRONISKT DRIFTDON

#### Konventionellt T8-lysrör

A = Elektroniskt drivdon.

BILD 5

**LED-lysrör**

1. Avlägsna det elektroniska drivdonet (B) enligt bilden nedan.
2. Anslut en direktledning mellan armaturens stift 2 och 3.
3. Anslut armaturens stift 1 till elnätets fas (L) och armaturens stift 4 till elnätets nolla (N).

B = Elektroniskt drivdon.

**BILD 6**

## PRODUKTINFORMATIONSBLAD

Leverantörens namn eller varumärke:		Anslut		
Leverantörens adress (*):		Jula AB, Julagatan, 2, 53237 Skara, SE		
Modellbeteckning:		019930		
<b>Typ av ljuskälla:</b>				
Belysningsteknik som används:	LED	Rundstrålande eller riktad:	NDLS	
Ljuskälla som ansluts till elnätet eller ljuskälla som inte ansluts till elnätet:	MLS	Uppkopplad ljuskälla (CLS):	nej	
Ljuskälla med valbar färg:	nej	Höjje:	-	
Ljuskälla med högluminans:	nej			
Bländningsskydd:	nej	Kan användas med dimmer:	nej	
<b>Produktparametrar</b>				
Parameter	Värde	Parameter	Värde	
<b>Allmänna produktparametrar:</b>				
Energianvändning i påläge (kWh/1 000 h)	18	Energieffektivitetsklass	E	
Användbart ljusflöde ( $\Phi_{use}$ ), med uppgift om huruvida det avser flödet i en sfär (360°), i en vid kon (120°) eller i en smal kon (90°).	2 000 i Sfär (360°)	Korrelerad färgtemperatur, avrundad till närmaste 100 K, eller intervallet av korrelerade färgtemperaturer som kan ställas in, avrundat till närmaste 100 K.	3 000	
Effekt i påläge ( $P_{on}$ ), uttryckt i watt.	18,0	Effekt i standbyläge ( $P_{off}$ ), uttryckt i watt och avrundad till två decimaler.	0,00	
Effekt i nätverksanslutet standbyläge ( $P_{net}$ ) för en uppkopplad ljuskälla (CLS), uttryckt i watt och avrundad till två decimaler.	-	Färgåtergivningsindex (CRI), avrundat till närmaste heltal, eller den skala med CRIvärden som kan ställas in.	80	
Yttermått utan separat drivdon, drivdon för belysning och ickebelysningsdelar, i förekommande fall (i mm).	Höjd Bredd Djup	28 28 1 200	Spektral effektfördelning i intervallet 250 nm till 800 nm vid full last.  Se bild på sista sidan	
Påstående om ekvivalent effekt (*).	-	Om ja, ekvivalent effekt (W)		-
		Kromaticitets-koordinater (x och y)		0,440 0,400
<b>Parametrar för riktade ljuskällor:</b>				
Största ljusstyrka (cd)		Strålvinkeln i grader, eller intervallet av strålvinklar som kan ställas in		
<b>Parametrar för ljuskällor av LED- och OLED-typ:</b>				
R9-värde för färgåtergivningsindex	3	Livslängdsfaktor	0,90	
Ljusflödesförhållande	0,96			
<b>Parametrar för ljuskällor av LED- och OLED-typ som ansluts till elnätet:</b>				
Fasfaktor (cos $\phi$ )	0,90	Konsekvent färgåtergivning i McAdamellipser	3	
Påstående om att en ljuskälla av LED-typ ersätter en fluorescerande ljuskälla utan inbyggt förkopplingsdon med viss effekt.	..(b)	Om ja, påstådd ersatt effekt (W)	-	
Flimmermått (Pst LM)	0,0	Mått på stroboskopisk effekt (SVM)	0,0	

(a) "–": ej tillämpligt.

(b) "–": ej tillämpligt.

## SIKKERHETSANVISNINGER

- Les disse anvisningene nøye før installasjon og bruk, og ta vare på dem for fremtidig bruk.
- Produktet er ikke dimbart.
- Bryt strømforsyningen før installasjon.
- Produktet er kun beregnet for innendørs bruk på tørre steder. Fuktige steder og utendørs krever produkter med høyere kapslingsklasse.
- Ikke foreta endringer på produktet eller produktets deler på noe vis – risiko for person- eller eiendomsskade.
- Produktet er beregnet for armaturer med 2-stifts IEC-godkjente G13-standardsokler.
- Skal installeres av en kvalifisert elektriker i henhold til relevante el-sikkerhetsbestemmelser.

## RESPEKT FOR EL!

**Kan kun installeres av en registrert installasjonsvirksomhet. Det kan oppstå livsfare og øke brannfaren dersom arbeidet ikke er riktig utført.**

## SYMBOLER

	Les bruksanvisningen.
	Produktet er ikke dimbart.
	Godkjent i henhold til gjeldende direktiver/forskrifter.
	Kassert produkt skal gjenvinnes i henhold til gjeldende forskrifter.

## TEKNISKE DATA

Nominell spenning	230 V ~ 50 Hz
Effekt	18 W
Sokkel	G13
Rørtype	T8
Energiklasse	E
Fargetemperatur	3000 K
Lysstrøm	2000 lm
Effektfaktor	0,9
Fargegjengivelsesindeks	80
Levetid	30 000 t

## MONTERING

### NYINSTALLASJON

**BILDE 1**

**BILDE 2**

### ETTERINSTALLASJON I ARMATUR MED SPOLE

#### Konvensjonelt T8-lysrør

S = Glimtenner.

**BILDE 3**

#### LED-lysrør

Bytt ut glimtenneren med LED-sikringen.

F = LED-sikring.

**BILDE 4**

### ETTERINSTALLASJON I ARMATUR MED ELEKTRONISK DRIVENHET

#### Konvensjonelt T8-lysrør

A = Elektronisk drivenhet.

**BILDE 5**

**LED-lysrør**

1. Løsne det elektroniske drivenheten (B) i henhold til bildet nedenfor.
2. Koble en direkteledning mellom armaturens stift 2 og 3.
3. Koble armaturens stift 1 til strømnnettets fase (L) og armaturens stift 4 til strømnnettets nulleleder (N).

B = Elektronisk drivenhet.

**BILDE 6**

## PRODUKTINFORMASJONSBLAD

Leverandørens navn eller varemerke:		Anslut	
Leverandørens adresse (*):		Jula AB, Julagatan, 2, 53237 Skara, SE	
Modellbetegnelse:		019930	
<b>Type lyskilde:</b>			
Belysningsteknologi som brukes:	LED	Rundstrålede eller rettet:	NDLS
Lyskilde som kobles til strømnettet eller lyskilde som ikke kobles til strømnettet:	MLS	Oppkoblet lyskilde (CLS):	nei
Lyskilde med valgfri farge:	nei	Deksel:	-
Lyskilde med høy luminans:	nei		
Blandet beskyttelse:	nei	Kan brukes med dimmer:	nei
<b>Produktparametere</b>			
Parameter	Verdi	Parameter	Verdi
<b>Generelle produktparametere:</b>			
Energiforbruk i på-modus (kWh/1 000 h)	18	Energieffektivitetsklasse	E
Anvendbar lysstrøm ( $\Phi_{use}$ ), med opplysning om det gjelder strømmen i en sfære (360°), i en vid kjegle (120°) eller i en smal kjegle (90°).	2 000 i en sfære (360°)	Korrelert fargetemperatur, avrundet til nærmeste 100 K, eller intervallet av korrelerte fargetemperaturer som kan stilles inn, avrundet til nærmeste 100 K.	3 000
Effekt i på-modus ( $P_{on}$ ), uttrykt i watt.	18,0	Effekt i standby-modus ( $P_{sb}$ ), uttrykt i watt og avrundet til to desimaler.	0,00
Effekt i nettverkstilkoblet standby-modus ( $P_{net}$ ) for en tilkoblet lyskilde (CLS), uttrykt i watt og avrundet til to desimaler.	-	Fargegjengivelsesindeks (CRI), avrundet til nærmeste heltall, eller den skalaen med CRI-verdier som kan stilles inn.	80
Utvendige mål uten separat drivenhet, drivenhet for belysning og ikke-belysningsdeler, avhengig av hva som gjelder (i mm).	Høyde Bredde Dybde	28 28 1 200	Spektral effektfordeling i intervallet 250 nm til 800 nm ved full last.  Se bilde på siste side
Påstand om ekvivalent effekt (*)	-	Hvis ja, ekvivalent effekt (W)	
		Kromatisitets-koordinater (x og y)	0,440 0,400
<b>Parametere for rettede lyskilder:</b>			
Største lysstyrke (cd)		Strålevinkelen i grader, eller intervallet av strålevinkler som kan stilles inn	
<b>Parametere for lyskilder av LED- og OLED-typen:</b>			
R9-verdi for fargegjennivningsindeks	3	Livslengdefaktor	0,90
Lysstrømførhold	0,96		
<b>Parametere for lyskilder av LED- og OLED-typen som kobles til strømnettet:</b>			
Fasefaktor ( $\cos \phi$ )	0,90	Konsekvent fargegjengivelse i McAdam-ellipser	3
Påstand om at en lyskilde av LED-typen erstatter en fluorescerende lyskilde uten innebygd forkoblingsenhet med en viss effekt.	-(a)	Hvis ja, påstått erstattet effekt (W)	-
Flimmermål (Pst LM)	0,0	Mål på stroboskopisk effekt (SVM)	0,0

(a)“-“: ikke aktuelt.

(b)“-“: ikke aktuelt.

## SIKKERHEDSINSTRUKTIONER

- Læs disse instruktioner omhyggeligt før installation og brug, og gem dem til senere brug.
- Produktet kan ikke dæmpes.
- Sluk for strømforsyningen før installation.
- Produktet er kun beregnet til indendørs brug i tørre områder. Fugtige rum og udendørs miljøer kræver produkter med en højere kapslingsklasse.
- Foretag aldrig ændringer af produktet eller nogen af dets dele på nogen måde - risiko for personskade eller skade på ejendom.
- Produktet er beregnet til armaturer med 2-benet IEC-godkendt G13-standardfatning.
- Produktet skal installeres af en kvalificeret elektriker i overensstemmelse med gældende regler for elektrisk sikkerhed.

## UDVIS RESPEKT FOR ELEKTRICITET!

**Nye installationer og udvidelser af eksisterende installationer skal altid udføres af en autoriseret installatør. Hvis du har den nødvendige viden (ellers skal du kontakte en elektriker), må du selv udskifte kontakter og stikkontakter og installere stik, forlængerledninger og lampeholdere. Forkert installation kan føre til livsfare og brand.**

## SYMBOLER

	Læs brugsanvisningen.
	Produktet kan ikke dæmpes.
	Godkendt i henhold til gældende direktiver/forordninger.



Kasserede produkter skal genbruges i overensstemmelse med gældende regler.

## TEKNISKE DATA

Mærkespænding	230 V ~ 50 Hz
Effekt	18 W
Sokkel	G13
Rørtype	T8
Energiklasse	E
Farvetemperatur	3000 K
Lysstrøm	2000 lm
Effektfaktor	0,9
Farvegengivelsesindeks	80
Levetid	30 000 t

## MONTERING

### NY INSTALLATION

FIGUR 1

FIGUR 2

### EFTERMONTERING I ARMATUR MED DROSSELSPOLE

#### Konventionelt T8-lystofrør

S = Glimtænder.

FIGUR 3

#### LED-lystofrør

Udskift glimtænderen med LED-sikringen.

F = LED-sikring.

FIGUR 4

## EFTERMONTERING I ARMATUR MED ELEKTRONISK AKTUATOR

### Konventionelt T8-lysstofrør

A = Elektronisk aktuator.

#### FIGUR 5

### LED-lysstofrør

1. Fjern den elektroniske aktuator (B) som vist nedenfor.
2. Tilslut en direkte ledning mellem armaturets ben 2 og 3.
3. Tilslut armaturets ben 1 til lysnettets fase (L) og armaturets ben 4 til lysnettets neutral (N).

B = Elektronisk aktuator.

#### FIGUR 6

## PRODUKTINFORMATIONSARK

<b>Leverandørens navn eller varemærke:</b>		Anslut	
<b>Leverandørens adresse (*):</b>		Jula AB, Julagatan, 2, 53237 Skara, SE	
<b>Modelbetegnelse:</b>		019930	
<b>Type lyskilde:</b>			
Anvendt belysningsteknik:	LED	Rundstrålende eller retningsbestemt:	NDLS
Lyskilde, som tilsluttes lysnettet, eller lyskilde, som ikke tilsluttes lysnettet:	MLS	Forbundet lyskilde (CLS):	nej
Lyskilde med mulighed for at vælge farve:	nej	Kabinet:	-
Lyskilde med høj luminans:	nej		
Beskyttelse mod blænding:	nej	Kan bruges med en lysdæmper:	nej
<b>Produktparametre</b>			
Parameter	Værdi	Parameter	Værdi
<b>Generelle produktparametre:</b>			
Energiforbrug i tændt tilstand (kWh/1 000 t)	18	Energiklasse	E
Nyttelysstrøm ( $\Phi_{\text{net}}$ ) med angivelse af om der er tale om lysstrømmen i en kugle (360°), i en bred kegle (120°) eller i en smal kegle (90°).	2 000 i Kugle (360°)	Korreleret farvetemperatur, afrundet til nærmeste 100 K, eller det interval af korrelerede farvetemperaturer, der kan indstilles, afrundet til nærmeste 100 K.	3 000
Tændt tilstand-effekt ( $P_{\text{on}}$ ), udtrykt i watt.	18,0	Effekt i standbytilstand ( $P_{\text{st}}$ ), udtrykt i watt og afrundet til to decimaler.	0,00
Effekt i netværksbaseret standbytilstand ( $P_{\text{net}}$ ) for en tilsluttet lyskilde (CLS), udtrykt i watt og afrundet til to decimaler.	-	Farvegengivelsesindeks (CRI), afrundet til nærmeste heltal, eller den skala med CRI-værdier, der kan indstilles.	80
Udvendige mål uden separat styreanordning, lysstyringsdele og ikke-belysningsdele, hvis det er relevant (i mm).	Højde	28	Spektral effektfordeling i området 250 nm til 800 nm ved fuld belastning.
	Bredde	28	
	Dybde	1 200	
Angivelse af ækvivalent effekt (*).	-	Hvis ja, ækvivalent effekt (W)	-
		Kromaticitetskoordinater (x og y)	0,440 0,400
<b>Parametre for retningsbestemte lyskilder:</b>			
Maksimal lysstyrke (cd)		Spredningsvinkel i grader, eller intervallet af spredningsvinkler, der kan vælges	
<b>Parametre for LED- og OLED-lyskilder:</b>			
R9-værdi for farvegengivelsesindeks	3	Overlevelseshæft	0,90
Lysstrømsvedligeholdelsesfaktor	0,96		
<b>Parametre for LED- og OLED-netspændingslyskilder:</b>			
Faseforskydningsfaktor (cos $\phi$ 1)	0,90	Farvekonsistens i MacAdam-ellipser	3
Angivelse af, at en LED-lyskilde erstatter et lysstofrør uden indbygget forkobling med et bestemt wattforbrug	..(b)	Hvis ja, angives det pågældende wattforbrug (i W)	-
Flimmer (Pst LM)	0,0	Stroboskopeffekt (SVM)	0,0

(a) "-": ikke relevant.

(b) "-": ikke relevant.

## ZASADY BEZPIECZEŃSTWA



- Przed instalacją i użyciem dokładnie przeczytaj niniejszą instrukcję i zachowaj ją do przyszłego użytku.
- Produkt bez funkcji ściemniania.
- Przed instalacją należy odłączyć zasilanie.
- Produkt jest przeznaczony wyłącznie do użytku wewnątrz suchych pomieszczeń. Wilgotne pomieszczenia i przestrzeń na zewnątrz budynków wymagają użycia produktów z wyższym stopniem ochrony obudowy.
- Nie modyfikuj urządzenia ani jego części w żaden sposób – ryzyko obrażeń ciała lub uszkodzenia mienia.
- Produkt jest przeznaczony do opraw na świetlówki 2-pinowe ze standardowym gwintem G13 zgodnym z normą IEC.
- Produkt powinien być zamontowany przez uprawnionego elektryka zgodnie z przepisami bezpieczeństwa dotyczącymi urządzeń elektrycznych.

## ZACHOWAJ OSTROŻNOŚĆ PODCZAS PRACY Z PRĄDEM ELEKTRYCZNYM!

**Wykonanie nowych instalacji oraz rozbudowanie istniejących należy zawsze zlecać uprawnionemu elektrykowi. Jeśli masz odpowiednią wiedzę (w przeciwnym razie skontaktuj się z elektrykiem), możesz samodzielnie wymieniać przełączniki i gniazda ścienne oraz montować wtyki, przedłużacze i oprawy żarówek. Nieprawidłowy montaż może stanowić zagrożenie dla życia i powodować ryzyko pożaru.**

## SYMBOLE

	Przeczytaj instrukcję obsługi.
---	--------------------------------

	Produkt bez funkcji ściemniania.
	Zatwierdzona zgodność z obowiązującymi dyrektywami/rozporządzeniami.
	Zużyty produkt oddaj do utylizacji, postępując zgodnie z obowiązującymi przepisami.

## DANE TECHNICZNE

Napięcie znamionowe	230 V ~ 50 Hz
Moc	18 W
Gwint	G13
Rodzaj świetlówki	T8
Klasa energetyczna	E
Temperatura barwowa	3000 K
Strumień świetlny	2000 lm
Współczynnik mocy	0,9
Współczynnik oddawania barw	80
Czas eksploatacji	30 000 godzin

## MONTAŻ

### NOWA INSTALACJA

RYS. 1

RYS. 2

### PONOWNA INSTALACJA W OPRAWIE Z DŁAWIKIEM

#### Tradycyjna świetlówka T8

S = Zapłonnik do świetlówek.

RYS. 3

### Świetlówka LED

Wymień zapłonnik do świetlówek na bezpiecznik do oświetlenia LED.

F = Bezpiecznik do oświetlenia LED.

**RYS. 4****PONOWNNA INSTALACJA  
W OPRAWIE ZE STATECZNIKIEM  
ELEKTRYCZNYM****Tradycyjna świetlówka T8**

A = Statecznik elektryczny.

**RYS. 5****Świetlówka LED**

1. Zdejmij statecznik elektryczny (B) zgodnie z ilustracją poniżej.
2. Podłącz przewód bezpośredni do oprawy między pinami 2 a 3.
3. Podłącz pin armatury 1 do fazy zasilania (L), a pin 4 do fazy zera (N).

B = Statecznik elektryczny.

**RYS. 6**

## KARTA INFORMACYJNA PRODUKTU

Nazwa dostawcy lub znak towarowy:		Anslut	
Adres dostawcy (*):		Jula AB, Julagatan, 2, 53237 Skara, SE	
Identyfikator modelu:		019930	
Rodzaj źródła światła:			
Zastosowana technologia oświetleniowa:	LED	Bezkierunkowe lub kierunkowe źródło światła:	NDLS
Źródło światła zasilane lub niezasilane napięciem sieciowym:	MLS	Połączone źródło światła (CLS):	nie
Źródło światła z możliwością zmiany barwy światła:	nie	Bańka:	-
Źródło światła o wysokiej luminancji:	nie		
Ostona przeciwolśnieniowa:	nie	Funkcja ściemniania:	nie
<b>Parametry produktu</b>			
Parametr	Wartość	Parametr	Wartość
<b>Ogólne parametry produktu:</b>			
Zużycie energii w trybie włączenia (kWh/ 1 000 h)	18	Klasa efektywności energetycznej	E
Użyteczny strumień świetlny ( $\Phi_{\text{usef}}$ ) wskazujący, czy odnosi się on do strumienia w kuli ( $360^\circ$ ), w szerokim stożku ( $120^\circ$ ) lub w wąskim stożku ( $90^\circ$ )	2 000 w Kula ( $360^\circ$ )	Skorelowana temperatura barwowa, zaokrąglona do najbliższych 100 K, lub zakres skorelowanych temperatur barwowych, zaokrąglony do najbliższych 100 K, jakie można ustawić	3 000
Moc w trybie włączenia ( $P_{\text{on}}$ ), wyrażona w W	18,0	Moc w trybie czuwania ( $P_{\text{off}}$ ), wyrażona w W, i zaokrąglona do drugiego miejsca po przecinku	0,00
Moc w trybie czuwania przy podłączeniu do sieci ( $P_{\text{on}}$ ) dla CLS, wyrażona w W, i zaokrąglona do drugiego miejsca po przecinku	-	Wskaźnik oddawania barwy, zaokrąglony do najbliższej liczby całkowitej, lub zakres wartości CRI, jakie można ustawić	80
Wymiary zewnętrzne bez oddzielnego osprzętu sterującego, elementów sterowania oświetleniem i elementów niebędących elementami oświetleniowymi, jeżeli występują (mm)	Wysokość	28	Rozkład widmowy mocy w zakresie 250–800 nm, przy pełnym obciążeniu;
	Szerokość	28	
	Głębokość	1200	
Deklaracja równoważnej mocy (*)	-	W przypadku odpowiedzi twierdzącej, równoważna moc (W)	-
		Współrzędne chromatyczności (x i y);	0,440 0,400
<b>Parametry źródeł światła LED i OLED:</b>			
Światłość szczytowa (cd) x		Kąt promieniowania w stopniach lub zakres kątów promieniowania, jakie można ustawić	
<b>Parametrar för ljuskällor av LED- och OLED-typ:</b>			
Wartość wskaźnika oddawania barw R9	3	Współczynnik trwałości	0,90
Współczynnik zachowania strumienia świetlnego	0,96		
<b>Parametry zasilanych z sieci źródeł światła LED i OLED:</b>			
Współczynnik przesuwu fazowego ( $\cos \phi$ )	0,90	Jednolitość barwy w elipsach McAdama	3
Deklaracja, że źródło światła LED zastępuje fluorescencyjne źródło światła bez wbudowanego statecznika o określonej mocy.	..(b)	W przypadku odpowiedzi twierdzącej, deklaracja dotycząca zastąpienia (W)	-
Flimmermått (Pst LM)	0,0	Wskaźnik efektu stroboskopowego (SVM)	0,0

(a)“-“: nie dotyczy;

(b)“-“: nie dotyczy;



## SAFETY INSTRUCTIONS

- Read these instructions carefully before installation and use, and save them for future reference.
- The product is not dimmable.
- Disconnect the power supply before installation.
- The product is only intended for indoor use in dry areas. Damp areas and outdoor environments require products with a higher protection rating.
- Never modify the product or any of its parts in any way – risk of personal injury or material damage.
- The product is intended for lights with 2-pin IEC approved G13 standard sockets.
- The product should be installed by an authorised electrician in accordance with the relevant electrical safety regulations.

### ELECTRICAL SAFETY!

**New installations and extensions to existing systems should always be carried out by an authorised electrician. If you have the necessary experience and knowledge (otherwise contact an electrician), you can replace power switches and wall sockets, fit plugs, extension cords and light sockets. Incorrect installation can result in fatal injury and the risk of fire.**

### SYMBOLS

	Read the instructions.
	The product is not dimmable.
	Approved in accordance with the relevant directives.



Recycle discarded product in accordance with local regulations.

## TECHNICAL DATA

Rated voltage	230 V ~ 50 Hz
Output	18 W
Socket	G13
Tube type	T8
Energy class	E
Colour temperature	3000 K
Luminous flux	2000 lm
Power factor	0.9
Colour rendering index	80
Life span	30000 h

## INSTALLATION

### NEW INSTALLATION

FIG. 1

FIG. 2

### AFTER INSTALLATION IN LIGHTS WITH CHOKE COIL

#### Conventional T8 strip light

S = Starter.

FIG. 3

#### LED strip light

Replace the starter with the LED fuse.

F = LED fuse.

FIG. 4

## AFTER INSTALLATION IN LIGHTS WITH ELECTRONIC ACTUATOR

### Conventional T8 strip light

A = Electronic actuator.

#### FIG. 5

### LED strip light

1. Remove the electronic actuator (B) as shown in the figure below.
2. Connect a direct wire between pin 2 and 3 on the light.
3. Connect pin 1 to the mains phase (L) and pin 4 to neutral (N).

B = Electronic actuator.

#### FIG. 6

## PRODUCT INFORMATION SHEET

Supplier's name or trademark:		Anslut	
Supplier's address (*):		Jula AB, Julagatan, 2, 53237 Skara, SE	
Model identifier:		019930	
<b>Type of light source:</b>			
Lighting technology used:	LED	Non-directional or directional:	NDLS
Light source connected to mains supply or light source not connected to mains supply:	MLS	Connected light source (CLS):	no
Colour-tuneable light source:	no	Envelope:	-
High luminance light source:	no		
Anti-glare shield:	no	Dimmable:	no
<b>Product parameters</b>			
Parameter	Value	Parameter	Value
<b>General product parameters:</b>			
Energy consumption in on-mode (kWh/1000 h)	18	Energy efficiency class	E
Useful luminous flux ( $\Phi_{use}$ ), indicating if it refers to the flux in a sphere (360°), in a wide cone (120°) or in a narrow cone (90°).	2 000 in Sphere (360°)	Correlated colour temperature, rounded to the nearest 100 K, or the range of correlated colour temperatures, rounded to the nearest 100 K, that can be set.	3 000
On-mode power ( $P_{on}$ ), expressed in W.	18,0	Standby power ( $P_{sb}$ ), expressed in W and rounded to the second decimal.	0,00
Networked standby power ( $P_{net}$ ) for CLS, expressed in W and rounded to the second decimal.	-	Colour rendering index, rounded to the nearest integer, or the range of CRI-values that can be set.	80
Outer dimensions without separate control gear, lighting control parts and non-lighting control parts, if any (millimetre).	Height	Spectral power distribution in the range 250 nm to 800 nm, at full-load.	See image in last page
	Width		
	Depth		
Claim of equivalent power (†)	-	If yes, equivalent power (W)	-
		Chromaticity coordinates (x and y)	0,440 0,400
<b>Parameters for directional light sources:</b>			
Peak luminous intensity (cd)		Beam angle in degrees, or the range of beam angles that can be set	
<b>Parameters for LED and OLED light sources:</b>			
R9 colour rendering index value	3	Survival factor	0,90
The lumen maintenance factor	0,96		
<b>Parameters for LED and OLED mains light sources:</b>			
Displacement factor (cos $\phi$ 1)	0,90	Colour consistency in mcdam ellipses	3
Claims that an LED light source replaces a fluorescent light source without integrated ballast of a particular wattage.	..(b)	If yes then replacement claim (W)	-
Flicker metric (Pst LM)	0,0	Stroboscopic effect metric (SVM)	0,0

(a)“-”: not applicable;

(b)“-”: not applicable;

## SICHERHEITSHINWEISE

- Diese Anweisungen vor der Installation und Verwendung aufmerksam durchlesen und zum späteren Nachschlagen aufbewahren.
- Das Produkt kann nicht gedimmt werden.
- Trennen Sie das Netzteil vor der Installation.
- Dieses Produkt ist nur für den Einsatz im Innenbereich in trockenen Bereichen vorgesehen. Für feuchte Umgebungen und Außenumgebungen sind Produkte mit einer höheren Schutzklasse erforderlich.
- Das Produkt oder Teile davon dürfen in keiner Weise verändert werden – es besteht die Gefahr von Verletzungen oder Sachschäden.
- Dieses Produkt ist für Leuchten mit standardmäßigen 2-poligen IEC-zugelassenen G13-Fassungen vorgesehen.
- Das Produkt sollte von einem qualifizierten Elektriker in Übereinstimmung mit den geltenden elektrischen Sicherheitsbestimmungen installiert werden.

## ACHTUNG, STROM!

**Neuinstallationen und Erweiterungen bestehender Anlagen müssen immer von einem zugelassenen Installateur durchgeführt werden. Bei ausreichendem Know-how können Schalter und Steckdose selbst ausgetauscht sowie Stecker, Verlängerungskabel und Lampenfassung montiert werden. Andernfalls eine Elektrofachkraft beauftragen. Bei falscher Montage besteht Lebens- und Brandgefahr.**

## SYMBOLS

	Die Bedienungsanleitung lesen.
	Das Produkt kann nicht gedimmt werden.
	Zulassung gemäß den geltenden Richtlinien/Verordnungen.
	Das Altprodukt ist gemäß den geltenden Bestimmungen dem Recycling zuzuführen.

## TECHNISCHE DATEN

Nennspannung	230 V ~ 50 Hz
Leistung	18 W
Fassung	G13
Röhrenart	T8
Energieklasse	E
Farbtemperatur	3000 K
Lichtstrom	2.000 lm
Leistungsfaktor	0,9
Farbwiedergabeindex	80
Lebensdauer	30.000 h

## MONTAGE

### NEUINSTALLATION

ABB. 1

ABB. 2

### WIEDEREINBAU IN LEUCHE MIT DROSSEL

### Herkömmliche T8-Leuchtstoffröhre

S = Starter.

ABB. 3

### LED-Leuchtstoffröhre

Den Starter durch die LED-Sicherung ersetzen.

F = LED-Sicherung.

**ABB. 4**

### WIEDEREINBAU IN LEUCHTE MIT ELEKTRONISCHEM TREIBER

#### Herkömmliche T8-Leuchtstoffröhre

A = elektronischer Treiber.

**ABB. 5**

### LED-Leuchtstoffröhre

1. Den elektronischen Treiber (B) wie in der Abbildung unten gezeigt ausbauen.
2. Ein direktes Kabel zwischen den Stiften 2 und 3 der Leuchte anschließen.
3. Stift 1 der Leuchte an die Netzphase (L) und Stift 4 der Leuchte an den Neutralleiter (N) des Stromnetzes anschließen.

B = elektronischer Treiber.

**ABB. 6**

## PRODUKTINFORMATIONSBLETT

Name des Anbieters oder Marke:		Anslut	
Adresse des Lieferanten (*):		Jula AB, Julagatan, 2, 53237 Skara, SE	
Modellkennung:		019930	
Leuchtmitteltyp:			
Verwendete Beleuchtungstechnik:	LED	Rundstrahlend oder Richtstrahl:	NDLS
Leuchtmittel an Netzstrom angeschlossen oder Leuchtmittel nicht an Netzstrom angeschlossen:	MLS	Angeschlossenes Leuchtmittel (CLS):	nein
Leuchtmittel mit Farbwahl:	nein	Gehäuse:	-
Leuchtmittel mit hoher Leuchtdichte:	nein		
Blendschutz:	nein	Verwendung mit Dimmer:	nein
<b>Produktparameter</b>			
Parameter	Wert	Parameter	Wert
<b>Allgemeine Produktparameter:</b>			
Stromverbrauch im Betrieb (kWh/1.000 h)	18	Energieeffizienzklasse	E
Nutzbare Lichtleistung ( $\Phi_{\text{nut}}$ ), die angibt, ob sie sich auf den Lichtstrom in einer Kugel (360°), in einem breiten Kegel (90 Grad) oder in einem schmalen Kegel ( Grad) bezieht.	2 000 in Kugel (360°)	Korrelierte Farbtemperatur, gerundet auf die nächsten 100 K, oder der Bereich der wählbaren korrelierten Farbtemperaturen, gerundet auf die nächsten 100 K.	3 000
Leistung im Betrieb ( $P_{\text{tot}}$ ), angegeben in Watt.	18,0	Standby-Leistung ( $P_{\text{stb}}$ ), angegeben in Watt und auf zwei Dezimalstellen gerundet.	0,00
Leistung im Standby mit Netzwerkschluss ( $P_{\text{net}}$ ) für ein angeschlossenes Leuchtmittel (CLS), angegeben in Watt und auf zwei Dezimalstellen gerundet.	-	Farbwiedergabeindex (CRI), gerundet auf die nächste Ganzzahl oder die Skala der CRI-Werte, die eingestellt werden können.	80
Außenabmessungen ohne separaten Treiber, Beleuchtungstreiber und ggf. nicht beleuchtbare Komponenten (in mm).	Höhe	28	Spektrale Leistungsverteilung im Bereich von 250 nm bis 800 nm bei Volllast
	Breite	28	
	Tiefe	1 200	
Anspruch mit äquivalenter Wirkung (').	-	Wenn ja, äquivalente Leistung (W)	-
		Chromatizitäts-Koordinaten (x und y)	0,440 0,400
<b>Parameter für gerichtete Leuchtmittel:</b>			
Größte Lichtstärke (cd)		Strahlwinkel in Grad oder der Bereich der Strahlwinkel, der eingestellt werden kann	
<b>Parameter für LED- und OLED-Leuchtmittel:</b>			
R9-Wert für Farbwiedergabeindex	3	Faktor der Lebensdauer	0,90
Lichtstromverhältnis	0,96		
<b>Parameter für LED- und OLED-Leuchtmittel, die ans Stromnetz angeschlossen werden:</b>			
Phasenfaktor (cos $\phi$ 1)	0,90	Konsistente Farbwiedergabe in McAdamellipsen	3
Die Behauptung, dass ein LED-Leuchtmittel ein fluoreszierendes Leuchtmittel ohne eingebautes Vorschaltgerät mit etwas Leistung ersetzt.	„(b)“	Wenn ja, angegebene Ersatzleistung (W)	-
Flimmermaß (Pst LM)	0,0	Maß des Stroboskopeffekts (SVM)	0,0

(a)“-“: nicht zutreffend;

(b)“-“: nicht zutreffend;



## TURVALLISUUSOHJEET

- Lue nämä ohjeet huolellisesti ennen asennusta ja käyttöä ja säilytä ne myöhempää käyttöä varten.
- Tuote ei ole himmennettävä.
- Katkaise jännitteensyöttö ennen asennusta.
- Tuote on tarkoitettu sisäkäyttöön kuiviin tiloihin. Kosteat tilat ja ulkoympäristöt edellyttävät korkeamman kotelointiluokan tuotteita.
- Älä koskaan muokkaa tuotetta tai sen osia millään tavalla - henkilövahinkojen tai omaisuusvahinkojen vaara.
- Tuote on tarkoitettu valaisimiin, joissa on 2-napainen IEC-hyväksytty G13-standardikanta.
- Valtuutetun sähköasentajan on asennettava tuote voimassa olevien sähköturvallisuusmääräysten mukaisesti.

## VARO SÄHKÖÄ!

**Uudet asennukset ja olemassa olevien asennusten laajennukset saa tehdä vain valtuutettu asentaja. Jos sinulla on tarvittavat tiedot (muussa tapauksessa ota yhteyttä sähköasentajaan), voit vaihtaa kytkimet, pistorasiat ja asentaa pistotulpat, liitosjohdot ja lampunpitimet. Virheellinen asennus voi aiheuttaa hengenvaaran ja tulipalon.**

## SYMBOLIT

	Lue käyttöohje.
	Tuote ei ole himmennettävä.
	Hyväksytty voimassa olevien direktiivien/säädösten mukaisesti.



Käytöstä poistettu tuote on kierrätettävä voimassa olevien säännösten mukaisesti.

## TEKNISET TIEDOT

Nimellisjännite	230 V ~ 50 Hz
Teho	18W
Kanta	G13
Putken tyyppi	T8
Energialuokka	E
Väriämpötila	3000 K
Valovirta	2000 lm
Tehokerroin	0,9
Värintoistoindeksi	80
Kestoikä	30 000 h

## ASENNUS

### UUSASENNUS

KUVA 1

KUVA 2

### JÄLKIASENNUS KURISTIMELLA VARUSTETTUUN VALAISIMEEN

#### Perinteinen T8-loisteputki

S = Hehkusytytin.

KUVA 3

#### LED-loisteputki

Vaihda hehkusytytin LED-sulakkeeseen.

F = LED-sulake.

KUVA 4

## JÄLKIASENNUS ELEKTRONISELLA OHJAIMELLA VARUSTETTUUN VALAISIMEEN

### Perinteinen T8-loisteputki

A = Elektroninen ohjain.

#### KUVA 5

### LED-loisteputki

1. Irrota elektroninen ohjain (B) alla olevan kuvan mukaisesti.
2. Kytke johto valaisimen liittimien 2 ja 3 välille.
3. Kytke valaisimen nasta 1 vaiheeseen (L) ja nasta 4 nollajohtimeen (N).

B = Elektroninen ohjain.

#### KUVA 6

## TUOTETIETOSIVU

Toimittajan nimi tai tavaramerkki:		Anslut	
Toimittajan osoite (*):		Jula AB, Julagatan, 2, 53237 Skara, SE	
Mallitunniste:		019930	
<b>Valonlähteen tyyppi:</b>			
Käytetty valaistustekniikka:	LED	Ympäri säteilevä tai suunnattu:	NDLS
Valonlähde, joka kytketään sähköverkkoon tai valonlähde, jota ei kytketä sähköverkkoon:	MLS	Yhdistetty valonlähde (CLS):	ei
Valonlähde, jonka väri voidaan valita:	ei	Kotelo:	-
Korkea valotiheys:	ei		
Häikäisy suoja:	ei	Voidaan käyttää himmentimen kanssa:	ei
<b>Tuotteen parametrit</b>			
Parametri	Arvo	Parametri	Arvo
<b>Yleiset tuoteparametrit:</b>			
Päällä-tilan energiankulutus (kWh/1 000 h)	18	Energiatohokkuusluokka	E
Käytettävissä oleva valovirta ( $\Phi_{opt}$ ), sekä tieto tarkoitetaan valovirtaa pallossa (360°), leveässä kartiossa (120°) vai kapeassa kartiossa (90°).	2 000 kuviossa Pallo (360°)	Korreloitu värilämpötila, pyörästettyä lähimpään 100 K:een, tai asetettavien korreloittujen värilämpötilojen alue, pyörästettyä lähimpään 100 K:een.	3 000
Teho päällä-tilassa ( $P_{opt}$ ), (W).	18,0	Teho valmiustilassa ( $P_{on}$ ), (W), pyörästettyä kahteen desimaaliin.	0,00
Teho verkkoon yhdistetyssä valmiustilassa ( $P_{net}$ ) yhdistetylle valonlähteelle, (W), pyörästettyä kahteen desimaaliin.	-	Värintoistoindeksi (CRI) pyörästettyä lähimpään kokonaislukuun tai asetettavien CRI-arvojen asteikko.	80
Ulkomitat ilman erillistä ohjausyksikköä, valaistuksen ohjauslaitetta ja muita kuin valaisevia osia (mm).	Korkeus 28 Leveys 28 Syvyys 1200	Spektrin tehojakauma välillä 250–800 nm täydellä kuormituksella.	Ks. kuva viimeisellä sivulla
Väittämä koskien ekvivalenttia tehoa <sup>(a)</sup> .	-	Jos kyllä, ekvivalentti teho (W)	-
		Värikoordinaatit (x ja y)	0,440 0,400
<b>Suunnattujen valonlähteiden parametrit:</b>			
Suurin valovoima (cd)		Sädekulma asteina tai asetettavien sädekulmien väli	
<b>LED- ja OLED-tyyppisten valonlähteiden parametrit:</b>			
R9-arvo värintoistoindeksiä varten	3	Elinikäkerroin	0,90
Valovirran suhde	0,96		
<b>Sähköverkkoon kytkettyjen LED- ja OLED-tyyppisten valonlähteiden parametrit:</b>			
Vaihekerroin (cos $\phi$ )	0,90	Tasainen värintoisto McAdam-ellipseissä	3
Väittämä, että LED-tyyppinen valonlähde korvaa loistelampun ilman sisäänrakennettua liitäntälaitetta tietyllä teholla.	..(b)	Jos kyllä, väitetty korvattu teho (W)	-
Välkyntämitta (Pst LM)	0,0	Stroboskooppinen näkyvyyssmitta (SVM)	0,0

(a) "–": ei sovelleta.

(b) "–": ei sovelleta.

## CONSIGNES DE SÉCURITÉ

- Veuillez lire attentivement les présentes instructions avant l'installation et l'utilisation, et conservez-les pour toute référence ultérieure.
- Ce produit n'est pas dimmable.
- Coupez l'alimentation électrique avant l'installation.
- Le produit est destiné à être utilisé exclusivement à l'intérieur, dans une pièce sèche. Une installation dans des pièces humides ou à l'extérieur requiert un indice de protection plus élevé.
- Ne jamais modifier le produit, totalement ou partiellement, de quelque manière que ce soit. Risques de blessures corporelles ou de dommages matériels.
- Le produit est conçu pour des luminaires avec culot G13, 2 broches, homologués IEC.
- Le produit doit être installé par un électricien agréé conformément aux dispositions relatives à la sécurité électrique en vigueur.



## SÉCURITÉ ÉLECTRIQUE

**Les installations neuves et les extensions d'installations existantes doivent toujours être effectuées par un installateur agréé. Vous pouvez remplacer les interrupteurs et les prises murales, et poser des fusibles, des rallonges et des douilles à condition d'avoir les connaissances requises. Dans le cas contraire, faites appel à un électricien. Toute installation incorrecte peut induire un danger de mort et un risque d'incendie.**

## PICTOGRAMMES



Veuillez lire le mode d'emploi.

	Ce produit n'est pas dimmable.
	Conforme aux directives et règlements en vigueur.
	Le produit en fin de vie doit être recyclé conformément à la réglementation en vigueur.

## CARACTÉRISTIQUES TECHNIQUES

Tension nominale	230 V ~ 50 Hz
Puissance	18 W
Culot	G13
Type de tube	T8
Classe énergétique	E
Température de couleur	3000 K
Flux lumineux	2000 lm
Facteur de puissance	0,9
Indice de rendu des couleurs	80
Durée de vie	30 000 h

## MONTAGE

### NOUVELLE INSTALLATION

FIG. 1

FIG. 2

### INSTALLATION DANS UN LUMINAIRE EXISTANT AVEC STARTER

#### Tube T8 conventionnel

S = ballast

FIG. 3

### Tube LED

Remplacez le ballast par le fusible LED.

F = fusible LED.

#### FIG. 4

### INSTALLATION DANS UN LUMINAIRE EXISTANT AVEC COMMANDE ÉLECTRONIQUE

#### Tube T8 conventionnel

A = commande électronique

#### FIG. 5

### Tube LED

1. Enlevez la commande électronique (B) conformément à la figure ci-dessous.
2. Raccordez un fil direct entre les broches 2 et 3 du luminaire.
3. Raccordez la broche 1 du luminaire à la phase (L) du réseau et la broche 4 au neutre (N).

B = commande électronique

#### FIG. 6

## FICHE PRODUIT

Nom ou marque du fournisseur :	Anslut		
Adresse du fournisseur (*) :	Jula AB, Julagatan, 2, 53237 Skara, SE		
Référence du modèle :	019930		
Type de source lumineuse :			
Technologie d'éclairage utilisée :	LED	Non dirigée ou dirigée :	NDLS
Source lumineuse secteur (SLS) ou source lumineuse non-secteur (SLNS) :	SLS	Source lumineuse connectée (SLC) :	non
Source lumineuse avec couleur réglable :	non	Boîtier :	-
Source lumineuse à luminance élevée :	non		
Protection anti-éblouissement :	non	Utilisation possible avec un variateur :	non
<b>Paramètres du produit</b>			
Paramètre	Valeur	Paramètre	Valeur
<b>Paramètres généraux du produit :</b>			
Consommation d'énergie en marche (kWh/1 000 h)	18	Classe d'efficacité énergétique	E
Flux lumineux utile ( $\Phi_{use}$ ), avec indication qu'il se réfère au flux dans une sphère (360°), dans un cône large (120°) ou dans un cône étroit (90°).	2 000 sur Sphère (360°)	Température de couleur proximale, arrondie à la centaine de K la plus proche, ou plage de températures de couleur proximales pouvant être réglées, arrondie à la centaine de K la plus proche.	3 000
Puissance en marche ( $P_{on}$ ), exprimée en W.	18,0	Puissance en mode veille ( $P_v$ ), exprimée en W et arrondie à la deuxième décimale.	0,00
Puissance en mode veille avec connexion au réseau ( $P_{net}$ ) pour les SLC, exprimée en W et arrondie à la deuxième décimale.	-	Indice de rendu des couleurs (IRC), arrondi à l'entier le plus proche, ou la plage de valeurs d'IRC pouvant être réglées.	80
Dimensions extérieures sans unité d'entraînement séparée, unité d'entraînement pour l'éclairage et éléments sans fonction d'éclairage le cas échéant (en mm).	Hauteur	28	Distribution de la puissance spectrale dans la plage de 250 nm à 800 nm, à pleine charge.
	Largeur	28	
	Profondeur	1 200	
Déclaration de puissance équivalente (*).	-	Si oui, puissance équivalente (W)	-
		Coordonnées chromatiques (x et y)	0,440 0,400
<b>Paramètres pour les sources lumineuses dirigées :</b>			
Intensité lumineuse maximale (cd)		Angle de faisceau en degrés ou gamme d'angles de faisceau pouvant être réglés	
<b>Paramètres des sources lumineuses LED et OLED :</b>			
Valeur R9 de l'indice de rendu des couleurs	3	Facteur de durée de vie	0,90
Rapport de flux lumineux	0,96		
<b>Paramètres pour les sources lumineuses de type LED et OLED raccordées au secteur :</b>			
Facteur de phase ( $\cos \phi$ )	0,90	Constance des couleurs dans les ellipses de MacAdam	3
Déclaration selon laquelle une source lumineuse de type LED remplace une source lumineuse fluorescente sans ballast intégré d'une puissance en watts particulière.	.(b)	Si oui, déclaration relative au remplacement (W)	-
Mesure du papillotement (Pst LM)	0,0	Mesure de l'effet stroboscopique (SVM)	0,0

(a) "-": sans objet;

(b) "-": sans objet;

## VEILIGHEIDSINSTRUCTIES

- Lees deze instructies voor installatie en gebruik aandachtig door en bewaar ze voor toekomstig gebruik.
- Het product is niet dimbaar.
- Onderbreek de stroomvoorziening voordat u de installatie uitvoert.
- Het product is alleen bestemd voor gebruik binnenshuis in droge ruimten. Voor vochtige omgevingen en gebruik buitenshuis zijn producten met een hogere behuizingsklasse vereist.
- Breng op geen enkele wijze veranderingen aan in het product of de bijbehorende delen – gevaar voor persoonlijk letsel en/of materiële schade.
- Het product is bedoeld voor armaturen met door IEC goedgekeurde G13-standaardfittings met 2 pinnen.
- Het product moet worden geïnstalleerd door een bevoegde elektricien in overeenstemming met de toepasselijke voorschriften voor elektrische veiligheid.

## WEES VOORZICHTIG MET ELEKTRICITEIT!

**Nieuwe installaties en uitbreidingen van bestaande installaties moeten altijd worden uitgevoerd door een bevoegde installateur. Indien u beschikt over voldoende kennis, kunt u de schakelaar of het stopcontact vervangen of de stekker, een verlengsnoer en de lamphouder monteren. Als u niet over voldoende kennis beschikt, schakelt u een bevoegd elektricien in. Een onjuiste installatie kan leiden tot levensgevaar en het risico op brand.**

## SYMBOLLEN

	Lees de gebruiksaanwijzing.
---	-----------------------------

	Het product is niet dimbaar.
	Goedgekeurd volgens de geldende richtlijnen/verordeningen.
	Afgedankte producten moeten worden gerecycled volgens de geldende voorschriften.

## TECHNISCHE GEGEVENS

Nominale spanning	230 V ~ 50 Hz
Vermogen	18 W
Fitting	G13
Buistype	T8
Energieklasse	E
Kleurtemperatuur	3000 K
Lichtstroom	2000 lm
Vermogensfactor	0,9
Kleurweergave-index	80
Levensduur	30.000 uur

## MONTAGE

### NIEUWE INSTALLATIE

AFB. 1

AFB. 2

### RETROFIT IN ARMATUUR MET SMOORKLEP

### Conventionele T8-buislamp

S = Gloeiaanstekker.

AFB. 3

### Led-buislamp

Vervang de gloeiaansteker met de led-zekering.

F = led-zekering.

**AFB. 4**

### RETROFIT IN ARMATUUR MET ELEKTRONISCHE VOEDINGSEENHEID

#### Conventionele T8-buislamp

A = Elektronische voedingseenheid.

**AFB. 5**

### Led-buislamp

1. Verwijder de elektronische voedingseenheid (B) zoals hieronder afgebeeld.
2. Verbind een directe lijn tussen pin 2 en 3 van de armatuur.
3. Sluit pin 1 van de armatuur aan op fasedraad (L) van het elektriciteitsnet en sluit pin 4 van de armatuur aan op de nuldraad (N) van het elektriciteitsnet.

B = Elektronische voedingseenheid.

**AFB. 6**

PRODUCTINFORMATIEBLAD			
Naam of merk van de fabrikant:		Anslut	
Adres van de fabrikant (†):		Jula AB, Julagatan, 2, 53237 Skara, SE	
		019930	
<b>Type lichtbron:</b>			
Gebruikte verlichtingstechniek:		LED	Omnidirectioneel of directioneel: NDLS
Lichtbron die wordt aangesloten op het lichtnet of lichtbron die niet wordt aangesloten op het lichtnet:		MLS	Aangesloten lichtbron (CLS): nee
Lichtbron met instelbare kleur:		nee	Behuizing: -
Lichtbron met hoge luminantie:		nee	
Bescherming tegen verblinding:		nee	Geschikt voor gebruik met dimmer: nee
<b>Productparameters</b>			
Parameter	Waarde	Parameter	Waarde
<b>Algemene productparameters:</b>			
Energieverbruik in bedrijf (kWh/1000 h)	18	Energie-efficiëntieklasse	E
Bruikbare lichtstroom ( $\Phi_{av}$ ), waarbij wordt aangegeven of het gaat om de lichtstroom in een bol (360°), in een brede kegel (120°) of in een smalle kegel (90°).	2 000 in een bol (360°)	Gecorreleerde kleurtemperatuur, afgerond op de dichtstbijzijnde 100 K, of het bereik van gecorreleerde kleurtemperaturen die kunnen worden ingesteld, afgerond op de dichtstbijzijnde 100 K.	3 000
Vermogen in ingeschakelde stand ( $P_{on}$ ), uitgedrukt in Watt.	18,0	Vermogen in stand-by ( $P_{sb}$ ), uitgedrukt in Watt en afgerond op twee decimalen.	0,00
Vermogen van de aangesloten lichtbron in stand-by ( $P_{net}$ ) wanneer aangesloten op een netwerk (CLS), uitgedrukt in Watt en afgerond op twee decimalen.	-	Kleurweergave-index (CRI), afgerond op het dichtstbijzijnde hele getal, of de schaal van CRI-waarden die kan worden ingesteld.	80
Buitenmaten (in mm), exclusief afzonderlijke voedingseenheid, voedingseenheid voor verlichting en niet-lichtgevende delen, indien van toepassing.	Hoogte	28	Spectrale vermogensverdeling in het bereik 250 nm tot 800 nm bij volledige belasting. [grafiek]
	Breedte	28	
	Diepte	1 200	
Verklaring omtrent equivalent vermogen (†).	-	Indien ja, equivalent vermogen (W)	-
		Chromaticiteitscoördinaten (x en y)	0,440 0,400
<b>Parameters voor gerichte lichtbronnen:</b>			
Maximale lichtsterkte (cd)		De bundelhoek in graden, of het bereik van bundelhoeken dat kan worden ingesteld	
<b>Parameters voor lichtbronnen van het type led en oled:</b>			
R9-waarde voor kleurweergave-index	3	Levensverwachtingsfactor	0,90
Lichtstroomverhouding	0,96		
<b>Parameters voor lichtbronnen van het type led en oled die worden aangesloten op het elektriciteitsnet:</b>			
Fasefactor (cos $\phi$ )	0,90	Consistente kleurweergave in McAdam-ellipsen	3
Bewering dat een lichtbron van het type led een fluorescentielichtbron zonder ingebouwd voorschakelapparaat met een bepaald vermogen vervangt.	„(b)“	Indien ja, opgegeven vervangen vermogen (W)	-
Flikkermeting (Pst LM)	0,0	Maat voor stroboscopisch vermogen (SVM)	0,0

